



# Guide de l'utilisateur



**HP Smart Tank 5000**  
(HP Smart Tank série 5100)

# Avis publiés par la société HP

## Copyright et licence

LES INFORMATIONS CONTENUES DANS CE DOCUMENT PEUVENT FAIRE L'OBJET DE MODIFICATIONS SANS PRÉAVIS.

TOUS DROITS RÉSERVÉS. TOUTE REPRODUCTION, ADAPTATION OU TRADUCTION DE CE MATÉRIEL EST INTERDIT SANS L'ACCORD ÉCRIT PRÉALABLE DE HP, SAUF DANS LES CAS PERMIS PAR LA LÉGISLATION RELATIVE AUX DROITS D'AUTEUR. LES SEULES GARANTIES RELATIVES AUX PRODUITS ET SERVICES HP SONT ÉNONCÉES DANS LES DÉCLARATIONS DE GARANTIE EXPRESSE ACCOMPAGNANT CES PRODUITS ET SERVICES. AUCUN ÉLÉMENT DE CE DOCUMENT NE PEUT ÊTRE CONSIDÉRÉ COMME UNE GARANTIE SUPPLÉMENTAIRE. HP DÉCLINE TOUTE RESPONSABILITÉ QUANT AUX ÉVENTUELLES ERREURS OU OMISSIONS TECHNIQUES OU RÉDACTIONNELLES QUI POURRAIENT ÊTRE CONSTATÉES DANS LE PRÉSENT DOCUMENT.

© Copyright 2023 HP Development Company, L.P.

## Marques déposées

Microsoft et Windows sont soit des marques soit des marques déposées de Microsoft Corporation aux États-Unis et/ou dans d'autres pays.

Mac, OS X, macOS et AirPrint sont des marques déposées d'Apple, Inc. aux États-Unis et dans d'autres pays.

ENERGY STAR et le logo ENERGY STAR sont des marques déposées de l'agence américaine pour la protection de l'environnement (United States Environmental Protection Agency).

Android et Chromebook sont des marques de Google LLC.

iOS est une marque ou une marque déposée de Cisco aux États-Unis et dans d'autres pays, et est utilisée dans le cadre d'une licence.

## Informations de sécurité

Respectez toujours les mesures de sécurité élémentaires lorsque vous utilisez ce produit afin de réduire les risques de blessures dues au feu ou à un choc électrique.

- Lisez attentivement toutes les instructions contenues dans la documentation livrée avec l'imprimante.

- Suivez tous les avertissements et toutes les instructions indiqués sur le produit.

- Débranchez cet appareil des prises murales avant de procéder à un nettoyage.

- N'installez jamais cet appareil près d'une source d'eau, ni si vous êtes mouillé.

- Installez l'appareil en toute sécurité sur une surface stable.

- Installez l'appareil dans un lieu protégé où personne ne puisse marcher sur le cordon ou trébucher sur celui-ci, et où le cordon ne puisse pas être endommagé.

- Si le produit ne fonctionne pas correctement, consultez la section **Résolution de problèmes** de ce guide.

- Le produit ne contient aucune pièce dont l'entretien puisse être réalisé par l'utilisateur. Confiez les opérations d'entretien et de réparation à un technicien qualifié.

---

# Sommaire

<b>1 Pour commencer</b> .....	<b>1</b>
Vues de l'imprimante.....	1
Vues de face de l'imprimante.....	1
Vue arrière de l'imprimante.....	2
Vue intérieure de l'imprimante.....	2
Fonctions du panneau de commande.....	4
Icônes de l'écran du panneau de commande.....	5
Effectuer des tâches courantes à partir du panneau de commande.....	7
Modèles uniquement USB.....	8
Modèles Wi-Fi.....	8
Impression des rapports à partir du panneau de commande.....	9
Modèles uniquement USB.....	9
Modèles Wi-Fi.....	10
Modification des paramètres de l'imprimante.....	11
HP Smart (iOS, Android, et Windows 10).....	11
Le serveur Embedded Web Server (EWS) (modèles Wi-Fi).....	11
Modification de la langue de l'imprimante depuis le serveur EWS (modèles Wi-Fi).....	11
Localisation du mot de passe ou code PIN par défaut de l'imprimante.....	11
Utilisez l'application HP Smart.....	12
Utiliser le logiciel de l'imprimante HP (Windows).....	13
<b>2 Connexion de votre imprimante</b> .....	<b>14</b>
Avant de commencer (modèles Wi-Fi).....	14
Connexion de l'imprimante à un réseau Wi-Fi avec l'application HP Smart (modèles Wi-Fi).....	14
Connexion de votre imprimante à un réseau Wi-Fi avec le logiciel de l'imprimante HP.....	15
Connexion de votre imprimante à un réseau Wi-Fi via la fonction WPS (modèles Wi-Fi).....	16
Connexion de votre imprimante à l'aide d'un câble USB.....	16
Passer d'une connexion USB à une connexion sans fil (modèles Wi-Fi).....	16
<b>3 Chargement de supports</b> .....	<b>17</b>
Chargement du papier.....	17
Chargement des enveloppes.....	20
Chargement de l'original.....	22
Modification des paramètres du papier à partir de l'Embedded Web Server (modèles Wi-Fi).....	23
Principes de base relatifs au papier.....	24
Papiers recommandés pour l'impression.....	24
Commande de consommables papier HP.....	25
<b>4 Impression</b> .....	<b>27</b>

Impression à partir d'un ordinateur sous Windows .....	27
Impression à partir d'un ordinateur Mac (modèles Wi-Fi) .....	27
Impression avec des périphériques mobiles (modèles Wi-Fi) .....	27
Impression avec une connexion sur le même réseau Wi-Fi .....	28
Imprimer sans connexion sur le même réseau Wi-Fi (Wi-Fi Direct) .....	28
<b>5 Copie, numérisation et télécopie mobile .....</b>	<b>29</b>
Copier depuis l'imprimante .....	29
Copie d'une carte d'identité (ID) .....	29
Numérisation à l'aide de l'application HP Smart (iOS, Android, Windows 10 et macOS) .....	32
Numérisation à l'aide du logiciel de l'imprimante HP .....	32
Numérisation d'un document ou d'une photo vers un fichier ou e-mail (Windows) .....	32
Modification des paramètres de numérisation (Windows) .....	32
Création d'un nouveau raccourci de numérisation (Windows) .....	33
Numérisation à l'aide de Webscan (modèles Wi-Fi) .....	33
Activation de Webscan .....	34
Numérisation à l'aide de Webscan .....	34
Astuces pour réussir votre numérisation et votre copie .....	34
Télécopie mobile .....	34
<b>6 Configuration de votre imprimante .....</b>	<b>36</b>
Accès et utilisation du serveur EWS .....	36
HP Smart (iOS, Android, et Windows 10) .....	37
Ouverture du serveur EWS avec une adresse IP (connexion Wi-Fi) .....	37
Ouverture du serveur EWS avec une adresse IP (connexion Wi-Fi Direct) .....	37
Logiciel de l'imprimante HP (Windows 7) .....	38
Configurer les paramètres réseau IP .....	38
Visualisation ou modification des paramètres réseau .....	38
Modification du nom de l'imprimante sur un réseau .....	38
Configuration manuelle des paramètres IPv4 TCP/IP .....	38
Définition ou modification du mot de passe système .....	39
Utilisation des services Web (modèles Wi-Fi) .....	39
Suppression des Services Web à l'aide du serveur EWS .....	39
<b>7 Gérer les fournitures d'encre .....</b>	<b>40</b>
Vérification des niveaux d'encre .....	40
Logiciel de l'imprimante HP (Windows) .....	40
Remplissage des réservoirs d'encre .....	40
Commande de fournitures d'encre .....	44
Impression avec de l'encre noire uniquement (Windows) .....	44
Déplacer l'imprimante .....	45
<b>8 Résolution de problèmes .....</b>	<b>46</b>
Mise à jour de l'imprimante .....	46
HP Smart (modèles Wi-Fi) .....	46

Téléchargement à partir du site de support technique HP.....	46
Le serveur Embedded Web Server (EWS) (modèles Wi-Fi) .....	47
Signification des codes d'erreur, des voyants et des icônes.....	47
Codes d'erreur.....	47
Voyant du bouton Mise sous tension.....	49
Icône document et erreurs de papier .....	50
Icônes tête d'impression et erreurs .....	51
Icône d'alignement des têtes d'impression .....	51
Icônes d'encre et erreurs.....	52
État, voyant et icônes du Wi-Fi (modèles Wi-Fi) .....	53
Problèmes d'alimentation et bourrages de papier .....	55
Emplacements possibles des bourrages .....	55
Retrait du papier bloqué .....	56
Nettoyage manuel des rouleaux d'entraînement du papier .....	64
Résolution des problèmes d'introduction du papier .....	65
Éviter les problèmes d'alimentation et les bourrages papier .....	66
Problèmes liés aux têtes d'impression.....	66
Vérification de l'installation des têtes d'impression .....	67
Nettoyage des contacts de la tête d'impression.....	69
Problèmes d'impression .....	73
Résolution des problèmes d'impression (Windows) .....	73
Résolution des problèmes d'impression (macOS) (modèles Wi-Fi) .....	75
Résolution des problèmes de qualité d'impression .....	75
Problèmes de copie et de numérisation.....	79
Problèmes de connexion et de réseau (modèles Wi-Fi) .....	79
Résoudre les problèmes de connexion réseau .....	79
Résoudre les problèmes de connexion Wi-Fi Direct .....	79
Restauration de la configuration d'usine et des paramètres par défaut .....	80
Restauration des paramètres d'usine par défaut de l'imprimante à partir du panneau de commande.....	80
Restauration des paramètres réseaux de l'imprimante à partir du panneau de commande (modèles Wi-Fi).....	80
Restauration des paramètres d'usine par défaut ou des paramètres réseaux de l'imprimante à partir du serveur EWS (modèles Wi-Fi).....	81
Problèmes liés aux services Web (modèles Wi-Fi) .....	81
Problèmes liés à l'imprimante.....	81
Entretien de l'imprimante .....	82
Nettoyage de la vitre du scanner.....	82
Nettoyage du capteur du capot du scanner.....	84
Nettoyage de l'extérieur .....	85
Assistance HP .....	85
Contacter HP.....	85
Enregistrer mon imprimante.....	86
Options de garantie supplémentaires .....	86
<b>9 HP EcoSolutions (HP et l'environnement) .....</b>	<b>87</b>
Gestion de l'alimentation .....	87
Arrêt auto .....	87

Mode Économie d'énergie ou Mode Veille.....	87
Mode silencieux.....	88
Modification des paramètres du mode silencieux via le serveur EWS (modèles Wi-Fi).....	88
<b>Annexe A Informations techniques .....</b>	<b>89</b>
Caractéristiques techniques .....	89
Informations sur les réglementations .....	90
Numéro de modèle réglementaire.....	91
Déclaration FCC.....	91
Instructions relatives au cordon d'alimentation.....	91
Déclaration de conformité VCCI (Classe B) destinée aux utilisateurs situés au Japon.....	92
Avis aux utilisateurs situés au Japon concernant le cordon d'alimentation .....	92
Déclaration pour l'Allemagne concernant les écrans de visualisation dans l'environnement de travail.....	92
Déclaration relative aux émissions sonores pour l'Allemagne .....	92
Informations sur les réglementations de l'Union européenne et du Royaume-Uni .....	92
Déclaration de conformité.....	92
Déclarations de conformité aux réglementations sans fil.....	93
Accessibilité.....	95
Programme de gestion des produits en fonction de l'environnement.....	95
Conseils HP pour réduire votre impact environnemental.....	96
Conseils pour préserver l'environnement .....	96
Règlement n° 1275/2008 de la Commission de l'Union européenne.....	96
Papier .....	96
Plastiques.....	96
Fiches de données sur la sécurité .....	97
Programme de recyclage.....	97
Programme de recyclage de fournitures à jet d'encre HP.....	97
Consommation d'énergie.....	97
Mise au rebut de l'équipement usagé par les utilisateurs .....	97
Élimination des déchets au Brésil.....	98
Substances chimiques.....	98
Le tableau des substances/éléments dangereux et leur contenu (Chine).....	99
Déclaration de la condition de présence de l'étiquetage de substances à usage restreint (région de Taïwan).....	99
Restriction sur les substances dangereuses (Inde) .....	101
Déclaration concernant les restrictions sur les substances dangereuses (Turquie) .....	101
EPEAT .....	101
Informations utilisateur Ecolabel SEPA (Chine).....	101
Eco-label pour imprimante, télécopieur et photocopieuse (Chine).....	101

# 1 Pour commencer

Découvrez les pièces de l'imprimante, les fonctions du panneau de commande et autres fonctions de l'imprimante.

## Vues de l'imprimante

Parties de l'imprimante et descriptions.

### Vues de face de l'imprimante

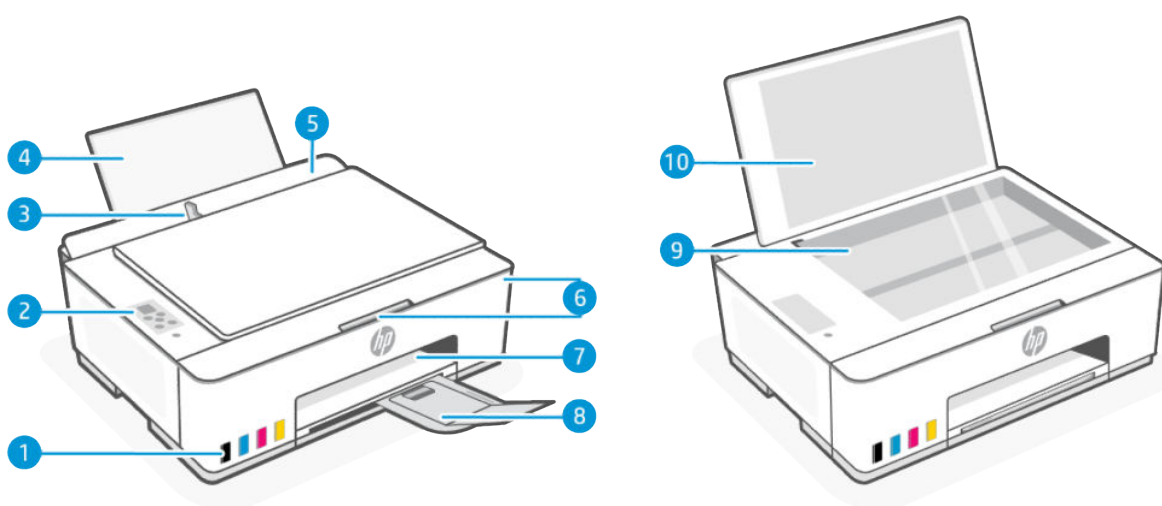

 **REMARQUE :** Les images et les détails de l'imprimante peuvent varier en fonction du modèle de votre imprimante.

Tableau 1-1 Vue de face de l'imprimante

Fonction	Description
1	Réservoirs d'encre
2	Panneau de commande
3	Guide de largeur
4	Bac d'alimentation
5	Protection du bac d'alimentation
6	Porte avant et accès
7	Bac de sortie
8	Extension du bac de sortie
9	Vitre du scanner
10	Capot du scanner

## Vue arrière de l'imprimante



Tableau 1-2 Vue arrière de l'imprimante

Fonction	Description
11	Port USB
12	Branchement de l'alimentation

## Vue intérieure de l'imprimante

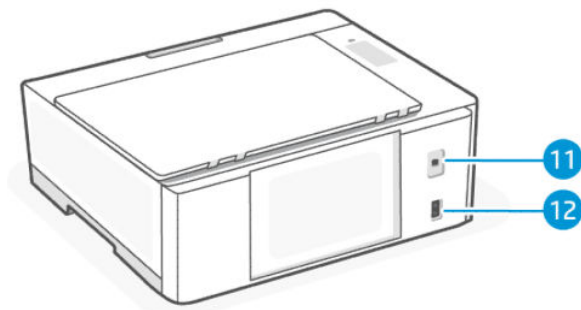

Tableau 1-3 Vue intérieure de l'imprimante

Fonction	Description
1	<b>Réservoirs d'encre</b> L'imprimante comporte quatre réservoirs d'encre. Chaque réservoir contient une encre de couleur différente : noir, cyan, magenta et jaune.
2	<b>Bouchons des réservoirs</b> Les bouchons des réservoir d'encre couvrent l'ouverture des réservoirs d'encre.

Tableau 1-3 Vue intérieure de l'imprimante (suite)

Fonction	Description
3	<p><b>Loquet des têtes d'impression</b></p> <p>Le loquet des têtes d'impression sur le chariot d'impression permet de maintenir les têtes d'impression fixées sur le chariot. Assurez-vous que le loquet des têtes d'impression est bien fermé pour éviter des problèmes, tels que des blocages du chariot.</p> <p><b>ATTENTION :</b></p> <ul style="list-style-type: none"><li>• Après avoir configuré l'imprimante, n'ouvrez pas le loquet de la tête d'impression à moins d'y être invité.</li><li>• Pour éviter d'endommager l'imprimante lorsque vous la déplacez, vous devez respecter certaines instructions pour ouvrir le capot des têtes d'impression.</li></ul> <p>Consultez la section <a href="#">Déplacer l'imprimante</a>.</p>
4	<p><b>Têtes d'impression</b></p> <p>Les têtes d'impression sont les composants du mécanisme d'impression qui appliquent l'encre sur le papier. Il existe deux têtes d'impression : une tête d'impression couleur et une tête d'impression noire.</p>

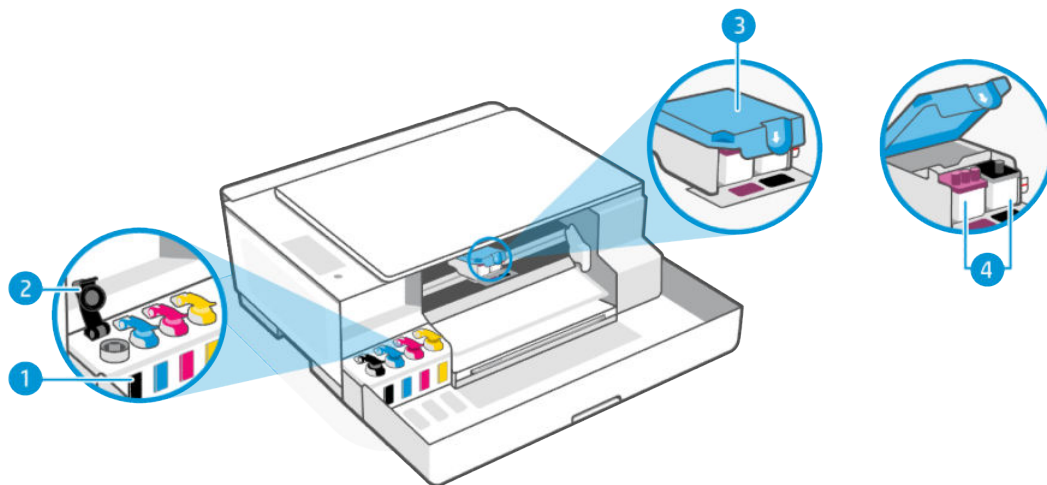
# Fonctions du panneau de commande

Le panneau de commande inclut des boutons de contrôle et des voyants qui indiquent l'état de l'imprimante, les erreurs rencontrées, etc.

**REMARQUE :** Les images et les détails de l'imprimante peuvent varier en fonction du modèle de votre imprimante.

Figure 1-1 Modèles uniquement USB (gauche) et Wi-Fi (droite)



Tableau 1-4 Présentation des boutons et voyants







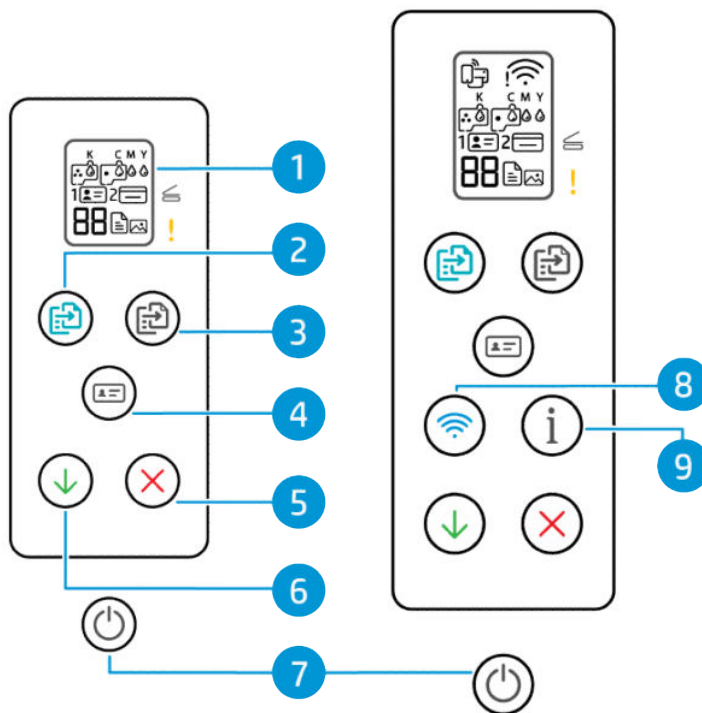

Fonction	Bouton	Description
1	Écran du panneau de commande 	Affiche le compteur numérique ou les codes d'erreur, les différents modes de copie, les problèmes liés à l'encre, aux têtes d'impression ou au papier et l'état de la connexion de l'imprimante.  Pour plus d'informations, consultez la section <a href="#">Signification des codes d'erreur, des voyants et des icônes.</a>
2	Bouton Copie Couleur 	Permet de lancer une copie couleur. Pour augmenter le nombre de copies, maintenez enfoncé le bouton ou appuyez plusieurs fois dessus.  La copie démarrera 2 secondes après la dernière pression sur le bouton.

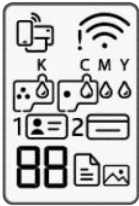
Tableau 1-4 Présentation des boutons et voyants (suite)

Fonction	Bouton	Description
3	Bouton <b>Copie N/B</b> 	Permet de lancer une copie en noir et blanc. Pour augmenter le nombre de copies, maintenez enfoncé le bouton ou appuyez plusieurs fois dessus.  La copie démarrera 2 secondes après la dernière pression sur le bouton.
4	Bouton <b>Copie ID</b> 	La fonction de copie de carte d'identité vous permet de placer une carte ou un document de petite taille n'importe où sur la vitre du scanner pour copier les deux côtés sur la même page.  Consultez la section <a href="#">Copie d'une carte d'identité (ID)</a> .
5	Bouton <b>Annuler</b> 	Interrompt l'opération en cours.
6	Bouton <b>Reprendre</b> 	Reprend une tâche après une interruption (par exemple, après le chargement du papier ou le débouillage papier).
7	Bouton <b>Marche/Arrêt</b> 	Appuyez sur ce bouton pour allumer ou éteindre l'imprimante.
8	Bouton <b>Wi-Fi</b> (modèles Wi-Fi) 	Activation ou désactivation de la fonction sans fil de l'imprimante.  Consultez la section <a href="#">État, voyant et icônes du Wi-Fi (modèles Wi-Fi)</a> .
9	Bouton <b>Informations</b> (modèles Wi-Fi) 	Permet d'imprimer une page d'informations. La page d'informations fournit un résumé des informations sur l'imprimante et son état actuel (y compris le réseau, Wi-Fi Direct, les services Web, l'encre, etc.).

## Icônes de l'écran du panneau de commande

L'écran du panneau de commande inclut un compteur numérique et plusieurs icônes d'état utiles.

Pour plus d'informations, consultez la section [Signification des codes d'erreur, des voyants et des icônes](#).

Figure 1-2 Modèles uniquement USB (gauche) et Wi-Fi (droite)



Tableau 1-5 Icônes de l'écran du panneau de commande







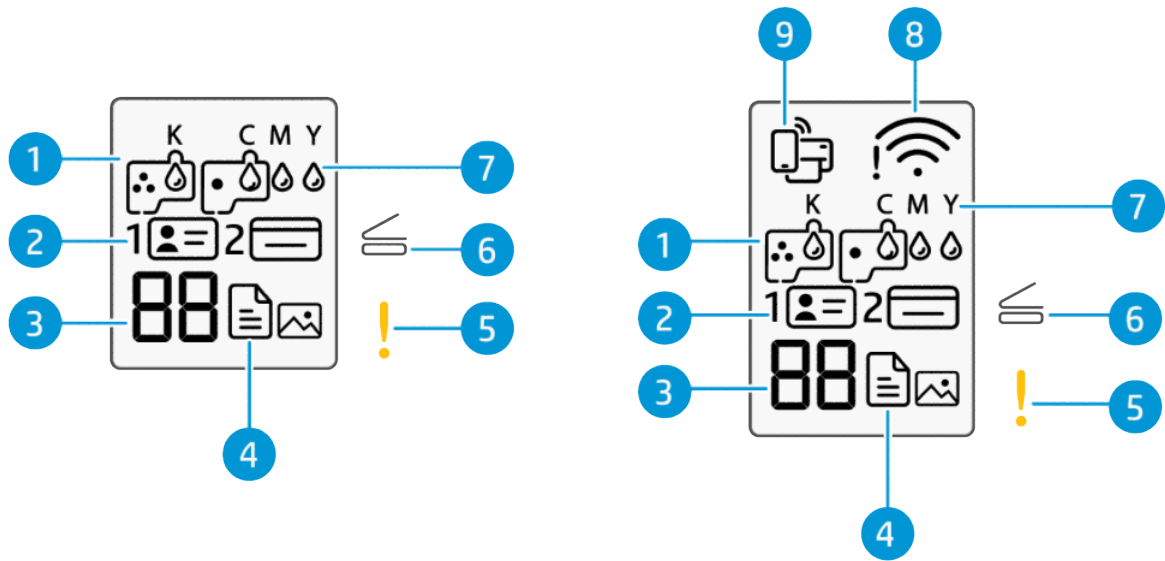





Fonction	Icône	Description
1	<p>Icônes <b>tête d'impression</b></p> 	<p>Une icône clignotant à gauche indique un problème avec la tête d'impression couleur.</p> <p>Une icône qui clignote à droite indique un problème avec la tête d'impression noire.</p>
2	<p>Icônes <b>Copie d'identité recto</b> et <b>Copie d'identité verso</b></p> 	<p>Indique le côté de la carte à placer sur la vitre du scanner.</p>
3	<p><b>Compteur numérique</b></p> 	<ul style="list-style-type: none"> <li>• Affiche la lettre E et un nombre lorsque l'imprimante rencontre une erreur.</li> <li>• Affiche le nombre de copies lors d'une tâche de copie.</li> <li>• Affiche la lettre A lorsque l'imprimante effectue l'alignement des têtes d'impression.</li> <li>• Affiche  lorsque l'imprimante est prête à imprimer.</li> </ul>

Tableau 1-5 Icônes de l'écran du panneau de commande (suite)

Fonction	Icône	Description
4	<p>Icône <b>Document</b></p>   <p>Icône <b>Photo</b></p> 	<ul style="list-style-type: none"> <li>• <b>Icône Document vierge</b> : Indique l'état du papier dans le bac d'alimentation ou tout problème associé (y compris papier épuisé, bourrage papier, etc.)</li> <li>• <b>Icône Document avec lignes horizontales</b> : Indique l'état de l'original sur la vitre du scanner ou tout problème associé.</li> </ul> <p>Elle apparaît également lorsque l'imprimante est en mode Copie de document pour la copie sur papier ordinaire.</p> <ul style="list-style-type: none"> <li>• <b>Icône Photo</b> : Elle apparaît lorsque l'imprimante est en mode Copie photo pour la copie sur papier photo.</li> </ul> <p>Pour passer du mode Copie de document au mode Copie photo, reportez-vous à la section <a href="#">Effectuer des tâches courantes à partir du panneau de commande de l'imprimante</a>.</p>
5	<p>Voyant <b>Avertissement</b></p> 	Indique un état d'erreur ou un avertissement.
6	<p>Voyant <b>Capot ouvert</b></p> 	Vous invite à ouvrir le capot du scanner lors de l'alignement des têtes d'impression ou lors d'une copie d'une carte d'identité.
7	<p>Icônes <b>KCMY</b> et <b>Encre</b></p> 	<p>Les icônes KCMY et Encre sont utilisées pour indiquer l'état des quatre réservoirs d'encre dans l'imprimante.</p> <p>Chaque ensemble d'icônes correspond à un réservoir d'encre : noir, cyan, magenta, et jaune.</p>
8	<p>Icône <b>État Wi-Fi</b></p> <p>(modèles Wi-Fi)</p> 	Indique l'état du Wi-Fi et la force du signal.
9	<p>Icône <b>Wi-Fi Direct</b></p> <p>(modèles Wi-Fi)</p> 	<p>Indique l'état de la fonction Wi-Fi Direct.</p> <ul style="list-style-type: none"> <li>• <b>Activée</b> : La fonction Wi-Fi Direct est activée et prête à l'emploi.</li> <li>• <b>Désactivée</b> : La fonction Wi-Fi Direct est désactivée.</li> </ul> <p>Consultez la section <a href="#">Imprimer sans connexion sur le même réseau Wi-Fi (Wi-Fi Direct)</a>.</p>



## Effectuer des tâches courantes à partir du panneau de commande de l'imprimante

Effectuez des tâches courantes à l'aide des boutons du panneau de commande.

Si vous devez redémarrer le mode de configuration du Wi-Fi, reportez-vous à la section [Restauration de la configuration d'usine et des paramètres par défaut](#).





## Modèles uniquement USB

Tableau 1-6 Tâches courantes sur le panneau de commande de l'imprimante





Tâche	Instructions
Mettre l'imprimante en mode assistance <b>REMARQUE :</b> L'imprimante doit être en mode assistance pour certaines tâches d'impression.	Appuyez sur le bouton Reprendre  et maintenez-le enfoncé pendant 3 secondes.  Tous les voyants des boutons du panneau de commande de l'imprimante s'allumeront.
Quitter le mode assistance de l'imprimante	Appuyez une fois sur le bouton Annuler  . Ne le maintenez pas enfoncé.  Tous les voyants des boutons s'éteindront s'il n'y a pas d'erreur d'imprimante.
Passage du mode Copie photo au mode Copie de document	<ol style="list-style-type: none"><li>1. Appuyez sur le bouton Reprendre  et maintenez-le enfoncé pendant 3 secondes jusqu'à ce que les boutons du panneau de commande s'allument.</li><li>2. Appuyez simultanément sur les boutons Copie et maintenez-les enfoncés pendant 3 secondes.</li></ol>

## Modèles Wi-Fi

Tableau 1-7 Tâches courantes sur le panneau de commande de l'imprimante

Tâche	Instructions
Mettre l'imprimante en mode assistance <b>REMARQUE :</b> L'imprimante doit être en mode assistance pour certaines tâches d'impression.	Appuyez sur le bouton Informations  maintenez-le enfoncé pendant au moins 5 secondes.  Tous les voyants des boutons du panneau de commande de l'imprimante s'allumeront.
Quitter le mode assistance de l'imprimante	Appuyez une fois sur le bouton Annuler  . Ne le maintenez pas enfoncé.  Tous les voyants des boutons s'éteindront s'il n'y a pas d'erreur d'imprimante.
Passage du mode Copie photo au mode Copie de document	<ol style="list-style-type: none"><li>1. Appuyez sur le bouton Informations  et maintenez-le enfoncé pendant 5 secondes jusqu'à ce que les boutons du panneau de commande s'allument.</li><li>2. Appuyez simultanément sur les boutons Copie et maintenez-les enfoncés pendant 3 secondes.</li></ol>
Activation ou désactivation de la fonction sans fil de l'imprimante	Lorsque la fonction sans fil est activée, le bouton Wi-Fi s'allume. <ul style="list-style-type: none"><li>• Si le voyant Wi-Fi bleu est éteint, appuyez sur le bouton Wi-Fi  pour l'allumer.</li><li>• Pour désactiver la fonction Wi-Fi, appuyez à nouveau sur le bouton.</li></ul>

**Tableau 1-7 Tâches courantes sur le panneau de commande de l'imprimante (suite)**

Tâche	Instructions
Accédez au mode Bouton-Poussoir WPS (Wi-Fi Protected Setup)	Appuyez sur le bouton Wi-Fi  et maintenez-le enfoncé pendant au moins 3 secondes.
Activer ou désactiver Wi-Fi Direct	<ol style="list-style-type: none"> <li>1. Appuyez sur le bouton Informations  et maintenez-le enfoncé pendant 5 secondes jusqu'à ce que les boutons du panneau de commande s'allument.</li> <li>2. Appuyez simultanément sur le bouton Wi-Fi  et le bouton Reprendre .</li> </ol> <p>Consultez la section <a href="#">Imprimer sans connexion sur le même réseau Wi-Fi (Wi-Fi Direct)</a>.</p>





## Impression des rapports à partir du panneau de commande de l'imprimante

La présente section liste les rapports que vous pouvez imprimer directement à partir de l'imprimante et vous décrit comment vous pouvez les imprimer.

Vérifiez que le bac d'alimentation contient du papier avant de commencer.

### Modèles uniquement USB

**Tableau 1-8 Imprimer des rapports**

Rapport d'imprimante	Description	Comment imprimer
Rapport d'état de l'imprimante	Fournit un résumé des informations sur l'imprimante, l'état actuel et les paramètres, y compris les paramètres de connectivité, ainsi que les paramètres et l'utilisation d'impression ou de numérisation.	<ol style="list-style-type: none"> <li>1. Appuyez sur le bouton Reprendre  et maintenez-le enfoncé pendant 3 secondes jusqu'à ce que les boutons du panneau de commande s'allument.</li> <li>2. Appuyez sur le bouton Reprendre .</li> </ol>
Rapport de diagnostic de qualité d'impression	Imprime une page de diagnostic pour déterminer si un nettoyage ou un alignement des têtes d'impression est recommandé pour améliorer la qualité d'impression.	<ol style="list-style-type: none"> <li>1. Appuyez sur le bouton Reprendre  et maintenez-le enfoncé pendant 3 secondes jusqu'à ce que les boutons du panneau de commande s'allument.</li> <li>2. Appuyez sur le bouton Annuler  et maintenez-le enfoncé pendant 3 secondes.</li> </ol> <p>Reportez-vous également à la section <a href="#">Impression d'une page de diagnostic de qualité d'impression (Windows)</a>.</p>

## Modèles Wi-Fi

### Pages d'informations sur l'imprimante

La page d'informations fournit un résumé des informations sur l'imprimante et son état actuel (y compris le réseau, Wi-Fi Direct, les services Web, l'encre, etc.).

Pour imprimer la page, appuyez sur le bouton Informations  sur le panneau de commande de l'imprimante.

### Placez l'imprimante en mode assistance pour imprimer d'autres rapports.











1. Appuyez sur le bouton Informations  et maintenez-le enfoncé pendant 5 secondes jusqu'à ce que les boutons du panneau de commande s'allument.
2. Consultez les instructions suivantes pour imprimer le rapport souhaité.

Tableau 1-9 Imprimer des rapports

Rapport d'imprimante	Description	Comment imprimer (mode assistance activé)
Rapport d'état de l'imprimante	Fournit un résumé des informations sur l'imprimante, l'état actuel et les paramètres, y compris les paramètres de connectivité, ainsi que les paramètres et l'utilisation d'impression ou de numérisation.	Appuyez sur le bouton Reprendre  .
Rapport de test du réseau Wi-Fi et page de configuration du réseau	Le rapport de test du réseau Wi-Fi affiche les résultats de diagnostics pour l'état du réseau Wi-Fi, la puissance du signal Wi-Fi, les réseaux détectés, etc.  La page de configuration du réseau affiche l'état du réseau, le nom d'hôte, le nom du réseau, etc.	Appuyez simultanément sur le bouton Informations  et le bouton Reprendre  .
Guide de mise en route rapide du réseau Wi-Fi	Fournit des instructions pour vous aider à connecter votre imprimante à un réseau Wi-Fi.	Appuyez sur le bouton Informations  .
Guide Wi-Fi Direct	Fournit des instructions pour vous aider à configurer et à utiliser Wi-Fi Direct.  Inclut également le nom et le mot de passe de Wi-Fi Direct.	Appuyez simultanément sur le bouton Informations  et le bouton Annuler   Pour plus d'informations sur l'impression en Wi-Fi Direct, reportez-vous à la section <a href="#">Imprimer sans connexion sur le même réseau Wi-Fi (Wi-Fi Direct)</a> .
Rapport sur les services Web	En fonction de l'état des services Web, le rapport fournit des instructions pour vous aider à activer ou configurer les services Web, ainsi que pour résoudre les problèmes de connexion.	Appuyez simultanément sur le bouton Reprendre  et le bouton Annuler  .
Rapport de diagnostic de qualité d'impression	Imprime une page de diagnostic pour déterminer si un nettoyage ou un alignement des têtes d'impression est recommandé pour améliorer la qualité d'impression.	Appuyez sur le bouton Copie couleur  et maintenez-le enfoncé pendant 3 secondes.  Reportez-vous également à la section <a href="#">Impression d'une page de diagnostic de qualité d'impression (Windows)</a> .

## Modification des paramètres de l'imprimante

Vous pouvez également consulter ou modifier les paramètres de l'imprimante en utilisant le logiciel de l'imprimante HP.

Consultez la section [Utiliser le logiciel de l'imprimante HP \(Windows\)](#).

### HP Smart (iOS, Android, et Windows 10)

1. Ouvrez l'application HP Smart sur votre ordinateur ou votre périphérique mobile. Créez un compte HP ou connectez-vous, le cas échéant.

Pour plus d'informations sur HP Smart, consultez la section [Utilisez l'application HP Smart](#).

2. Sélectionnez votre imprimante, puis cliquez ou appuyez sur **Paramètres imprimante**.
3. Sélectionnez l'option souhaitée et apportez les modifications nécessaires.

### Le serveur Embedded Web Server (EWS) (modèles Wi-Fi)

1. Ouvrez le serveur EWS. Consultez la section [Accès et utilisation du serveur EWS](#).
2. Recherchez un paramètre. Ou cliquez sur la fonction ou l'onglet souhaité, puis sélectionnez un paramètre dans le menu de gauche.
3. Apportez les modifications nécessaires.

### Modification de la langue de l'imprimante depuis le serveur EWS (modèles Wi-Fi)

1. Ouvrez le serveur EWS. Consultez la section [Accès et utilisation du serveur EWS](#).
2. Cliquez sur l'onglet **Paramètres**.
3. Dans le menu de gauche, cliquez sur **Préférences**.
4. Cliquez sur **Paramètres de langue de l'imprimante**, puis sélectionnez la langue souhaitée.
5. Cliquez sur **Appliquer**.

## Localisation du mot de passe ou code PIN par défaut de l'imprimante

Lorsque vous êtes invité à entrer un mot de passe lors de la configuration de l'imprimante, saisissez le code PIN par défaut noté sur une étiquette de l'imprimante.

Ouvrez la porte avant de l'imprimante pour localiser l'étiquette.

Si vous avez modifié le mot de passe sur l'Embedded Web Server (EWS), saisissez votre mot de passe lorsque vous y êtes invité.

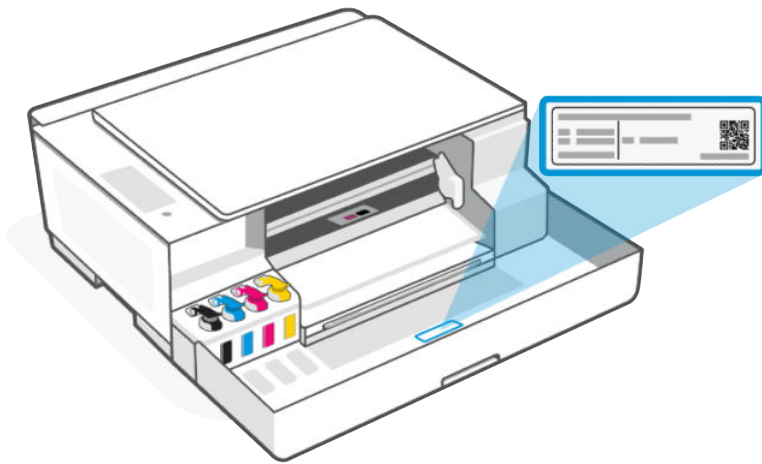

## Utilisez l'application HP Smart

Ce logiciel HP peut vous aider à effectuer différentes tâches d'impression à partir d'ordinateurs et de périphériques mobiles.

- Configurer et connecter votre imprimante.
- Imprimer et numériser des documents et des photos.
- Partager des documents par e-mail et d'autres applications.
- Gérer les paramètres de l'imprimante, vérifier l'état de l'imprimante, imprimer des rapports et commander des consommables.

---

### REMARQUE :

- Cette imprimante utilise le logiciel et les pilotes de la série **HP Smart Tank 5100**.
- HP Smart est pris en charge sur les périphériques mobiles et les ordinateurs exécutant certaines versions d'iOS, Android, Windows 10 et macOS.
- Il est uniquement disponible dans certaines langues et prend uniquement en charge certains formats de fichier. Certaines fonctions ne sont disponibles que sur certaines imprimantes ou certains modèles.
- Vous pouvez télécharger l'application depuis les boutiques d'applications respectives du périphérique.
- Pour plus d'informations, visitez le site d'assistance HP [hp.com/support](https://hp.com/support).

---

Suivez les étapes ci-dessous pour installer le logiciel.

1. Rendez-vous sur le site [123.hp.com](https://123.hp.com) pour télécharger et installer le logiciel sur votre périphérique. Pour les utilisateurs d'ordinateurs, recherchez « **HP Smart Tank 5000/5100** ».
2. Ouvrez le logiciel.
3. Si vous y êtes invité, créez un compte HP ou connectez-vous à un compte HP et enregistrez l'imprimante.
4. Connectez l'imprimante. Reportez-vous à la section [Connexion de votre imprimante](#).

## Utiliser le logiciel de l'imprimante HP (Windows)

Vous pouvez utiliser le logiciel de l'imprimante HP pour configurer les paramètres de l'imprimante, vérifier les niveaux d'encre estimés, commander des consommables, entretenir l'imprimante, résoudre des problèmes d'impression, etc.

- Cette imprimante utilise le logiciel et les pilotes de la série **HP Smart Tank 5100**.
- Le logiciel doit être installé sur chaque périphérique pour pouvoir imprimer.
- Si vous utilisez Windows 7, le Service Pack 1 (SP1) est requis pour installer le logiciel de l'imprimante HP.

Suivez les étapes ci-dessous pour installer le logiciel.

1. Rendez-vous sur [123.hp.com](http://123.hp.com), recherchez « **HP Smart Tank 5000/5100** » et installez le logiciel sur votre ordinateur. Vous pouvez également vous rendre sur la page [hp.com/support](http://hp.com/support).
2. Ouvrez le logiciel.
  - **Windows 10** : Sur le bureau de l'ordinateur, cliquez sur **Démarrer**, sélectionnez **HP** dans la liste des applications, puis sélectionnez l'icône portant le nom de votre imprimante.
  - **Windows 7** : Sur le bureau de l'ordinateur, cliquez sur **Démarrer**, sélectionnez **Tous les programmes**, cliquez sur **HP** et sur le dossier de votre imprimante, puis sélectionnez l'icône portant le nom de votre imprimante.

---

## 2 Connexion de votre imprimante

Découvrez les différentes façons de connecter votre imprimante.

### Avant de commencer (modèles Wi-Fi)

Vérifiez les points suivants :

- Votre réseau Wi-Fi est configuré et fonctionne correctement.
- La fonction Wi-Fi de l'imprimante est activée. Appuyez sur le bouton Wi-Fi  pour activer la connexion sans fil.

Pour connaître l'état du Wi-Fi, reportez-vous à la section [État, voyant et icônes du Wi-Fi \(modèles Wi-Fi\)](#).

- L'imprimante est en mode configuration Wi-Fi. En mode de configuration, le voyant Wi-Fi doit clignoter en bleu.

Restaurez les paramètres réseau de l'imprimante si ce n'est pas le cas. Consultez la section [Restauration de la configuration d'usine et des paramètres par défaut](#).

- L'imprimante et les appareils qui l'utilisent sont connectés au même réseau (sous-réseau).

Lors de la connexion de l'imprimante, vous pouvez être invité à entrer le nom du réseau Wi-Fi (SSID) et un mot de passe Wi-Fi.

- SSID est le nom de votre réseau Wi-Fi.
- Le mot de passe Wi-Fi empêche d'autres personnes de se connecter à votre réseau Wi-Fi sans votre autorisation. Suivant le niveau de sécurité requis, votre réseau Wi-Fi utilise une clé WPA ou un code de sécurité WEP.
- Si vous n'avez pas modifié le nom de réseau ni la clé de sécurité depuis l'installation de votre réseau Wi-Fi, vous pouvez trouver ces données inscrites au dos ou sur le côté du routeur sans fil.
- Si vous ne trouvez pas ou vous ne vous souvenez plus de vos informations d'identification réseau, reportez-vous à la documentation fournie avec votre ordinateur ou avec le routeur sans fil ; ou contactez votre administrateur réseau ou la personne qui a configuré le réseau Wi-Fi.



**REMARQUE :** Pour résoudre les problèmes de connexion réseau, consultez la section [Résoudre les problèmes de connexion réseau](#).

### Connexion de l'imprimante à un réseau Wi-Fi avec l'application HP Smart (modèles Wi-Fi)

Installez l'application HP Smart sur votre ordinateur ou votre périphérique mobile et utilisez l'application pour configurer ou connecter l'imprimante à votre réseau Wi-Fi.



Pour plus d'informations sur HP Smart, consultez la section [Utilisez l'application HP Smart](#).

1. Vérifiez que votre ordinateur ou votre périphérique mobile est relié à votre réseau Wi-Fi. Sur votre périphérique, activez la fonction Bluetooth et/ou les services de localisation.

---

 **REMARQUE :** HP Smart utilise la fonction Bluetooth uniquement pour la configuration de l'imprimante. Elle ne prend pas en charge la fonction Impression avec le Bluetooth.

---

2. Si le Wi-Fi de votre imprimante est désactivé, appuyez sur le bouton Wi-Fi  pour l'allumer. Pour connaître l'état du Wi-Fi, reportez-vous à la section [État, voyant et icônes du Wi-Fi \(modèles Wi-Fi\)](#).
3. Assurez-vous que l'imprimante est en mode de configuration Wi-Fi. Le voyant Wi-Fi doit clignoter en bleu. Restaurez les paramètres réseau de l'imprimante si ce n'est pas le cas. Consultez la section [Restauration de la configuration d'usine et des paramètres par défaut](#).
4. Sur l'écran d'accueil de l'application, cliquez ou appuyez sur l'icône Plus  ou Ajouter une imprimante, puis suivez les instructions à l'écran pour ajouter ou connecter votre imprimante.

---

 **REMARQUE :**

- Lorsque vous êtes invité à saisir le mot de passe de l'imprimante, saisissez le code PIN par défaut noté sur une étiquette de l'imprimante. Consultez la section [Localisation du mot de passe ou code PIN par défaut de l'imprimante](#).
  - Si l'imprimante se connecte avec succès, le voyant Wi-Fi cesse de clignoter mais reste allumé.
- 

## Connexion de votre imprimante à un réseau Wi-Fi avec le logiciel de l'imprimante HP

Pour connecter l'imprimante à un réseau WLAN 802.11 sans fil intégré, assurez-vous des points suivants :

- Un réseau 802.11a/g/n sans fil comprenant un routeur ou un point d'accès sans fil.

---

 **REMARQUE :** L'imprimante prend uniquement en charge la connexion 2,4 GHz.

---

- Vérifiez que votre ordinateur est connecté au même réseau Wi-Fi que celui auquel vous prévoyez de connecter l'imprimante.
- Le nom du réseau (SSID).
- La clé WEP ou la phrase de sécurité WPA (le cas échéant).

**Procédez comme suit :**

1. Dans le logiciel de l'imprimante HP (disponible à partir du menu **Démarrer**), cliquez sur **Outils**.  
Pour plus d'informations sur ce logiciel, reportez-vous à la section [Utiliser le logiciel de l'imprimante HP \(Windows\)](#).
2. Cliquez sur **Configuration du périphérique & Logiciel**.
3. Cliquez sur **Connecter un nouveau périphérique**.
4. Select **Manual Setup** (Configuration manuelle), sélectionnez l'option sans fil puis suivez les instructions à l'écran.

# Connexion de votre imprimante à un réseau Wi-Fi via la fonction WPS (modèles Wi-Fi)

Cette méthode de configuration de réseau Wi-Fi peut être utilisée si votre routeur est doté d'un bouton WPS.

Si le routeur ne possède pas ce bouton, il est recommandé que vous connectiez l'imprimante à l'aide de l'application HP Smart. Consultez la section [Connexion de l'imprimante à un réseau Wi-Fi avec l'application HP Smart \(modèles Wi-Fi\)](#).

1. Assurez-vous que votre routeur et votre imprimante ne sont pas trop éloignés les uns des autres.
2. Depuis le panneau de commande de l'imprimante, appuyez et maintenez enfoncé le bouton Wi-Fi  pendant au moins 3 secondes pour démarrer la fonction WPS.
3. Appuyez sur le bouton WPS de votre routeur.

---

 **REMARQUE :** Assurez-vous d'appuyer sur le bouton WPS situé sur le routeur dans les 2 minutes.

---

4. Ouvrez l'application HP Smart sur votre ordinateur ou votre périphérique mobile. Créez un compte HP ou connectez-vous, le cas échéant.
5. Sur l'écran d'accueil de l'application, cliquez ou appuyez sur l'icône Plus  ou Ajouter une imprimante, puis suivez les instructions à l'écran pour ajouter ou connecter votre imprimante.

---

 **REMARQUE :**

- Lorsque vous êtes invité à saisir le mot de passe de l'imprimante, saisissez le code PIN par défaut noté sur une étiquette de l'imprimante. Consultez la section [Localisation du mot de passe ou code PIN par défaut de l'imprimante](#).
  - Si l'imprimante se connecte avec succès, le voyant Wi-Fi cesse de clignoter mais reste allumé.
- 

## Connexion de votre imprimante à l'aide d'un câble USB

1. Si nécessaire, retirez l'étiquette qui recouvre le port USB à l'arrière de l'imprimante.
2. Connectez l'imprimante et l'ordinateur à l'aide d'un câble USB.
3. Ouvrez l'application HP Smart sur votre ordinateur. Créez un compte HP ou connectez-vous, le cas échéant.
4. Sur l'écran d'accueil de l'application, cliquez ou appuyez sur l'icône Plus  ou Ajouter une imprimante, puis suivez les instructions à l'écran pour ajouter ou connecter votre imprimante.

## Passer d'une connexion USB à une connexion sans fil (modèles Wi-Fi)

Débranchez le câble USB de l'imprimante, puis suivez les instructions de la section [Connexion de l'imprimante à un réseau Wi-Fi avec l'application HP Smart \(modèles Wi-Fi\)](#).

## 3 Chargement de supports

Apprenez à charger du papier et à modifier les paramètres.

### Chargement du papier

Veillez observer les informations suivantes avant de commencer.

 **REMARQUE :**

- Ne chargez pas de papier pendant que l'imprimante est en cours d'impression.
- Si un autre papier se trouve dans le bac d'alimentation, retirez-le avant de charger un type ou format de papier différent.
- Pour obtenir la liste complète des supports pris en charge, reportez-vous au logiciel de l'imprimante. Pour les imprimantes réseau, vous pouvez également vérifier le serveur Embedded Web Server (EWS). Pour ouvrir le serveur EWS, reportez-vous à la section [Accès et utilisation du serveur EWS](#).

1. Sortez le bac d'alimentation.

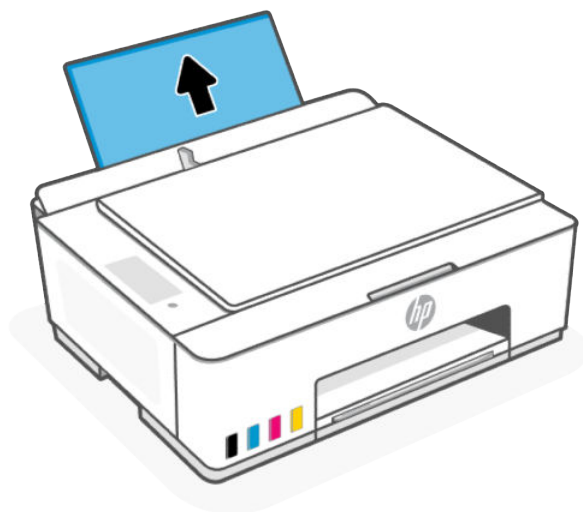

2. Faites glisser le guide de largeur du papier vers la gauche.

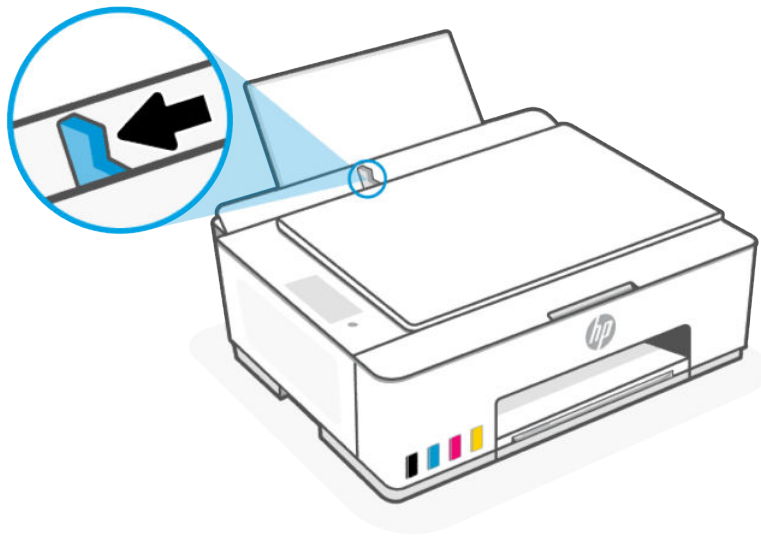

3. Insérez le papier dans le bac d'alimentation jusqu'à ce qu'il soit bien calé. Assurez-vous que le papier est bien inséré en orientation portrait, avec la face à imprimer vers le haut.

Si vous chargez du papier de petite taille (comme du papier photo), assurez-vous que la pile de papier soit alignée avec le côté le plus à droite du bac.

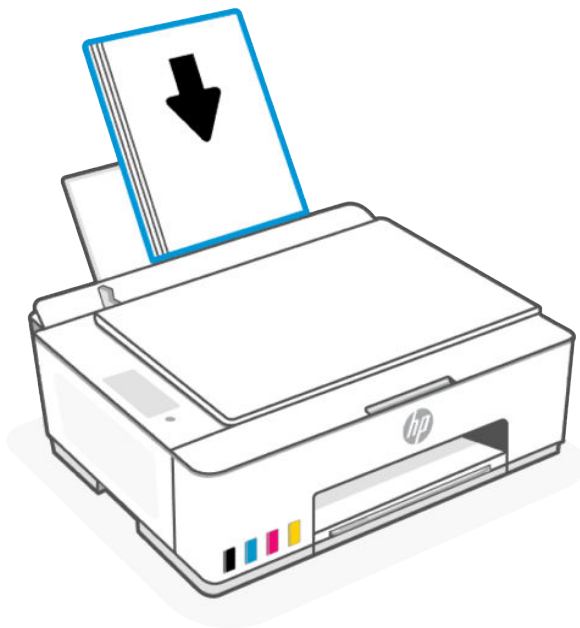

4. Faites glisser le guide de largeur vers la droite jusqu'à ce qu'il entre en contact avec le bord du papier.

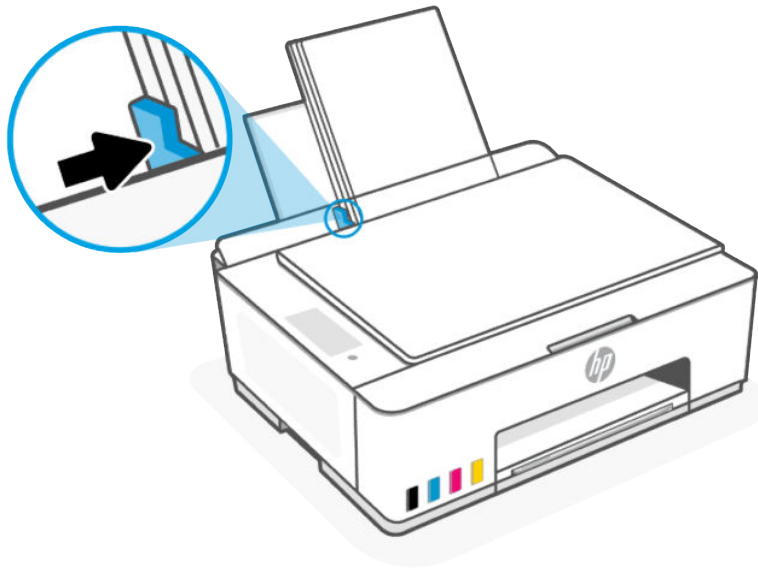

5. Déployez l'extension du bac de sortie comme indiqué.

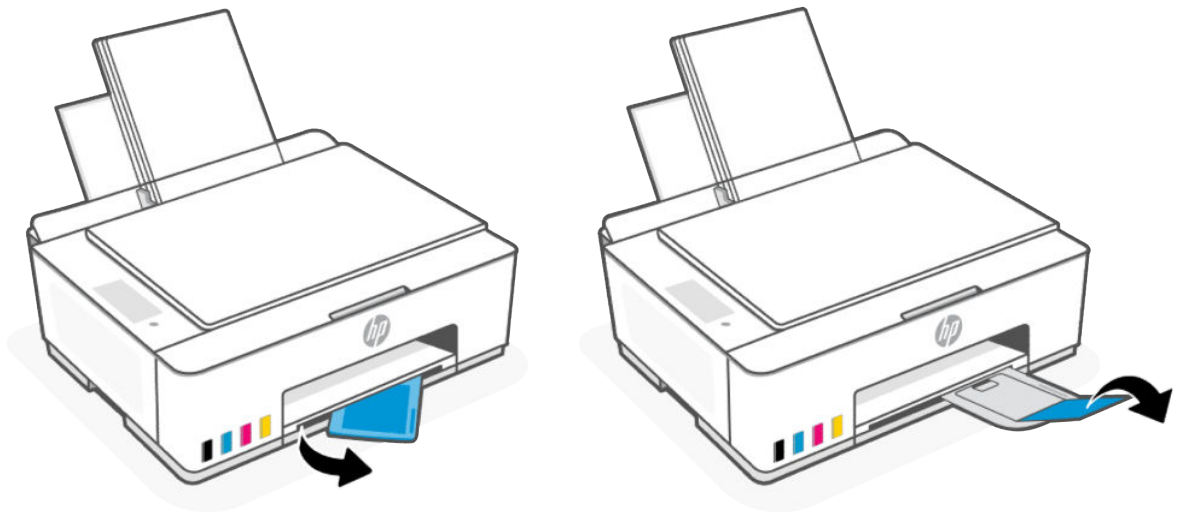

## Chargement des enveloppes

1. Sortez le bac d'alimentation.

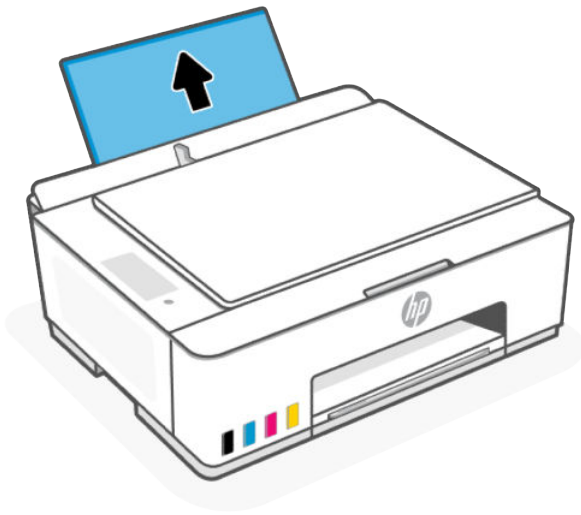

2. Faites glisser le guide de largeur du papier vers la gauche.

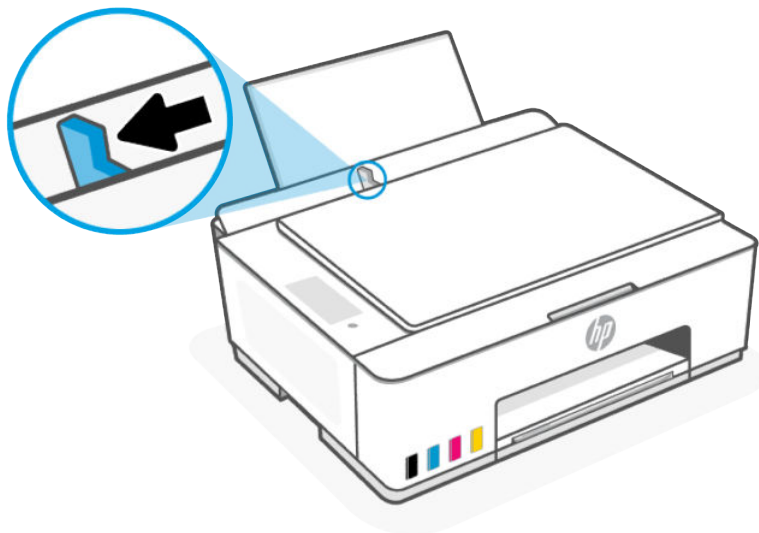

3. Insérez une ou plusieurs enveloppes à l'extrême droite du bac d'alimentation et faites glisser la pile jusqu'à ce qu'elle soit calée.

Le côté à imprimer doit être orienté vers le haut.

- a. Pour une enveloppe dont le rabat se trouve sur son côté long, insérez-la verticalement, le rabat sur la gauche et face vers le bas.

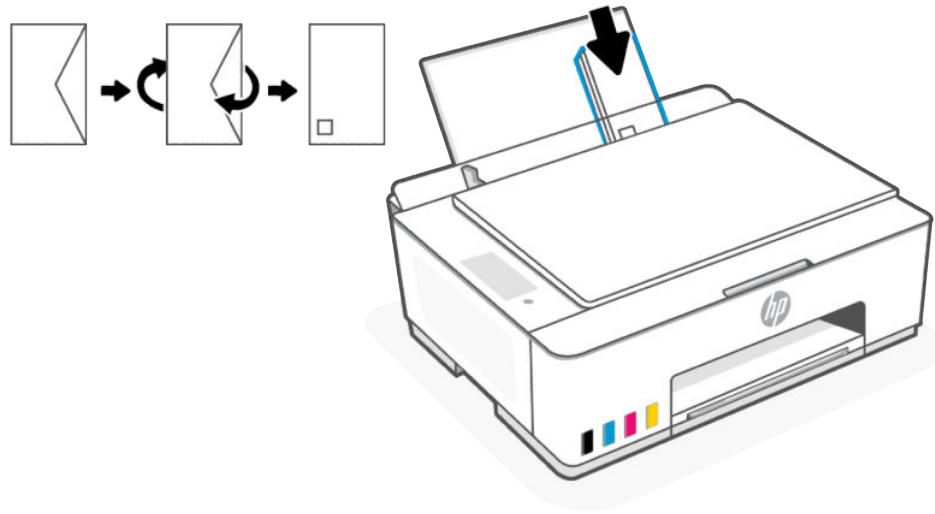

- b. Pour une enveloppe dont le rabat se trouve sur son côté court, insérez-la verticalement, le rabat sur le dessus et face vers le bas.

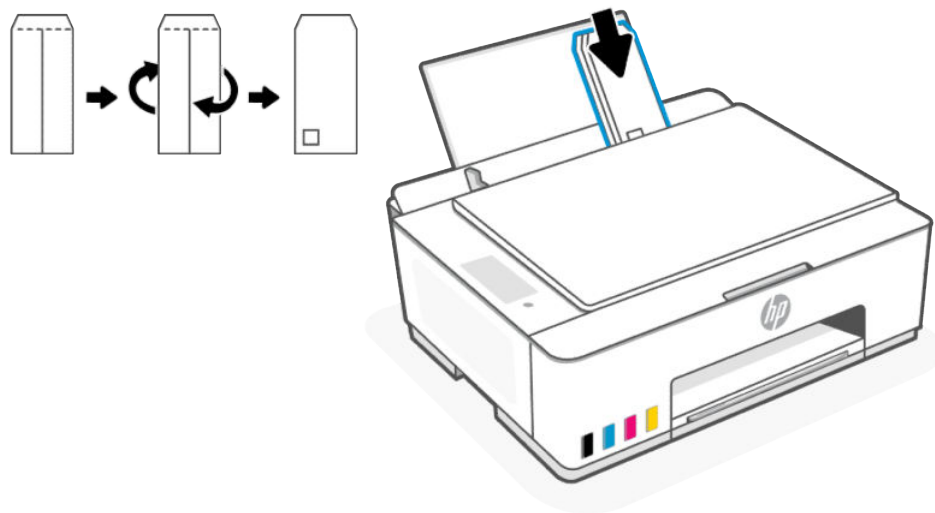

4. Faites glisser le guide de largeur vers la droite jusqu'à ce qu'il entre en contact avec la pile d'enveloppes.

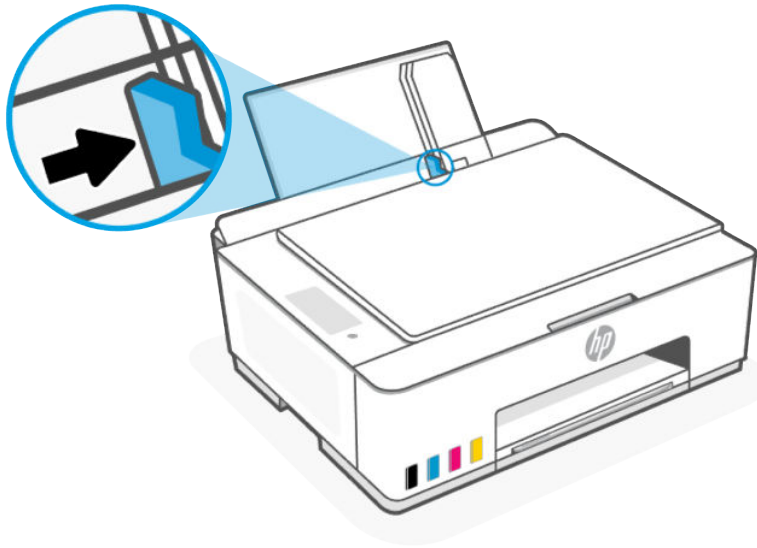

5. Dépliez l'extension du bac de sortie.

## Chargement de l'original

Apprenez à placer un document original sur la vitre du scanner.

1. Soulevez le capot du scanner.

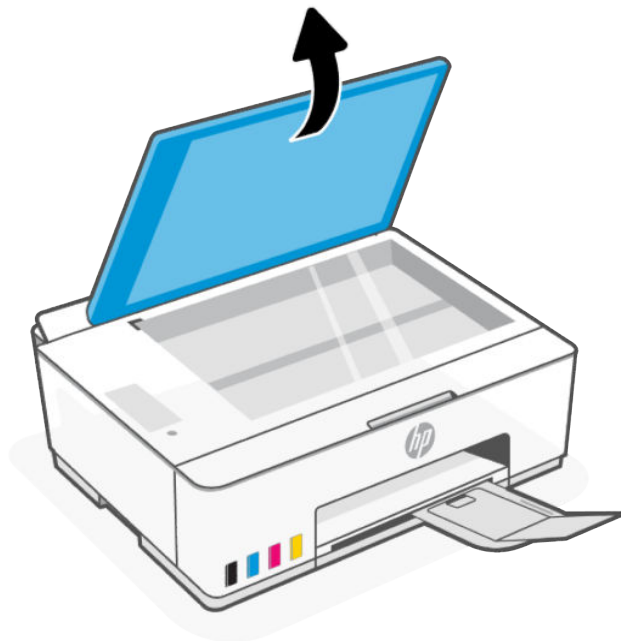

2. Chargez l'original face à imprimer vers le bas sur la vitre du scanner (aligné sur le coin indiqué).

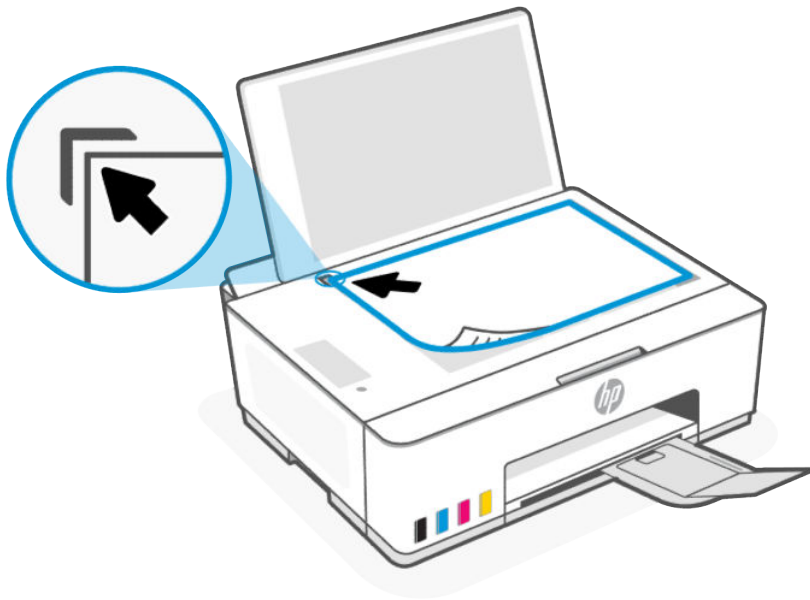

3. Refermez le capot du scanner.



## Modification des paramètres du papier à partir de l'Embedded Web Server (modèles Wi-Fi)

Pour éviter tout problème, modifiez les paramètres du papier afin qu'ils correspondent à ceux du papier chargé dans le bac d'alimentation.

---

 **REMARQUE :** Pour votre sécurité, certains paramètres de l'Embedded Web Server (EWS) sont protégés par un mot de passe. À l'invite, saisissez le mot de passe. Consultez la section [Accès et utilisation du serveur EWS](#).

---

1. Ouvrez le serveur EWS. Consultez la section [Accès et utilisation du serveur EWS](#).
2. Cliquez sur l'onglet **Paramètres**.
3. Dans le menu de gauche, cliquez sur **Préférences**.
4. Cliquez sur **Gestion des bacs et du papier**, puis effectuez les modifications nécessaires.
5. Cliquez sur **Appliquer**.

## Principes de base relatifs au papier

L'imprimante est conçue pour accepter la plupart des types de papier bureautiques. Il est recommandé de tester différents types de papier d'impression avant d'en acheter de grandes quantités.

Pour obtenir une qualité d'impression maximale, utilisez du papier HP. Rendez-vous sur le site HP à l'adresse [www.hp.com](http://www.hp.com) pour plus d'informations sur le papier HP.



HP recommande l'utilisation de papiers ordinaires dotés du logo ColorLok pour l'impression des documents de tous les jours. Tous les papiers présentant le logo ColorLok font l'objet de tests indépendants visant à déterminer leur conformité aux normes les plus exigeantes en termes de fiabilité et de qualité d'impression. Ils permettent d'obtenir des documents aux couleurs fidèles et éclatantes, aux noirs profonds, avec un temps de séchage inférieur à celui des autres papiers ordinaires. Les papiers munis du logo ColorLok, disponibles dans une grande diversité de grammages et de formats, peuvent être obtenus auprès de la plupart des fabricants de papier.

---

## Papiers recommandés pour l'impression

Pour obtenir une qualité d'impression optimale, il est recommandé d'utiliser des papiers HP conçus spécialement pour le type de projet de votre impression. Selon votre pays/région, certains de ces papiers peuvent ne pas être disponibles.

### Impression photo

- **papier photo HP Advanced**

Ce papier photo brillant offre un séchage instantané facilitant les manipulations sans taches. Ce papier résiste à l'eau, aux traînées d'encre, aux traces de doigts et à l'humidité. Vos impressions auront un aspect et une texture comparables à ceux qu'offrent les laboratoires de développement. Ces papiers sont disponibles en plusieurs formats, dont le format A4, 21,5 x 27,9 cm (8,5 x 11 pouces), 10 x 15 cm (4 x 6 pouces) et 13 x 18 cm (5 x 7 pouces). Ce papier est exempt d'acide afin de mieux préserver la longévité des documents.

- **Papier photo HP Everyday**

Imprimez des clichés couleur au quotidien à un prix modique en utilisant du papier conçu à cet effet. Ce papier photo à un prix abordable sèche rapidement pour une manipulation facile. Obtenez des images claires et nettes avec ce papier sur toute imprimante jet d'encre. Il est disponible en finition brillante en plusieurs formats, dont le format A4, 8,5 x 11 pouces, 5 x 7 pouces et 4 x 6 pouces (10 x 15 cm). Ce papier est exempt d'acide afin de mieux préserver la longévité des documents.

- **Lots HP Photo Value Pack**

Les lots HP Photo Value sont très pratiques, ils comprennent des cartouches d'encre originales HP et du papier photo HP Advanced pour vous faire économiser du temps et rendre l'impression de photos professionnelles plus abordable en utilisant votre imprimante HP. Les encres originales HP et le papier photo HP Advanced ont été conçus pour être utilisés ensemble pour des photos plus durables et plus vives, impression après impression. Une combinaison idéale pour l'impression de vos photos de vacances ou pour des retirages à partager.

### Documents professionnels

- **Papier laser mat amélioré HP 150 g**

Ce papier est un papier laser mat épais, idéal pour l'impression de supports marketing en couleurs professionnelles, y compris les brochures.

- **Papier brillant HP pour brochures (180 g) ou Papier brillant professionnel HP (180 g)**

Ces papiers présentent une couche brillante sur les deux faces pour une utilisation recto verso. Ce papier convient parfaitement pour les reproductions de qualité photographique, les graphiques professionnels présentés en couverture de rapports, les présentations spéciales, les brochures, les dépliants publicitaires et les calendriers.

### Impression quotidienne

Tous les papiers pouvant être utilisés pour imprimer au quotidien intègrent la technologie ColorLok qui réduit le nombre de stries et qui produit des noirs plus francs et des couleurs plus vives.

- **Papier jet d'encre HP Bright White**

Le Papier jet d'encre HP Bright White produit des couleurs contrastées et un texte très net. Il est suffisamment opaque pour permettre une impression couleur recto verso sans transparence, ce qui le rend idéal pour les bulletins d'informations, les rapports et les prospectus.

- **Papier pour impression HP**

Le Papier d'impression HP est un papier multifonction de haute qualité. Il produit des documents dont l'aspect et la texture sont plus substantiels que les documents imprimés sur du papier multi-usage standard ou du papier de copie. Ce papier est exempt d'acide afin de mieux préserver la longévité des documents.

- **Papier HP Office**

Le Papier HP Office est un papier multifonction de haute qualité. Il convient parfaitement aux copies, brouillons, mémos et autres documents quotidiens. Ce papier est exempt d'acide afin de mieux préserver la longévité des documents.

- **Papier HP Office recyclé**

Le papier HP Office recyclé est un papier multifonction de haute qualité composé de 30 % de fibres recyclées.

## Commande de consommables papier HP

L'imprimante est conçue pour accepter la plupart des types de papier bureautiques. Pour obtenir une qualité d'impression maximale, utilisez du papier HP.

Pour commander du papier et d'autres consommables HP, accédez à [www.hp.com](http://www.hp.com). Actuellement, certaines parties du site Web HP sont uniquement disponibles en anglais.

HP recommande d'utiliser des papiers ordinaires comportant le logo ColorLok pour l'impression et la copie des documents quotidiens. Tous les papiers dotés du logo ColorLok sont testés de manière indépendante pour répondre aux normes élevées de fiabilité et de qualité d'impression de manière à produire des documents aux tracés nets, aux couleurs vives, aux noirs plus intenses et au séchage plus rapide que les papiers ordinaires de qualité inférieure. Les papiers munis du logo ColorLok, disponibles dans une grande diversité de grammages et de formats, peuvent être obtenus auprès de la plupart des fabricants de papier.

---

## 4 Impression

Apprenez à imprimer à partir de votre ordinateur ou de votre appareil mobile.

Cette imprimante est conçue pour fonctionner avec l'application HP Smart, une application logicielle qui permet d'imprimer et de numériser des documents et de gérer votre imprimante en toute simplicité depuis un smartphone, un ordinateur portable ou de bureau, ou d'autres périphériques.

Vous pouvez imprimer des documents et gérer l'imprimante depuis tous vos périphériques en installant l'application sur chaque périphérique. Pour plus d'informations sur l'application, reportez-vous à la section [Utilisez l'application HP Smart](#).

### Impression à partir d'un ordinateur sous Windows

1. Assurez-vous d'avoir installé le HP Smart. Consultez la section [Utilisez l'application HP Smart](#).
2. Ouvrez le document que vous souhaitez imprimer.
3. Dans le menu **Fichier** de votre programme logiciel, sélectionnez l'option **Impression**.
4. Cliquez sur le bouton qui ouvre la boîte de dialogue **Propriétés**.

Selon l'application logicielle utilisée, ce bouton peut être libellé **Propriétés**, **Options**, **Configuration**, ou **Préférences**.

5. Vérifiez que votre imprimante est sélectionnée.
6. Modifiez les paramètres puis cliquez sur **OK**.
7. Cliquez sur **Impression** ou appuyez sur le bouton **OK** pour imprimer.

### Impression à partir d'un ordinateur Mac (modèles Wi-Fi)

1. Assurez-vous d'avoir installé l'application HP Smart. Consultez la section [Utilisez l'application HP Smart](#).
2. Sur l'ordinateur, ouvrez **Préférence Système**, et sélectionnez **Imprimantes et Scanners**.
3. Cliquez sur le bouton/icône Ajouter +, sélectionnez l'imprimante dans la liste des imprimantes, puis cliquez sur **Ajouter**.
4. Une fois connecté, ouvrez le document que vous souhaitez imprimer et utilisez la commande **Imprimer**.
5. Assurez-vous que l'imprimante souhaitée est sélectionnée.
6. Modifiez les éventuels paramètres d'impression.
7. Cliquez sur **Imprimer** pour imprimer le document.

### Impression avec des périphériques mobiles (modèles Wi-Fi)

Vous pouvez utiliser l'application HP Smart pour imprimer des documents et des photos à partir de votre périphérique mobile, votre compte de médias sociaux ou votre stockage cloud.

Consultez la section [Utilisez l'application HP Smart](#).

Vous pouvez également imprimer directement depuis vos périphériques mobiles à l'aide d'AirPrint (iOS) ou HP Print Service Plugin (Android) :

- **iOS** : Sur les périphériques qui utilisent iOS 4.2 ou une version ultérieure, AirPrint est préinstallé.
- **Android** : Téléchargez HP Print Service Plugin à partir de Google Play Store ou votre boutique d'applications préférée, et activez-le sur votre périphérique.



**REMARQUE** : Vous pouvez imprimer avec l'application HP Smart ou AirPrint/HP Print Service Plugin lorsque le périphérique mobile se trouve sur le même réseau que l'imprimante ou sur un réseau différent (à l'aide de la fonction Wi-Fi Direct).

## Impression avec une connexion sur le même réseau Wi-Fi

Vous pouvez imprimer des documents et des photos à partir de votre périphérique mobile lorsque le périphérique et l'imprimante sont sur le même réseau Wi-Fi.

Visitez le site [www.hp.com/go/mobileprinting](http://www.hp.com/go/mobileprinting) pour plus d'informations sur l'impression mobile.

## Imprimer sans connexion sur le même réseau Wi-Fi (Wi-Fi Direct)

La fonction Wi-Fi Direct Vous permet de connecter directement votre ordinateur ou votre périphérique mobile à une imprimante et d'imprimer sans fil (sans connecter votre ordinateur ou périphérique mobile à un réseau sans fil existant).

Visitez le site [www.hp.com/go/wifidirectprinting](http://www.hp.com/go/wifidirectprinting) pour plus d'informations sur Wi-Fi Direct.

Veillez observer les informations suivantes avant de commencer.

- Vérifiez que la fonction Wi-Fi Direct est activée sur votre imprimante, vous devez voir l'icône Wi-Fi Direct  sur l'écran de l'imprimante.
- Pour activer la fonction Wi-Fi Direct, reportez-vous aux instructions fournies à la section [Modèles Wi-Fi](#).
- Lorsque vous activez la fonction Wi-Fi Direct pour la première fois, l'imprimante imprime automatiquement un guide Wi-Fi Direct. Ce guide contient des instructions sur l'utilisation de Wi-Fi Direct.
- Vous pouvez également trouver le nom et le mot de passe Wi-Fi Direct dans le guide Wi-Fi Direct.
- Pour imprimer le guide manuellement, reportez-vous à la section [Modèles Wi-Fi](#).
- Il est possible de connecter jusqu'à 5 ordinateurs et périphériques mobiles à l'imprimante à l'aide de la connexion Wi-Fi Direct.

## Modification des paramètres de sécurité de la fonction Wi-Fi Direct

1. Ouvrez le serveur EWS. Consultez la section [Accès et utilisation du serveur EWS](#).
2. Cliquez sur l'onglet **Réseau**.
3. À partir du menu de gauche, cliquez sur **Wi-Fi Direct** puis sur le bouton **Modifier les paramètres**.
4. Apportez les modifications nécessaires.
5. Cliquez sur **Appliquer**.

---



# 5 Copie, numérisation et télécopie mobile

Découvrez comment utiliser les fonctionnalités de copie, de numérisation et de fax mobile.

Avant de commencer, reportez-vous à la section [Astuces pour réussir votre numérisation et votre copie](#). En cas de problème, reportez-vous à la section [Problèmes de copie et de numérisation](#).

## Copier depuis l'imprimante

Tous les documents sont copiés en mode d'impression de qualité normale. Vous ne pouvez pas modifier la qualité du mode d'impression lors de la copie.

1. Chargez du papier dans le bac d'alimentation.  
Consultez la section [Chargement du papier](#).
2. Placez l'original face à imprimer vers le bas sur la vitre du scanner (aligné sur le coin comportant une icône).  
Consultez la section [Chargement de l'original](#).
3. Depuis le panneau de commande de l'imprimante, appuyez sur le bouton Copie N/B  ou sur le bouton Copie couleur  pour lancer la copie.

Pour augmenter le nombre de copies, maintenez enfoncé le bouton ou appuyez plusieurs fois dessus.

La copie démarrera 2 secondes après la dernière pression sur le bouton.

## Copie d'une carte d'identité (ID)

La fonction de copie de carte d'identité vous permet de placer une carte ou un document de petite taille n'importe où sur la vitre du scanner pour copier les deux côtés sur la même page.

1. Chargez du papier dans le bac d'alimentation.  
Consultez la section [Chargement du papier](#).
2. Placez la carte n'importe où sur la vitre du scanner, loin des bords ou des coins de la vitre.

3. Refermez le capot du scanner.



4. Appuyez sur le bouton de Copie de carte d'identité  pour accéder au mode ID Copy.

Le bouton de Copie couleur  et le bouton de Copie N/B  clignoteront ou s'allumeront.

5. Appuyez sur le bouton de copie souhaité pour copier un côté de la carte.

Pour augmenter le nombre de copies, maintenez enfoncé le bouton ou appuyez plusieurs fois dessus.

6. Lorsque le voyant d'ouverture du capot clignote  ou s'allume, ouvrez le capot du scanner, retournez la carte sur la vitre du scanner, puis refermez le capot du scanner.

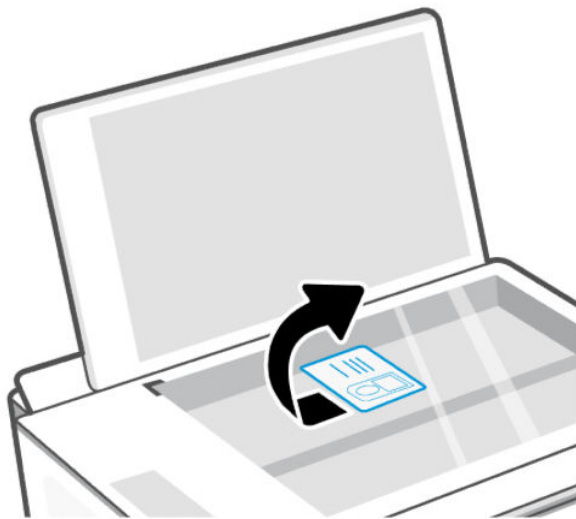

7. Appuyez sur le bouton Copie qui clignote ou est allumé pour copier l'autre côté.  
8. Attendez que la page s'imprime.

## Numérisation à l'aide de l'application HP Smart (iOS, Android, Windows 10 et macOS)

Vous pouvez utiliser l'application HP Smart pour numériser des documents ou des photos à partir du scanner de l'imprimante, et vous pouvez également numériser à l'aide de l'appareil photo de votre périphérique. HP Smart comprend des outils d'édition qui vous permettent d'ajuster l'image numérisée avant de l'enregistrer ou de la partager. Vous pouvez imprimer, enregistrer vos numérisations sur un stockage local ou cloud et les partager par e-mail, SMS, Facebook, Instagram etc. Pour numériser avec HP Smart, suivez les instructions fournies dans la section appropriée ci-dessous, en fonction du type de périphérique utilisé.

- **iOS/Android** : [www.hp.com/go/hpsmart-help](http://www.hp.com/go/hpsmart-help)
- **Windows 10** : [www.hp.com/go/hpsmartwin-help](http://www.hp.com/go/hpsmartwin-help)
- **macOS** : [www.hp.com/go/hpsmartmac-help](http://www.hp.com/go/hpsmartmac-help)

---

 **REMARQUE** : HP Smart pour iOS, Android et macOS est uniquement disponible pour les modèles Wi-Fi de cette imprimante.

---

## Numérisation à l'aide du logiciel de l'imprimante HP

Apprenez à numériser depuis un ordinateur à l'aide du logiciel de l'imprimante HP.

Vérifiez que vous avez déjà installé le logiciel de l'imprimante HP recommandé sur votre ordinateur. Votre imprimante et votre ordinateur doivent être reliés entre eux et allumés.

### Numérisation d'un document ou d'une photo vers un fichier ou e-mail (Windows)

1. Placez l'original face à imprimer vers le bas sur la vitre du scanner (aligné sur le coin comportant une icône).
2. Dans le logiciel de l'imprimante HP (disponible à partir du menu **Démarrer**), cliquez sur **Numériser** puis sur **Numériser un document ou une photo**.
3. Sélectionnez le type de numérisation de votre choix, puis cliquez sur **Numériser**.

Si vous numérisiez un document vers un fichier, choisissez le format de fichier pour enregistrer le document (ou la photo).

---

 **REMARQUE** :

- Cliquez sur le lien **Plus** dans l'angle supérieur droit de la boîte de dialogue Numérisation pour examiner et modifier les paramètres de numérisation. Consultez la section [Modification des paramètres de numérisation \(Windows\)](#).
  - Si l'option **Afficher l'afficheur après la numérisation** est sélectionnée, vous pouvez apporter des modifications à l'image numérisée dans l'écran d'aperçu.
- 

### Modification des paramètres de numérisation (Windows)

Vous pouvez modifier les paramètres de numérisation soit pour une utilisation normale, soit pour enregistrer les modifications pour une utilisation définitive. Ces paramètres incluent des options telles que le format et l'orientation de page, la résolution de numérisation, le contraste et l'emplacement de dossier des numérisations enregistrées.

1. Placez l'original face à imprimer vers le bas sur la vitre du scanner (aligné sur le coin comportant une icône).

2. Dans le logiciel de l'imprimante HP (disponible à partir du menu **Démarrer**), cliquez sur **Numériser** puis sur **Numériser un document ou une photo**.

3. Cliquez sur le lien **Plus** dans l'angle supérieur droit de la boîte de dialogue HP Scan.

Le volet des paramètres détaillés s'affiche à droite. La colonne de gauche récapitule les paramètres actuels de chaque section. La colonne de droite permet de modifier les paramètres dans la section en surbrillance.

4. Cliquez sur chaque section à gauche du volet des paramètres détaillés pour examiner les paramètres dans cette section.

Vous pouvez examiner et modifier la plupart des paramètres en utilisant les menus déroulants.

Certains paramètres permettent une plus grande souplesse en affichant un nouveau volet. Ceux-ci sont indiqués par un + (signe plus) à droite du paramètre. Vous devez soit cliquer sur **OK** pour accepter ou sur **Annuler** pour annuler les modifications dans ce volet afin de revenir au volet des paramètres détaillés.

5. Une fois que vous avez terminé de modifier les paramètres, procédez de l'une des manières suivantes :

- Cliquez sur **Numériser**. Vous êtes invité à enregistrer ou refuser les modifications dans le raccourci après la numérisation.
- Cliquez sur l'icône d'enregistrement à droite du raccourci, puis cliquez sur **Numériser**.

## Création d'un nouveau raccourci de numérisation (Windows)

Vous pouvez créer votre propre raccourci de numérisation pour simplifier celle-ci. Par exemple, vous souhaitez peut-être numériser régulièrement et enregistrer des photos au format PNG, plutôt qu'au format JPEG.

1. Placez l'original face à imprimer vers le bas sur la vitre du scanner (aligné sur le coin comportant une icône).

2. Dans le logiciel de l'imprimante HP (disponible à partir du menu **Démarrer**), cliquez sur **Numériser** puis sur **Numériser un document ou une photo**.

3. Cliquez sur **Créer un nouveau raccourci de numérisation**.

4. Entrez un nom descriptif, choisissez un raccourci existant sur lequel baser votre nouveau raccourci, puis cliquez sur **Créer**.

5. Modifiez les paramètres de votre nouveau raccourci pour répondre à vos besoins, puis cliquez sur l'icône d'enregistrement à droite du raccourci.

---

 **REMARQUE :** Cliquez sur le lien **Plus** dans l'angle supérieur droit de la boîte de dialogue Numérisation pour examiner et modifier les paramètres de numérisation.

Pour plus d'informations, consultez la section [Modification des paramètres de numérisation \(Windows\)](#).

---

## Numérisation à l'aide de Webscan (modèles Wi-Fi)

Webscan est une fonction du serveur EWS qui vous permet de numériser des photos et des documents entre votre imprimante et votre appareil en utilisant un navigateur Web.

---

 **REMARQUE :** Pour votre sécurité, certains paramètres du serveur EWS sont protégés par un mot de passe. À l'invite, saisissez le mot de passe. Il s'agit du mot de passe défini dans le serveur EWS ou du code PIN par défaut noté sur une étiquette de l'imprimante. Consultez la section [Localisation du mot de passe ou code PIN par défaut de l'imprimante](#).

---

## Activation de Webscan

1. Ouvrez le serveur EWS. Pour plus d'informations, consultez la section [Accès et utilisation du serveur EWS](#).
2. Cliquez sur l'onglet **Paramètres**.
3. À partir du menu à gauche, cliquez sur **Sécurité**, puis sur **Paramètres administrateur**.
4. Sélectionnez l'option pour activer Webscan.
5. Cliquez sur **Appliquer**.

## Numérisation à l'aide de Webscan

Webscan fournit des options de numérisation de base. Pour utiliser d'autres options ou fonctions de numérisation, numérisez à l'aide du logiciel de l'imprimante HP.

1. Placez l'original face à imprimer vers le bas sur la vitre du scanner (aligné sur le coin comportant une icône). Consultez la section [Chargement de l'original](#).
2. Ouvrez le serveur EWS. Pour plus d'informations, consultez la section [Accès et utilisation du serveur EWS](#).
3. Cliquez sur l'onglet **Numériser**.
4. Dans le menu de gauche, cliquez sur **Webscan**.
5. Choisissez les options souhaitées, puis cliquez sur **Démarrer la numérisation**.

## Astuces pour réussir votre numérisation et votre copie

Suivez les conseils suivants pour éviter les problèmes de copie et de numérisation.

- Gardez la vitre du scanner et l'arrière du capot du scanner propres. Le scanner interprète tout ce qu'il détecte sur la vitre comme faisant partie de l'image.
- Chargez l'original face à imprimer vers le bas sur la vitre du scanner (aligné sur le coin comportant une icône).
- Pour réaliser une copie de grande taille d'un petit original, numérisez l'original dans l'ordinateur, redimensionnez l'image dans le logiciel de numérisation, puis imprimez une copie de l'image agrandie.
- Pour éviter que le texte numérisé ne soit incorrect ou incomplet, assurez-vous que la luminosité est correctement réglée dans le logiciel.
- Assurez-vous de sélectionner la source appropriée (par exemple, vitre du scanner) pour la numérisation à l'aide du logiciel HP.

## Télécopie mobile

Utilisez l'application HP Smart pour numériser et télécopier rapidement plusieurs pages en même temps depuis votre appareil mobile ou votre ordinateur.

Pour plus d'informations sur la télécopie mobile, consultez le [site Web HP Smart](#).

1. Assurez-vous que votre périphérique mobile ou votre ordinateur est connecté à un réseau. Lancez l'application HP Smart et connectez-vous ou créez votre compte HP.

2. Sélectionnez la vignette Télécopie mobile.

Si vous ne voyez pas la vignette **Télécopie mobile**, procédez de la façon suivante pour l'activer :

- Sur un appareil mobile : Appuyez sur **Personnaliser les vignettes**, puis sur le bouton à bascule **Télécopie mobile** pour activer la vignette, puis revenez à l'écran Accueil.
- Sur un appareil Windows 10 : Cliquez sur **Paramètres**, sélectionnez **Personnaliser les vignettes**, puis cliquez sur le bouton à bascule **Télécopie mobile** pour activer la vignette. Revenez ensuite à l'écran Accueil.
- Sur un appareil Mac : Dans la barre de menu, sélectionnez **HP Smart** > **Personnaliser les vignettes**. Définissez l'option Télécopie mobile sur **Activée**.



**REMARQUE :** La télécopie mobile est disponible seulement dans certains pays/régions. Si vous ne voyez pas d'option Télécopie mobile dans le menu Personnaliser, il est possible que la télécopie mobile ne soit pas disponible dans votre pays/région.

---

3. Complétez les informations nécessaires pour la télécopie mobile.

4. Pour ajouter une page de couverture, appuyez sur le bouton à bascule **Ajouter une page de couverture**, puis saisissez un sujet et un message.
5. Numérisez le document que vous souhaitez télécopier à l'aide de votre imprimante ou de l'appareil photo de votre appareil mobile, ou joignez un type de fichier pris en charge. Envoyez la télécopie lorsque le document est prêt.

Votre télécopie sera livrée en toute sécurité et vous pourrez suivre son statut dans l'application HP Smart.

# 6 Configuration de votre imprimante

Apprenez à configurer votre imprimante à l'aide de l'Embedded Web Server (EWS).

Utilisez l'Embedded Web Server (EWS) pour gérer les fonctions d'impression à partir de votre ordinateur.



**REMARQUE :** Le serveur EWS est uniquement disponible pour les imprimantes réseau.

- Afficher les informations relatives à l'état de l'imprimante
- Vérifier les informations et l'état des consommables d'impression
- Recevoir des notifications concernant les événements de l'imprimante et des consommables
- Afficher et modifier les paramètres du réseau et de l'imprimante

## Accès et utilisation du serveur EWS

Vous pouvez ouvrir le serveur EWS à l'aide de l'une des méthodes suivantes :

- Application HP Smart
- Logiciel de l'imprimante HP
- Navigateur web avec l'adresse IP
- Navigateur Web avec connexion Wi-Fi Direct

Veillez observer les informations suivantes avant de commencer.

- Si le navigateur web affiche un message signalant que le site web n'est pas fiable, sélectionnez l'option pour continuer. L'accès au site web n'endommagera pas votre périphérique.
- Le nom d'utilisateur par défaut est « admin ».
- Pour votre sécurité, certains paramètres de la page d'accueil de l'imprimante ou de l'Embedded Web Server (EWS) sont protégés par un mot de passe.
  - Lorsque vous accédez au serveur EWS pour la première fois, saisissez le code PIN si vous y êtes invité. Ce numéro d'identification personnel (PIN) est indiqué sur une étiquette dans l'imprimante.
  - Ouvrez la porte avant pour localiser l'étiquette.
  - Une fois que vous avez accès à EWS, vous pouvez modifier le mot de passe à partir d'EWS.

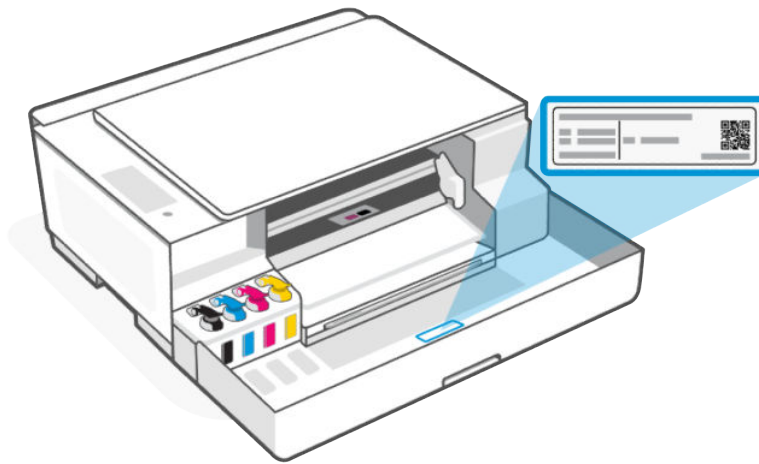

- Selon la façon dont l'imprimante est connectée, certaines fonctions dans le serveur EWS peuvent ne pas être disponibles.
- Le serveur EWS n'est pas accessible au-delà du pare-feu réseau.

## HP Smart (iOS, Android, et Windows 10)

1. Ouvrez l'application HP Smart sur votre ordinateur ou votre périphérique mobile. Créez un compte HP ou connectez-vous, le cas échéant.  
Pour plus d'informations sur HP Smart, consultez la section [Utilisez l'application HP Smart](#).
2. Sur l'écran d'accueil de l'application, sélectionnez votre imprimante, et cliquez ou appuyez sur **Paramètres avancés**.

---

 **REMARQUE :** Lorsque vous êtes invité à saisir le mot de passe de l'imprimante, saisissez le code PIN par défaut noté sur une étiquette de l'imprimante. Consultez la section [Localisation du mot de passe ou code PIN par défaut de l'imprimante](#).

---

## Ouverture du serveur EWS avec une adresse IP (connexion Wi-Fi)

1. Déterminez l'adresse IP. Appuyez sur le bouton Informations  sur l'imprimante pour imprimer une page d'informations.
2. Ouvrez un navigateur web, saisissez l'adresse IP ou le nom d'hôte dans la barre d'adresse, puis cliquez ou appuyez sur **Entrée**.

## Ouverture du serveur EWS avec une adresse IP (connexion Wi-Fi Direct)

1. Assurez-vous que votre périphérique et l'imprimante sont connectés via Wi-Fi Direct. Consultez la section [Impression avec une connexion sur le même réseau Wi-Fi](#).
2. Ouvrez un navigateur web, saisissez l'adresse IP suivante ou le nom d'hôte de l'imprimante dans la barre d'adresse, puis cliquez ou appuyez sur **Entrée**.

**Adresse IP :** 192.168.223.1

## Logiciel de l'imprimante HP (Windows 7)

1. À partir du bureau de l'ordinateur, cliquez sur **Démarrer**, sélectionnez **Tous les programmes**, cliquez sur **HP**, cliquez sur le dossier de l'imprimante, sélectionnez l'icône présentant le nom de l'imprimante, puis ouvrez le **HP Printer Assistant**.



**REMARQUE :** Windows 7 Service Pack 1 (SP1) est requis pour installer le logiciel de l'imprimante HP.

2. Dans **HP Printer Assistant**, sélectionnez l'onglet **Impression**.
3. Sélectionnez **Page d'accueil de l'imprimante (EWS)**.

## Configurer les paramètres réseau IP

Utilisez les sections suivantes pour configurer les paramètres réseau de l'imprimante.

Lorsque vous êtes invité à saisir un mot de passe, saisissez le code PIN noté sur une étiquette de l'imprimante. Consultez la section [Localisation du mot de passe ou code PIN par défaut de l'imprimante](#).

### Visualisation ou modification des paramètres réseau

Affichez ou modifiez les paramètres de configuration IP.

1. Ouvrez le serveur EWS.
2. Cliquez sur l'onglet **Réseau** pour accéder aux informations réseau. Modifiez les paramètres si nécessaire.

### Modification du nom de l'imprimante sur un réseau

Renommez l'imprimante sur un réseau afin qu'elle puisse être identifiée de manière unique.

1. Ouvrez le serveur EWS.
2. Cliquez sur l'onglet **Réseau**.
3. Dans le menu de gauche, cliquez sur **Général**.
4. Cliquez sur **Identification réseau**.
5. Apportez les modifications nécessaires, puis cliquez sur **Appliquer**.

### Configuration manuelle des paramètres IPv4 TCP/IP

Définissez manuellement une adresse IPv4, un masque de sous-réseau et la passerelle par défaut.

1. Ouvrez le serveur EWS.
2. Cliquez sur l'onglet **Réseau**.
3. Dans le menu de gauche, cliquez sur l'option sans fil.
4. Cliquez sur **Configuration IPv4**.
5. Apportez les modifications nécessaires, puis cliquez sur **Appliquer**.

## Définition ou modification du mot de passe système

Définissez un mot de passe administrateur pour l'accès à l'imprimante et au serveur EWS afin que les utilisateurs non autorisés ne puissent pas modifier les paramètres de l'imprimante.

1. Ouvrez le serveur EWS.
2. Cliquez sur l'onglet **Paramètres**.
3. Dans le menu de gauche, cliquez sur **Sécurité**.
4. Cliquez sur **Paramètres du mot de passe**.
5. Apportez les modifications nécessaires, puis cliquez sur **Appliquer**.

---

 **REMARQUE :** Notez le mot de passe et conservez-le en lieu sûr.

---

## Utilisation des services Web (modèles Wi-Fi)

Les services Web sont activés pendant la configuration de l'imprimante. Vous pouvez les supprimer de la page d'accueil de l'imprimante ou du serveur HP Embedded Web Server (EWS).

---

 **REMARQUE :** Pour votre sécurité, certains paramètres de l'Embedded Web Server (EWS) sont protégés par un mot de passe. À l'invite, saisissez le mot de passe. Il s'agit du mot de passe défini dans le serveur EWS ou du code PIN par défaut noté sur une étiquette de l'imprimante. Consultez la section [Localisation du mot de passe ou code PIN par défaut de l'imprimante](#).

---

## Suppression des Services Web à l'aide du serveur EWS

1. Ouvrez le serveur EWS. Consultez la section [Accès et utilisation du serveur EWS](#).
2. Cliquez sur l'onglet **Services Web**.
3. À partir du menu à gauche, cliquez sur **Paramètres services Web**, cliquez sur **Supprimer services Web**, puis suivez les instructions à l'écran.

---

# 7 Gérer les fournitures d'encre

Rechargez les réservoirs d'encre et passez commande des fournitures d'encre.

## Vérification des niveaux d'encre

Les niveaux d'encre sont visibles depuis les réservoirs d'encre situés à l'avant de l'imprimante. Si vous utilisez l'application HP Smart, les niveaux d'encre estimés de l'imprimante sélectionnée s'affichent sur l'écran d'accueil.

Vous pouvez également vérifier le panneau de commande ou le logiciel de l'imprimante HP pour déterminer si les réservoirs doivent être remplis.

## Logiciel de l'imprimante HP (Windows)

1. Dans le logiciel de l'imprimante HP (disponible à partir du menu **Démarrer**), cliquez sur **Niveaux d'encre** en haut de la fenêtre.
2. Dans la boîte à outils, cliquez sur l'onglet **Niveaux estimés**.

## Remplissage des réservoirs d'encre

Remplissez les réservoirs d'encre lorsque l'imprimante a un niveau d'encre bas.

Consultez la section [Icônes d'encre et erreurs](#).

Veillez observer les informations suivantes avant de commencer.



### REMARQUE :

- Les services ou réparations du produit requis suite à un remplissage incorrect des réservoirs d'encre et/ou l'utilisation d'encre de marque autre que HP ne sont pas couverts par la garantie.
  - Conservez les flacons d'encre hors de la portée des enfants.
  - Ne pas boire et éviter tout contact avec la bouche.
  - Ouvrez les flacons d'encre uniquement lorsque vous prévoyez de remplir les réservoirs d'encre.
  - N'inclinez pas, ne secouez pas ou ne compressez pas le flacon d'encre lorsqu'il est ouvert pour éviter tout écoulement d'encre.
  - Conservez les flacons d'encre dans un endroit frais et sombre.
-

1. Ouvrez la porte avant.

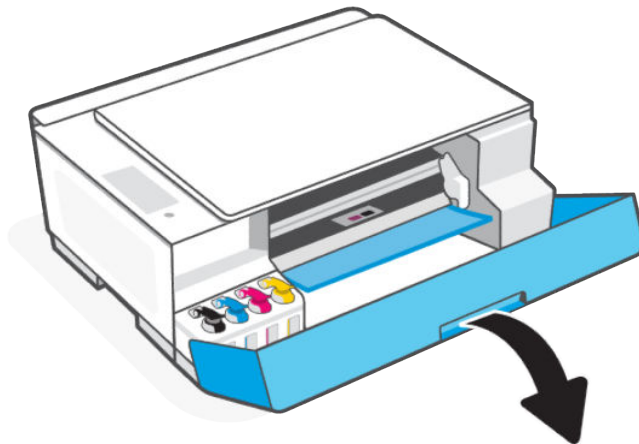

2. Ouvrez le capuchon du réservoir d'encre que vous souhaitez remplir.

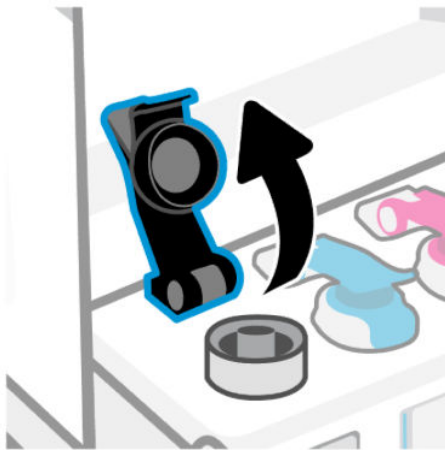

3. Ouvrez le flacon d'encre.

- Si vos flacons d'encre possèdent un bouchon coloré dévissable, dévissez-le pour l'ouvrir.

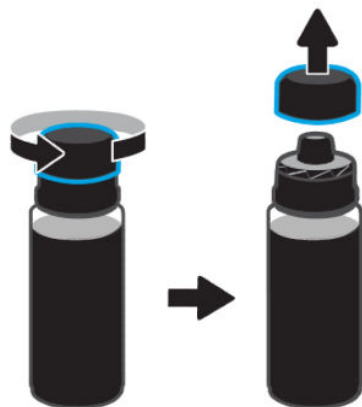

- Si vos flacons d'encre possèdent un bouchon blanc à ouverture rabattable, ouvrez la partie supérieure du bouchon.

(S'il s'agit d'un nouveau flacon, dévissez d'abord le bouchon et retirez le film de protection. Remettez bien en place le bouchon du flacon, puis ouvrez-le.)

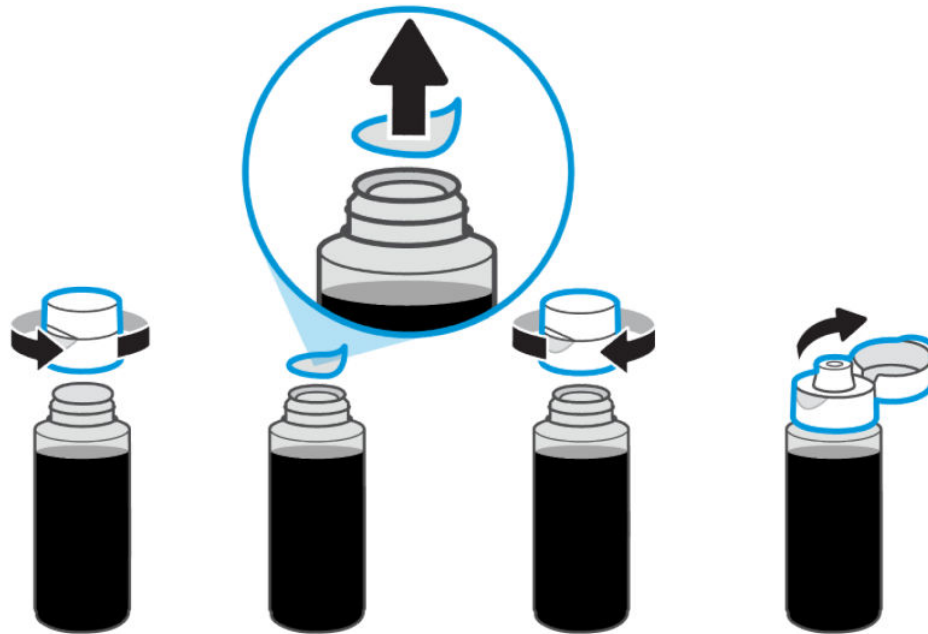

4. Respectez les codes couleur du flacon et du réservoir.

Retournez le flacon, placez-le au-dessus du réservoir correspondant puis insérez-le correctement dans le goulot du réservoir. Laissez l'encre se vider dans le réservoir.

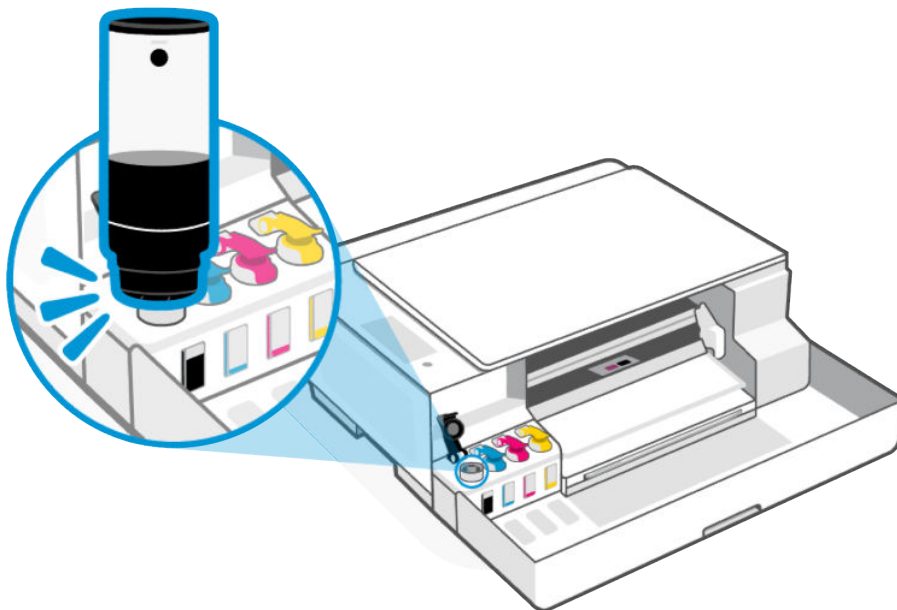

 REMARQUE :

- Si l'encre ne s'écoule pas immédiatement, retirez le flacon puis replacez-le sur le réservoir.
  - Ne pressez pas les flacons d'encre pendant le remplissage.
  - S'il reste de l'encre dans le flacon, refermez bien le bouchon et conservez le flacon en position verticale dans un endroit frais et sombre. Pour les flacons équipés d'un bouchon coloré dévissable, replacez le bouchon en le poussant fermement sur le flacon.
- 

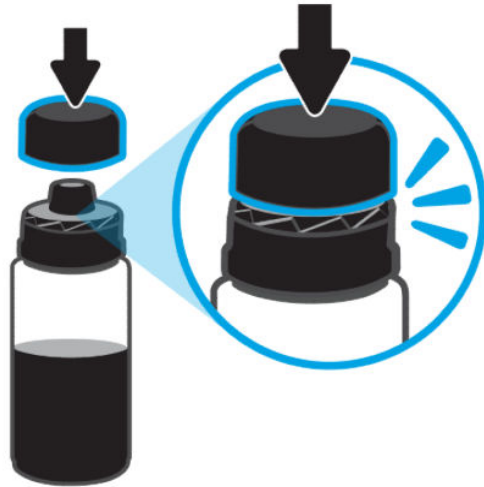

5. Fermez correctement le bouchon du réservoir.



6. Répétez les étapes précédentes pour remplir les autres réservoirs d'encre.

7. Fermez la porte avant de l'imprimante.

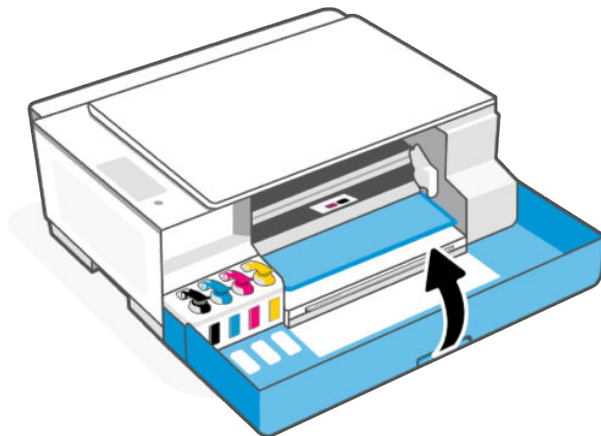

## Commande de fournitures d'encre

Avant de commander des flacons d'encre, vérifiez visuellement les étiquettes sur les flacons d'encre afin de localiser les numéros des flacons.

Vous trouverez également ces informations sur une étiquette de l'imprimante. Consultez la section [Localisation du mot de passe ou code PIN par défaut de l'imprimante](#).

Pour commander des consommables HP authentiques pour l'imprimante, allez sur la page [www.hp.com/buy/supplies](http://www.hp.com/buy/supplies). Si vous y êtes invité, sélectionnez votre pays/région et suivez les invites pour rechercher les flacons d'encre compatibles avec votre imprimante.

---

 **REMARQUE :** La commande de flacons d'encre en ligne n'est pas prise en charge dans tous les pays/toutes les régions. Même si cette possibilité n'est pas offerte dans votre pays/région, vous pouvez afficher des informations sur les consommables et imprimer une liste de référence afin d'effectuer l'achat chez un revendeur HP local.

---

## Impression avec de l'encre noire uniquement (Windows)

1. Dans le logiciel, sélectionnez **Imprimer**.
2. Vérifiez que votre imprimante est sélectionnée.
3. Cliquez sur le bouton qui ouvre la boîte de dialogue **Propriétés**.

Selon l'application logicielle utilisée, ce bouton peut correspondre à **Propriétés**, **Options**, **Configuration d'imprimante**, **Propriétés d'imprimante**, **Imprimante** ou **Préférences**.

4. Sélectionnez les options appropriées.

- **Windows 10**
  - Cliquez sur l'onglet **Papier/Qualité**.

- Sous **Imprimer en niveaux de gris**, sélectionnez **Encre Noire seulement** dans la liste, puis cliquez sur **OK**.
- **Windows 7**
  - Dans l'onglet **Mise en page** ou **Papier/Qualité**, cliquez sur le bouton **Avancé** pour ouvrir la boîte de dialogue **Options avancées**.
  - Dans le menu déroulant **Imprimer en niveaux de gris**, sélectionnez **Encre Noire seulement**, puis cliquez sur **OK**.

## Déplacer l'imprimante

Suivez les instructions suivantes pour ne pas endommager l'imprimante et pour éviter toute fuite d'encre.

Si vous déplacez l'imprimante à l'intérieur de votre domicile ou de votre bureau, maintenez le loquet de la tête d'impression fermé et l'imprimante à l'horizontale.

Pour déplacer l'imprimante vers un autre emplacement en dehors de votre domicile ou de votre bureau, reportez-vous aux instructions du manuel fourni avec l'imprimante ou consultez la page [hp.com/support/movingsmarttank](http://hp.com/support/movingsmarttank).

---

## 8 Résolution de problèmes

Résolvez les problèmes d'imprimante courants

Vous pouvez également obtenir de l'aide via l'application HP Smart et le panneau de commande de l'imprimante.

- **Panneau de commande de l'imprimante** : Consultez la section [Signification des codes d'erreur, des voyants et des icônes](#).
- **HP Smart** : envoi des alertes en cas de problèmes de l'imprimante (burrages papier et autres problèmes), des liens vers des contenus d'aide et des options permettant de contacter le support pour une assistance supplémentaire.

Consultez la section [Utilisez l'application HP Smart](#).

Si les suggestions ne permettent pas de résoudre le problème, essayez de demander de l'aide via l'un des services d'assistance. Reportez-vous à la rubrique [Assistance HP](#).

### Mise à jour de l'imprimante

HP fournit périodiquement des mises à jour du firmware afin d'améliorer la fonctionnalité du produit et de résoudre les problèmes.

Par défaut, si l'imprimante (modèles Wi-Fi) ou l'ordinateur connecté dispose d'une connexion Internet, l'imprimante recherche automatiquement des mises à jour à des intervalles réguliers.

Pour mettre à jour manuellement l'imprimante, suivez les instructions fournies dans les sections suivantes.

#### HP Smart (modèles Wi-Fi)

1. Ouvrez l'application HP Smart sur votre ordinateur ou votre périphérique mobile. Créez un compte HP ou connectez-vous, le cas échéant.
2. Sur l'écran d'accueil de HP Smart, sélectionnez votre imprimante. Si nécessaire, cliquez ou appuyez sur **Paramètres de l'imprimante**.
3. Cliquez sur **Paramètres avancés**.  
La page d'accueil de l'imprimante (EWS) s'ouvre dans un navigateur Web.
4. Dans le serveur EWS, cliquez ou appuyez sur **Outils**.
5. Cliquez ou appuyez sur **Mises à jour de l'imprimante**.
6. Sélectionnez **Mises à jour du micrologiciel** et suivez les instructions à l'écran.

#### Téléchargement à partir du site de support technique HP

1. Assurez-vous que l'imprimante est allumée et qu'elle est connectée à votre ordinateur.
2. Consultez le [site Web d'assistance HP](#) sur votre ordinateur.
3. Recherchez votre produit pour télécharger et installer le dernier micrologiciel.

## Le serveur Embedded Web Server (EWS) (modèles Wi-Fi)

Vous pouvez mettre l'imprimante à jour ou modifier les paramètres des imprimantes réseau à partir du serveur EWS.

1. Ouvrez le serveur EWS. Consultez la section [Accès et utilisation du serveur EWS](#).
2. Cliquez sur l'onglet **Outils**.
3. Dans le menu de gauche, cliquez sur **Mises à jour de l'imprimante**, puis sélectionnez **Mises à jour du micrologiciel**.
4. Choisissez les options souhaitées, puis cliquez sur **Appliquer**.

## Signification des codes d'erreur, des voyants et des icônes

Découvrez la signification des codes d'erreur, des voyants du panneau de commande et des icônes de l'écran, et prenez les mesures nécessaires le cas échéant.

 **REMARQUE :** Si tous les voyants du panneau de commande clignotent, l'imprimante présente un état d'erreur. Éteignez puis rallumez l'imprimante.

### Codes d'erreur

Lorsque l'écran du panneau de commande affiche la lettre E, l'imprimante a rencontré une erreur.



### Erreur E1/E2

Une erreur de Non-correspondance du format de papier (E1) ou une erreur de Non-correspondance de longueur de papier (E2) s'est produite.

Lors de l'impression, l'imprimante détecte que le format du papier du travail d'impression ne correspond pas à la largeur ou à la longueur du papier chargé.

1. Appuyez sur le bouton Annuler  pour annuler l'impression.
2. Chargez le papier correspondant au format que vous souhaitez imprimer ou modifiez les paramètres de format du papier dans votre application afin qu'il corresponde au format de papier utilisé.

Pour modifier le format du papier, reportez-vous à [Modification des paramètres du papier à partir de l'Embedded Web Server \(modèles Wi-Fi\)](#).

3. Imprimez à nouveau le document.

### Erreur E3

Le chariot d'impression de l'imprimante s'est bloqué.



1. Ouvrez la porte avant.

2. Assurez-vous que le loquet des têtes d'impression est correctement fermé et que le chariot d'impression n'est pas obstrué.

---

**⚠ ATTENTION :** N'ouvrez pas le capot de la tête d'impression.

---

3. Retirez tout papier coincé ou d'autres objets qui bloquent le chariot d'impression.
4. Refermez la porte avant.
5. Appuyez sur le bouton Reprendre  pour continuer ou appuyez sur le bouton Annuler .
6. Si le problème persiste, éteignez et rallumez l'imprimante, ou contactez HP.

## Erreur E4

Un bourrage papier s'est produit.

Éliminez le bourrage.

Consultez la section [Problèmes d'alimentation et bourrages de papier](#).

---

**⚠ ATTENTION :** N'ouvrez pas le capot de la tête d'impression.

---

## Erreur E5

Le scanner ne fonctionne pas.

1. Appuyez sur le bouton Annuler , puis relancez la numérisation.
2. Si l'erreur persiste, éteignez l'imprimante, puis rallumez-la.

L'imprimante peut imprimer même si le scanner ne fonctionne pas.

## Erreur E6

L'imprimante présente un état d'erreur.

Redémarrez l'imprimante.

1. Mettez l'imprimante hors tension.
2. Débranchez le cordon d'alimentation.
3. Patientez une minute, puis rebranchez le cordon d'alimentation.
4. Mettez l'imprimante sous tension.

Si le problème persiste, contactez HP.

## Erreur E7

Un ou plusieurs réservoirs ont un niveau d'encre bas.

1. Ouvrez la porte avant et le bouchon du réservoir d'encre.
2. Ouvrez le flacon d'encre, retournez-le et placez-le au-dessus du réservoir, puis insérez-le correctement dans le goulot du réservoir.

Laissez l'encre se vider dans le réservoir.

3. Refermez le bouchon du flacon, le bouchon du réservoir et la porte avant.

Pour plus d'informations, consultez la section [Remplissage des réservoirs d'encre](#).

## Erreur E8

Une erreur fatale s'est produite.

Éteignez puis rallumez l'imprimante.

Si le problème persiste, contactez HP.

## Erreur E9

Une erreur de mise à jour du firmware ou de l'imprimante s'est produite.

Éteignez puis rallumez l'imprimante.

Si le problème persiste, téléchargez la dernière version du micrologiciel de l'imprimante. Consultez le [site Web d'assistance HP](#) pour plus d'informations. Vous aurez peut-être besoin d'un câble USB pour connecter temporairement l'imprimante à votre ordinateur.

## Voyant du bouton Mise sous tension



État	Cause et solution
Allumé	L'imprimante est allumée.
Désactivé	L'imprimante est hors tension.
Faible	L'imprimante est en mode Veille. Consultez la section <a href="#">Mode Économie d'énergie ou Mode Veille</a> .
Clignotant	L'imprimante est en cours de démarrage ou d'arrêt, ou elle traite une tâche.  Pour annuler la tâche, appuyez sur le bouton Cancel (Annuler)  .

État	Cause et solution
Clignotement rapide	<p>Si la porte avant est ouverte, fermez-la.</p> <p>Si la porte avant est fermée et que le voyant clignote rapidement, l'imprimante est en état d'erreur. Recherchez sur votre ordinateur ou votre périphérique des messages susceptibles de vous fournir plus d'informations. Si besoin, essayez d'imprimer une page pour générer un message sur l'écran.</p>

## Icône document et erreurs de papier

En cas d'erreurs liées à l'incompatibilité ou aux bourrages papier, consultez la section [Codes d'erreur](#).

Le voyant Avertissement et l'icône Document vierge clignotent. Les voyants Reprendre et Annuler sont allumés.

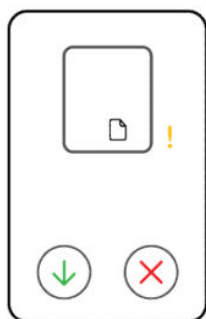

L'imprimante reçoit une tâche d'impression et détecte qu'il n'y a plus de papier dans l'imprimante.

Chargez du papier dans le bac d'alimentation, puis appuyez sur le bouton Reprendre  pour reprendre l'impression.

Le voyant Avertissement et l'icône Document avec lignes horizontales clignotent. Les voyants Reprendre et Annuler sont allumés.

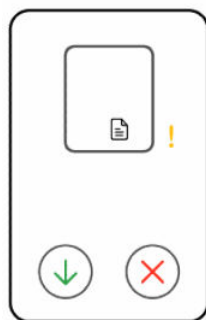

L'imprimante reçoit une tâche de copie ou de numérisation mais ne détecte pas d'original sur la vitre du scanner.

Chargez l'original sur la vitre du scanner, puis appuyez sur le bouton Reprendre  pour reprendre l'impression.

## Icônes tête d'impression et erreurs

Le voyant Avertissement et une ou les deux icônes de tête d'impression clignent.



Cause	Solution
Un des problèmes suivants a pu se produire :	
<ul style="list-style-type: none"><li>• Une ou les deux têtes d'impression manquent.</li><li>• Une ou les deux têtes d'impression sont mal installées.</li><li>• Une ou les deux têtes d'impression sont encore équipées de leur bouchon ou de leur ruban adhésif orange.</li><li>• Une ou les deux têtes d'impression sont incompatibles ou endommagées.</li></ul>	<ul style="list-style-type: none"><li>• Assurez-vous que les deux têtes d'impression sont correctement installées.</li><li>• Installez toute tête d'impression manquante.</li><li>• Si les deux têtes d'impression sont installées, retirez la tête d'impression indiquée, assurez-vous qu'il n'y a pas de bouchon ou de ruban adhésif orange sur celle-ci, puis réinsérez-la correctement.</li><li>• Vérifiez que vous utilisez le type de tête d'impression HP approprié pour votre imprimante.</li></ul> <p><b>REMARQUE :</b> N'ouvrez pas le capot de la tête d'impression, sauf indication contraire. Pour plus d'informations, consultez la section <a href="#">Problèmes liés aux têtes d'impression</a>.</p>

## Icône d'alignement des têtes d'impression

Le Compteur numérique affiche la lettre A, la lettre A clignotante ou une « animation d'hippodrome ».



Cause	Solution
L'imprimante est en train d'exécuter l'alignement des têtes d'impression.	Une fois que la page d'alignement est imprimée et que le voyant Ouvrir capot  clignote, placez la page imprimée face vers le bas sur la vitre du scanner, fermez le capot du scanner puis appuyez sur le bouton Copie clignotant pour numériser la page.
Une animation d'hippodrome apparaît à l'écran lorsque l'imprimante imprime une page d'alignement des têtes d'impression.	L'alignement des têtes d'impression est terminé après la numérisation.
Une lettre « A » apparaît lorsque la page d'alignement est imprimée.	
Une lettre « A » clignotante apparaît lorsque l'imprimante numérise la page d'alignement.	
La lettre « A » disparaît après la numérisation, lorsque l'alignement des têtes d'impression est terminé.	

Le Compteur numérique affiche une lettre A clignotante. Le voyant Avertissement et le voyant Reprendre clignotent.

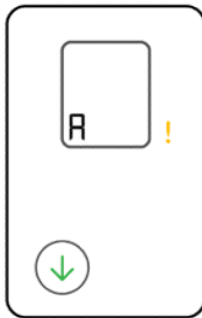

Cause	Solution
Échec de l'alignement des têtes d'impression.  Cette erreur peut se produire après avoir numérisé la page d'alignement.	Essayez l'une des procédures suivantes : <ul style="list-style-type: none"><li>• Appuyez sur l'un des boutons Copie pour numériser à nouveau la page d'alignement.</li><li>• Appuyez sur le bouton Reprendre  pour imprimer à nouveau la page d'alignement.</li></ul> Si vous ne faites rien, l'alignement des têtes d'impression est annulé au bout d'un certain temps.

## Icônes d'encre et erreurs

Pour l'état de l'imprimante suivant, remplissez le réservoir d'encre indiqué.

Consultez la section [Remplissage des réservoirs d'encre](#).

**Une ou plusieurs icônes d'encre et le voyant Reprendre sont allumés.**

Un ou plusieurs réservoirs ont un niveau d'encre bas.

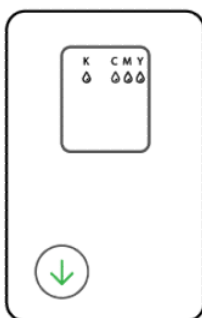

**Le voyant Avertissement est allumé, une ou plusieurs icônes d'encre clignotent et le voyant Reprendre est allumé.**

Un ou plusieurs réservoirs ont un niveau d'encre bas.

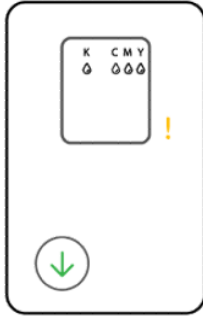

Le voyant Avertissement, le code d'erreur E7 et une ou plusieurs icônes d'encre clignotent.  
Un ou plusieurs réservoirs ont un niveau d'encre bas.



## État, voyant et icônes du Wi-Fi (modèles Wi-Fi)

Le voyant Wi-Fi et les icônes d'état du Wi-Fi du panneau de commande de l'imprimante indiquent l'état de la connexion Wi-Fi de l'imprimante.

---

### REMARQUE :

- Pour connecter l'imprimante à un réseau Wi-Fi, consultez [Connexion de votre imprimante](#).
  - Pour résoudre les problèmes de connexion sans fil, consultez la section [Problèmes de connexion et de réseau \(modèles Wi-Fi\)](#).
- 



Tableau 8-1 État, voyant et icônes du Wi-Fi







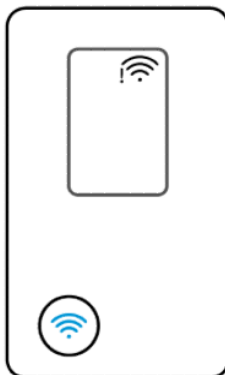











Voyant Wi-Fi	Icônes Wi-Fi	État du Wi-Fi
Désactivé	Désactivé	L'imprimante n'est pas connectée au réseau Wi-Fi.  Pour activer le Wi-Fi, appuyez sur le bouton Wi-Fi  .
 Allumé	 L'icône Wi-Fi est allumée.	L'imprimante est connectée à un réseau sans fil.
 Voyant clignotant	 <ul style="list-style-type: none"> <li>• L'icône d'alerte  du Wi-Fi est allumée.</li> <li>• Les barres de signal Wi-Fi s'allument de façon cyclique.</li> </ul>	L'imprimante n'est pas connectée ou essaie de se connecter à un réseau Wi-Fi.
 Voyant clignotant	 Les barres de signal Wi-Fi s'allument de façon cyclique.	L'imprimante est en mode configuration Wi-Fi ou essaie de se connecter à un réseau Wi-Fi. <ul style="list-style-type: none"> <li>• Un voyant Wi-Fi clignotant indique que l'imprimante n'est pas connectée à un réseau ou qu'elle tente de se connecter.</li> <li>• Pendant la configuration de l'imprimante, un voyant Wi-Fi clignotant indique également que l'imprimante se trouve en mode configuration Wi-Fi.</li> </ul> <p>En mode de configuration, le voyant Wi-Fi  clignote en bleu, les barres de signal Wi-Fi fluctuent et l'alerte Wi-Fi  est éteinte. Si le mode de configuration expire après un certain temps, vous pouvez le redémarrer en restaurant les paramètres réseau de l'imprimante.</p> <p>Consultez la section <a href="#">Restauration de la configuration d'usine et des paramètres par défaut</a>.</p>
 Voyant clignotant	 <ul style="list-style-type: none"> <li>• Le point Wi-Fi et la barre inférieure sont allumés.</li> <li>• L'alerte Wi-Fi  clignote.</li> </ul>	Une erreur Wi-Fi s'est peut-être produite.
 Voyant clignotant	 L'icône Wi-Fi clignote.	L'imprimante est en mode WPS.

Tableau 8-1 État, voyant et icônes du Wi-Fi (suite)

Voyant Wi-Fi	Icônes Wi-Fi	État du Wi-Fi
 Clignotements rapides	 <ul style="list-style-type: none"><li>• Le point du Wi-Fi est allumé.</li><li>• Les barres de signal et l'alerte Wi-Fi  clignotent rapidement.</li></ul>	Une erreur s'est produite en mode WPS.

## Problèmes d'alimentation et bourrages de papier

Vérifiez qu'il n'y a pas de papier coincé ou autres objets dans le chemin papier.

### Emplacements possibles des bourrages

Les bourrages papier peuvent se produire dans les zones suivantes de l'imprimante.

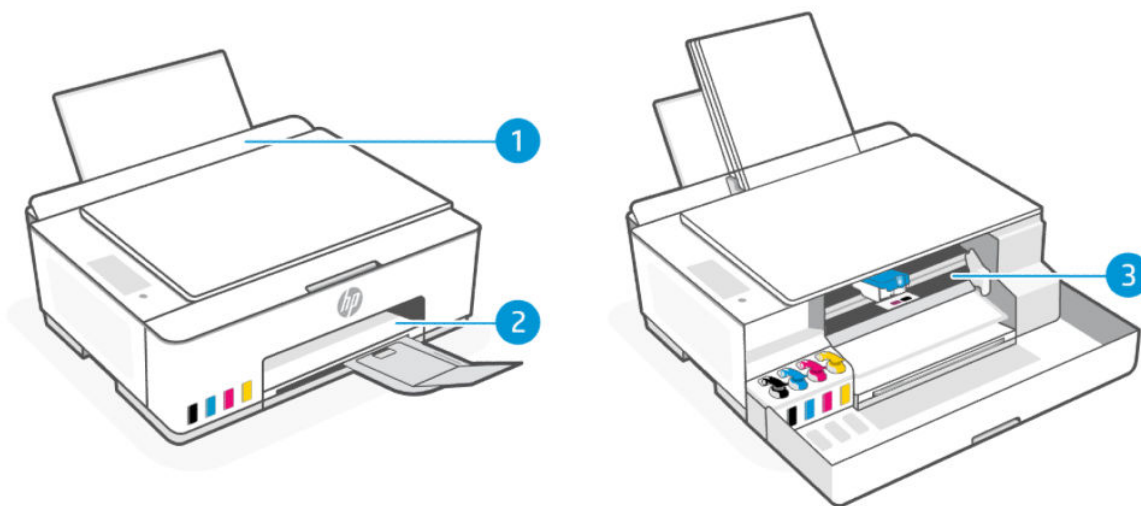



Tableau 8-2 Emplacements des bourrages papier

Fonction	Description
1	Bac d'alimentation
2	Bac de sortie
3	Zone d'accès aux têtes d'impression
4	Bas de l'imprimante

## Retrait du papier bloqué

Vérifiez toutes les zones où les bourrages papier peuvent se produire et retirez tout papier coincé ou autres objets.

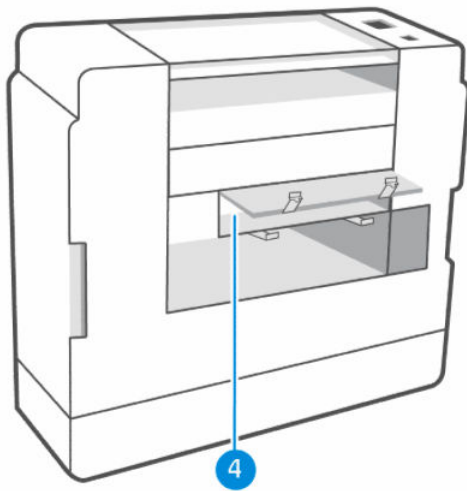
### ⚠ ATTENTION :

- N'utilisez pas d'objets tranchants, tels que des pinces, pour retirer les objets bloqués.
- Lorsque vous retirez le papier à l'origine du bourrage, tirez-le en restant bien dans l'axe.

## Bac d'alimentation

Retirez le papier coincé dans le bac d'alimentation.

1. Appuyez sur le bouton Annuler  pour annuler l'impression. Si l'erreur persiste, effectuez les étapes suivantes pour éliminer manuellement le bourrage.

2. Retirez tout papier coincé.

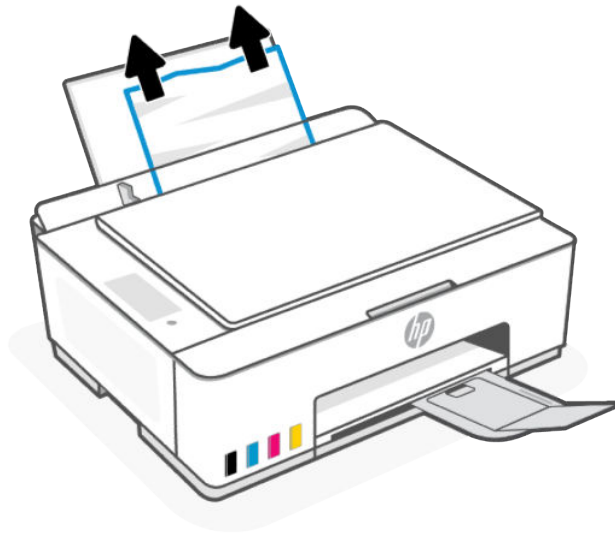

3. Assurez-vous qu'il n'y a aucun objet étranger dans le chemin papier, puis rechargez le papier.

---

**⚠ ATTENTION :** Ne retirez pas la protection du bac d'alimentation. Elle peut empêcher les débris de tomber dans le chemin papier et causer des brouillages ou autres problèmes.

---

## Bac de sortie

Retirez tout papier coincé dans le bac de sortie.

1. Appuyez sur le bouton Annuler (X) pour annuler l'impression. Si l'erreur persiste, effectuez les étapes suivantes pour éliminer manuellement le brouillage.
2. Retirez doucement le papier du bac de sortie.

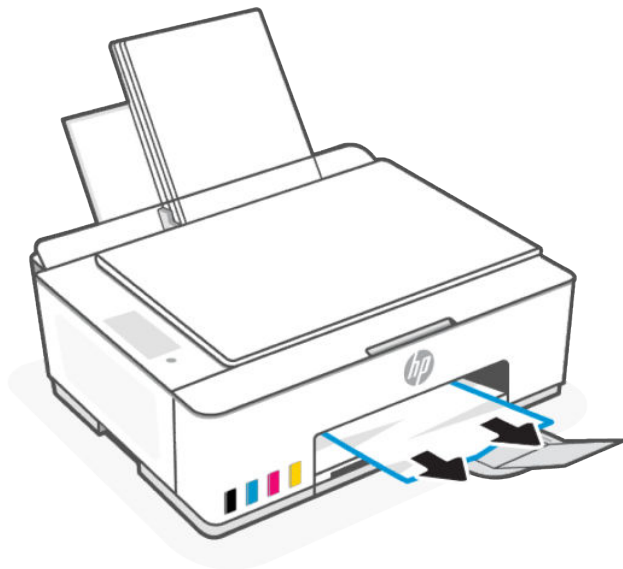

## Zone d'accès aux têtes d'impression

Ouvrez la porte avant, regardez à l'intérieur et retirez tout papier coincé.

1. Appuyez sur le bouton Annuler (X) pour annuler l'impression. Si l'erreur persiste, effectuez les étapes suivantes pour éliminer manuellement le bouchage.
2. Fermez l'extension du bac de sortie.



3. Ouvrez la porte avant de l'imprimante.

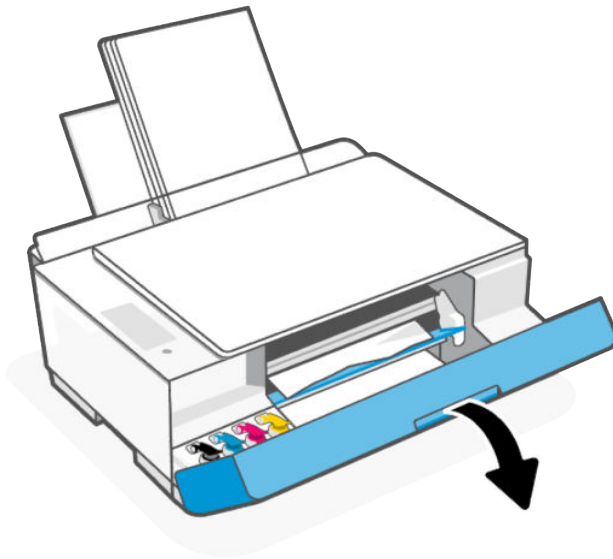

4. Vérifiez que le chariot d'impression n'est pas bloqué. Il est possible que vous deviez faire glisser le chariot vers la droite.

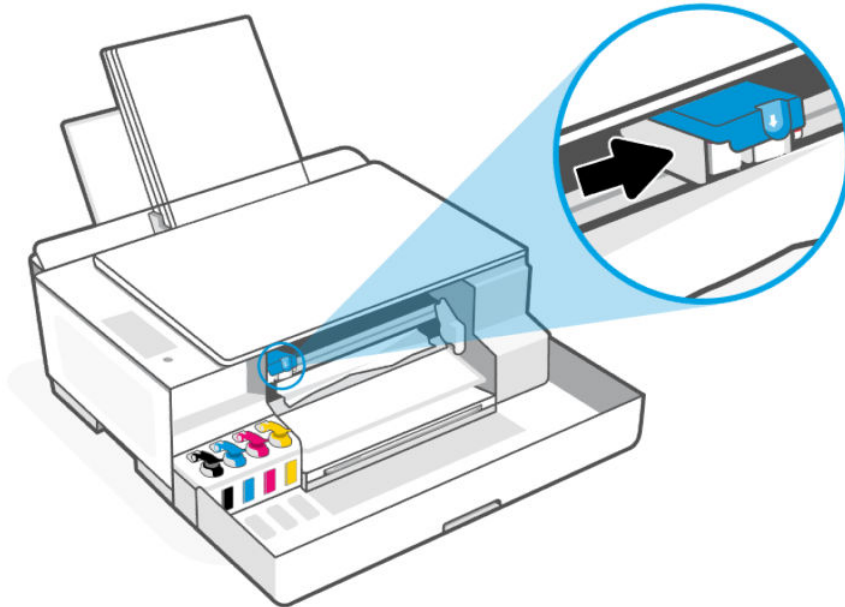

Retirez tout papier coincé ou d'autres objets qui bloquent le chariot d'impression.

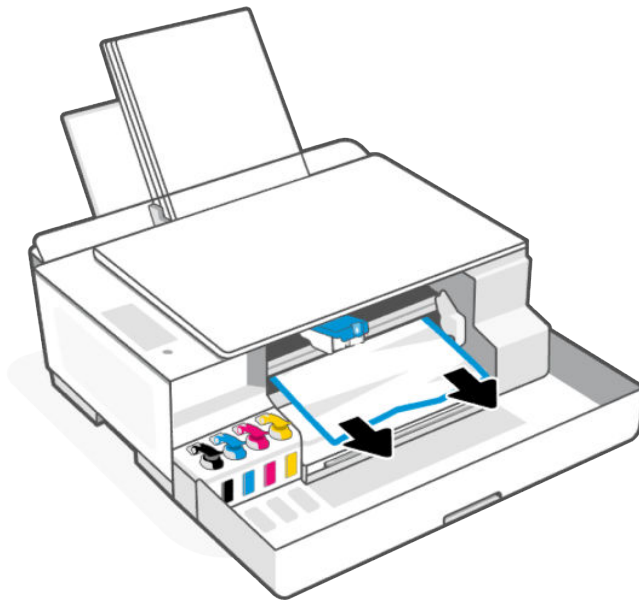

5. Assurez-vous que le capot de la tête d'impression est correctement fermé.

 **REMARQUE :** Après avoir configuré l'imprimante, n'ouvrez pas le loquet de la tête d'impression à moins d'y être invité.





6. Refermez la porte avant.
7. Ouvrez l'extension du bac de sortie.

## Bas de l'imprimante

Ouvrez la porte d'accès inférieure et retirez tout papier coincé.

 **REMARQUE :** Suivez les instructions de la section suivante après avoir essayé d'autres manières d'éliminer les brouillages papier. Avant de commencer, assurez-vous que les bouchons des réservoirs d'encre sont bien fermés pour éviter toute fuite d'encre.

1. Appuyez sur le bouton Annuler  pour annuler l'impression. Si l'erreur persiste, effectuez les étapes suivantes pour éliminer manuellement le brouillage.
2. Appuyez sur le bouton d'alimentation  pour mettre l'imprimante hors tension, puis débranchez le cordon d'alimentation.
3. Ouvrez la porte avant.

 **REMARQUE :** Vérifiez que le chariot se trouve du côté gauche de l'imprimante ; sinon, déplacez-le manuellement vers la gauche.

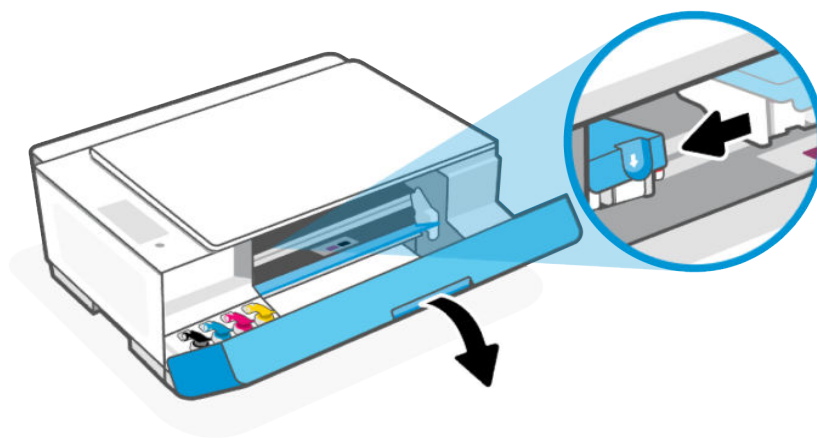

4. Appuyez sur le loquet du capot de la tête d'impression pour l'ouvrir.

---

 **REMARQUE :** Après avoir configuré l'imprimante, n'ouvrez pas le loquet de la tête d'impression à moins d'y être invité.

---

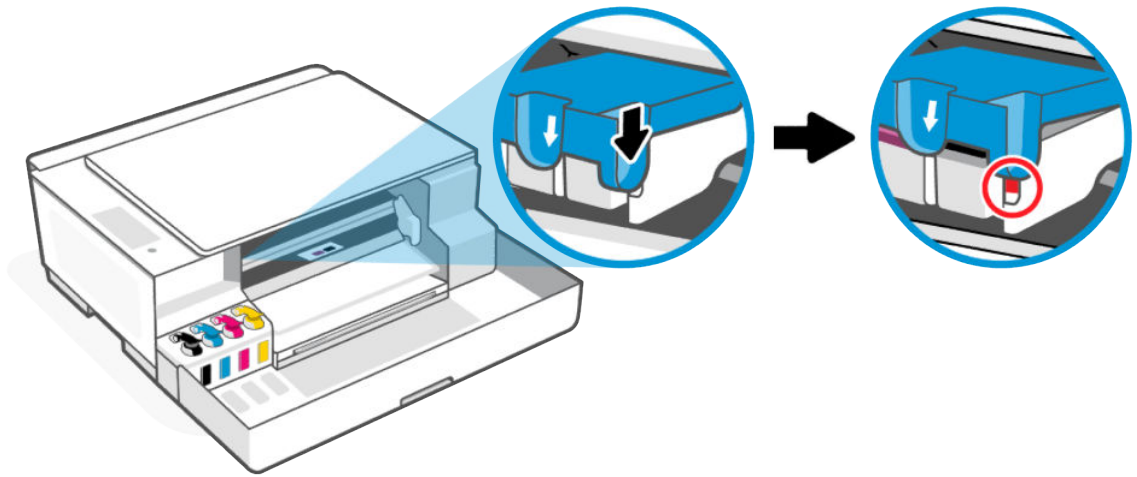

5. Refermez la porte avant.

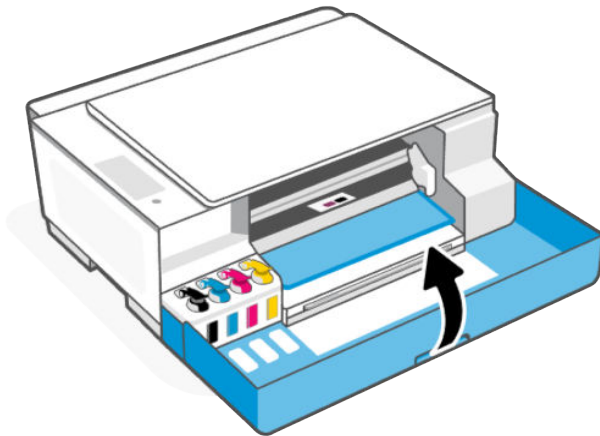

6. Tournez l'imprimante, puis soulevez l'arrière de l'imprimante de façon à ce qu'elle repose sur sa face avant.

---

 **REMARQUE :** Ne maintenez pas l'imprimante en position inclinée pendant une durée prolongée pour ne pas endommager l'imprimante et pour éviter toute fuite d'encre.

---

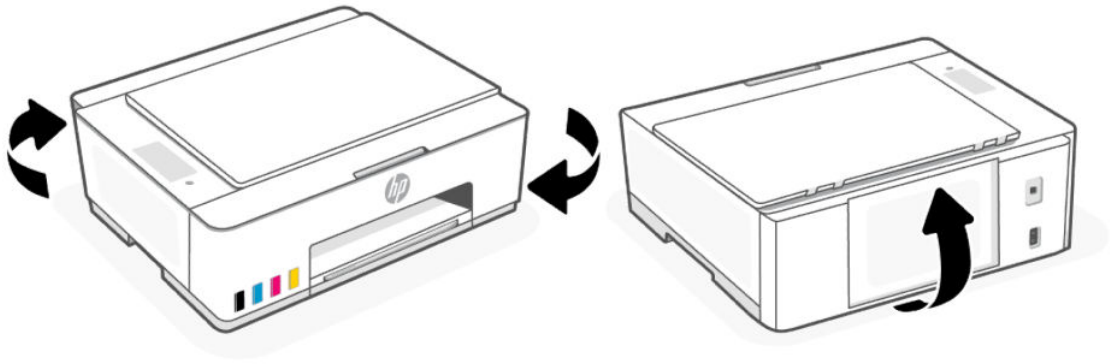

7. Repérez les deux languettes situées sous l'imprimante.  
Appuyez sur les deux languettes, puis ouvrez la porte d'accès inférieure.

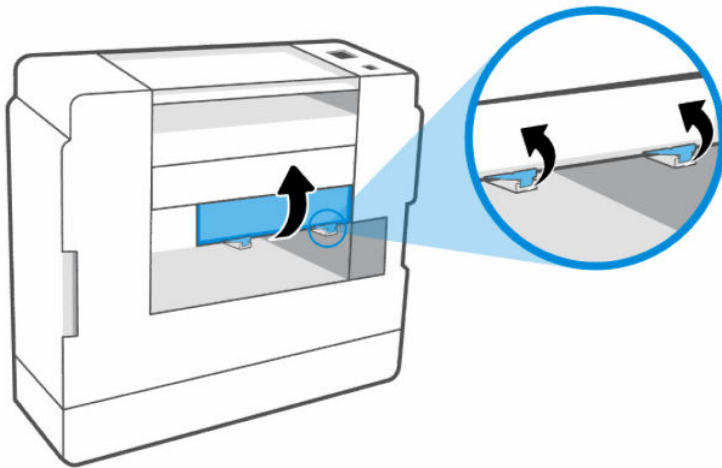

8. Retirez tout papier coincé en le sortant doucement de l'imprimante.

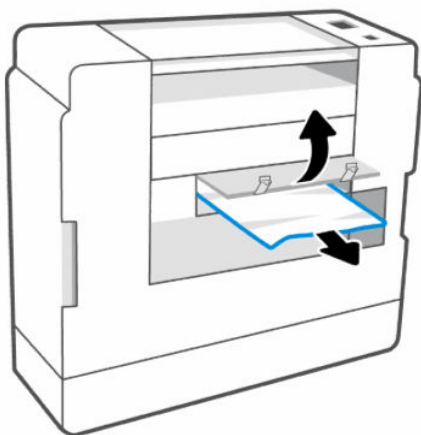

9. Refermez la porte d'accès inférieure en vous assurant que les deux languettes se remettent bien en place.

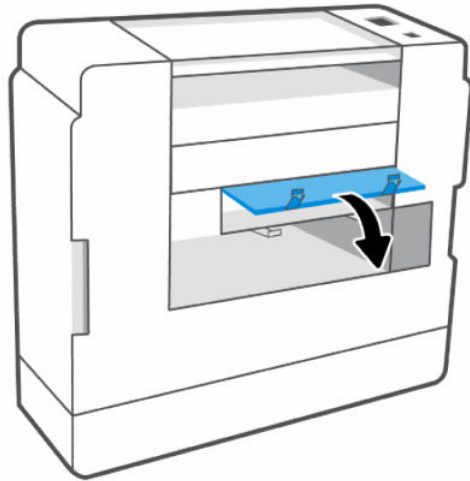

10. Repositionnez l'imprimante en position horizontale.
11. Ouvrez la porte avant.
12. Refermez le capot de la tête d'impression, puis fermez la porte avant.

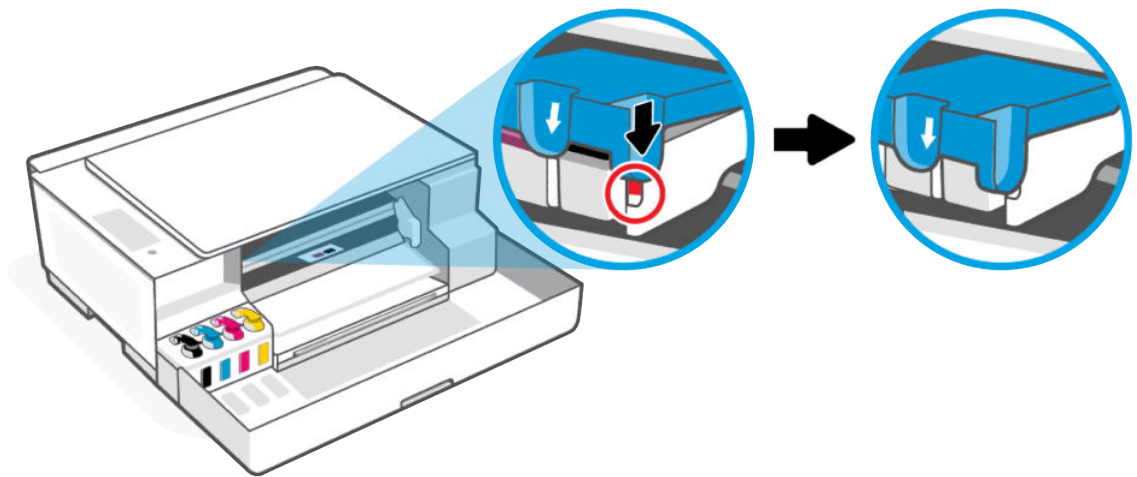

13. Branchez le cordon d'alimentation et mettez l'imprimante sous tension.

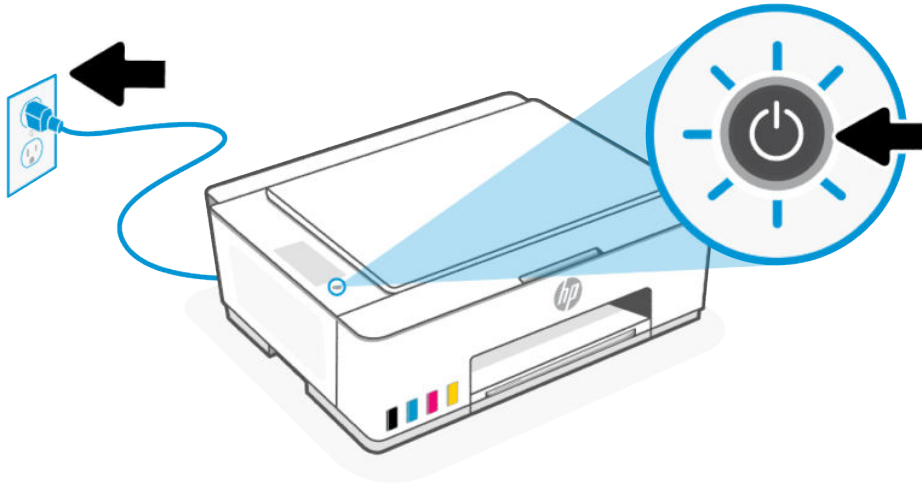

## Nettoyage manuel des rouleaux d'entraînement du papier

Nettoyez les rouleaux d'entraînement du papier afin d'éviter les problèmes d'alimentation du papier ; entraînement du papier défectueux, bourrages papier ou pages imprimées de travers.

1. Munissez-vous des accessoires suivants :
  - Un long coton-tige non pelucheux
  - De l'eau distillée, filtrée ou en bouteille (l'eau du robinet risque d'endommager l'imprimante)
2. Appuyez sur le bouton d'alimentation  pour mettre l'imprimante hors tension, puis débranchez le cordon d'alimentation.
3. Débranchez tous les câbles de l'imprimante.
4. Si nécessaire, sortez le bac d'alimentation ou retirez le papier présent dans le bac d'alimentation.
5. Soulevez la protection du bac d'alimentation.

---

**⚠ ATTENTION :** Ne retirez pas la protection du bac d'alimentation. Elle peut empêcher les débris de tomber dans le chemin papier et causer des bourrages ou autres problèmes.

---

6. Regardez à travers le bac d'alimentation ouvert et localisez les rouleaux gris servant à attraper le papier. Vous aurez peut-être besoin d'une lampe de poche pour éclairer cette zone.

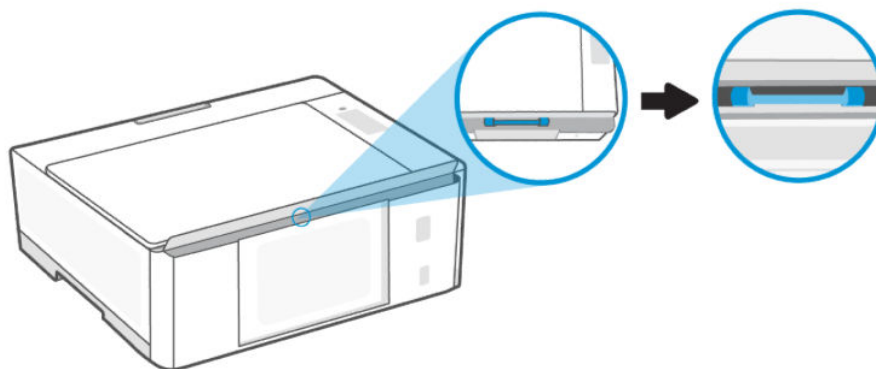

7. Imbibez le long coton tige d'eau distillée ou en bouteille, puis enlevez l'excès d'eau.
8. Appuyez le coton tige sur les rouleaux, puis faites-les tourner vers le haut pour les nettoyer. Appuyez modérément pour enlever la poussière ou la saleté accumulée.
9. Laissez les rouleaux sécher pendant 10 à 15 minutes.
10. Branchez le cordon d'alimentation et tout autre câble à l'arrière de l'imprimante.
11. Mettez l'imprimante sous tension.

## Résolution des problèmes d'introduction du papier

Ajustez le guide de largeur du bac d'alimentation pour qu'il se cale contre le papier chargé. Assurez-vous que le guide de largeur ne courbe pas le papier chargé dans le bac d'alimentation.

- **Problèmes d'entraînement du papier**
  - Vérifiez que le bac d'alimentation contient du papier. Consultez la section [Chargement du papier](#).
  - Vérifiez que le papier placé dans le bac d'alimentation n'est pas gondolé. Aplanissez le papier en le recourbant dans le sens inverse.
  - Évitez que le support ne se froisse ou n'ondule en le stockant à plat dans un sachet étanche.
  - Une fois l'impression terminée, retirez le papier photo non utilisé du bac d'alimentation. Stockez ce papier de manière à ce qu'il ne gondole pas, ce qui nuirait à la qualité des impressions.
  - Nettoyez les rouleaux de papier.
- **Les pages sont de travers**
  - Chargez le papier dans l'imprimante seulement lorsque celle-ci n'imprime pas.
  - Assurez-vous que le capot du bas de l'imprimante est correctement fermé après avoir retiré les bourrages papier.
- **Plusieurs pages sont prélevées en même temps**

- Vérifiez que le bac d'alimentation n'est pas surchargé de papier.
- Vérifiez que les feuilles de papier chargé sont détachées l'une de l'autre.
- Utilisez du papier HP pour obtenir une qualité d'impression et un rendement optimaux.
- Nettoyez les rouleaux de papier.

## Éviter les problèmes d'alimentation et les bourrages papier

Suivez les conseils suivants pour éviter les bourrages papier et les problèmes d'alimentation.

- Assurez-vous que le papier chargé dans le bac d'alimentation repose à plat et que les bords ne sont pas cornés ou déchirés.
- Lorsque vous ajoutez le papier dans le bac d'alimentation, ajustez le guide papier jusqu'à ce qu'il entre en contact avec le bord de la pile de papier.
- Ne remplissez pas excessivement le bac d'alimentation, mais assurez-vous d'avoir chargé au moins 5 pages pour de meilleurs résultats.
- Utilisez uniquement du papier compatible avec votre imprimante. N'utilisez pas de papier trop épais ni trop fin.

Utilisez du papier HP pour obtenir une qualité d'impression optimale.

- Chaque fois que vous modifiez le format ou le type de papier inséré dans le bac, assurez-vous de modifier le paramètre du papier dans le menu d'impression du logiciel à partir duquel vous imprimez.
- Ne placez pas dans le bac d'alimentation des papiers de formats et types différents. Toute la pile de papier doit être du même type et du même format.
- Évitez d'utiliser l'imprimante dans des environnements poussiéreux ou sales.

Ne retirez pas la protection du bac d'alimentation. Elle peut empêcher les débris de tomber dans le chemin papier et causer des bourrages ou autres problèmes.

Le cas échéant, retirez le papier et fermez le bac d'alimentation lorsqu'il n'est pas utilisé.

- Retirez fréquemment le papier imprimé du bac de sortie.
- N'enfoncez pas trop le papier dans le bac d'alimentation.
- N'ajoutez pas de papier pendant l'impression. Attendez que l'imprimante vous y invite avant de charger du papier.

## Problèmes liés aux têtes d'impression

Résolvez les problèmes liés aux têtes d'impression ; têtes d'impression manquantes ou problèmes de détection.

1. Vérifiez que la tête d'impression indiquée est correctement installée.
2. Nettoyez les contacts de la tête d'impression
3. Si le problème persiste, [contactez HP](#).

## Vérification de l'installation des têtes d'impression

Veillez observer les informations suivantes avant de commencer.

### REMARQUE :

- Les instructions décrites ici ne sont applicables que dans cette section. Après avoir configuré l'imprimante, n'ouvrez pas le loquet de la tête d'impression à moins d'y être invité.
- Manipulez les têtes d'impression avec soin. Ne laissez pas tomber les têtes d'impression et évitez de poser les contacts électriques ou les buses d'impression sur n'importe quelle surface.

1. Assurez-vous que l'imprimante est sous tension.
2. Ouvrez la porte avant. Patientez le temps que le chariot d'impression se déplace vers la partie centrale et s'immobilise.

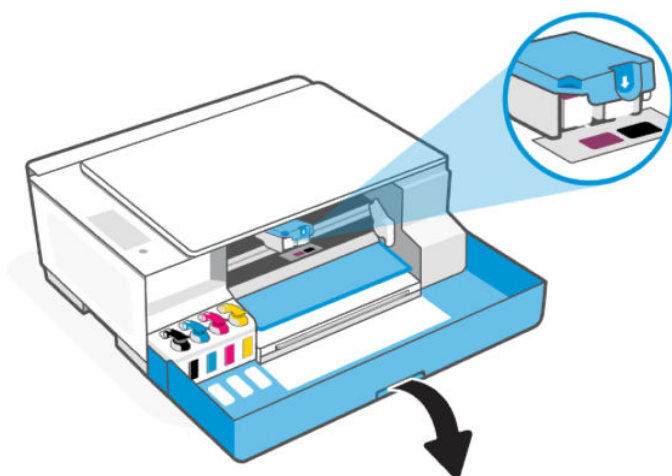

3. Retirez et réinstallez la tête d'impression.
  - a. Appuyez et relâchez le loquet bleu pour ouvrir le capot de la tête d'impression.

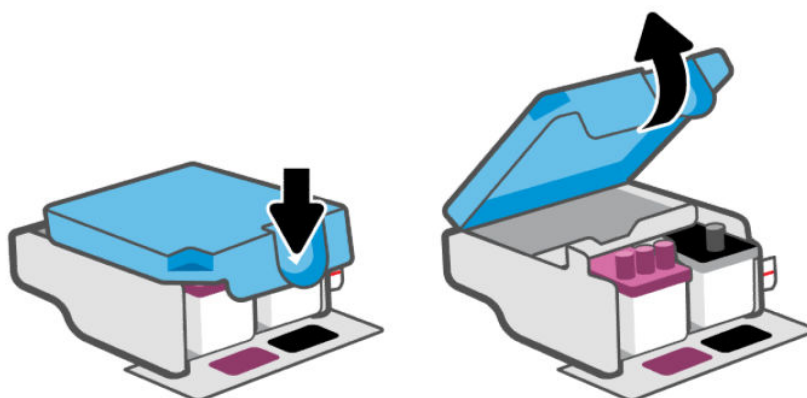

- b. Retirez la tête d'impression du chariot.

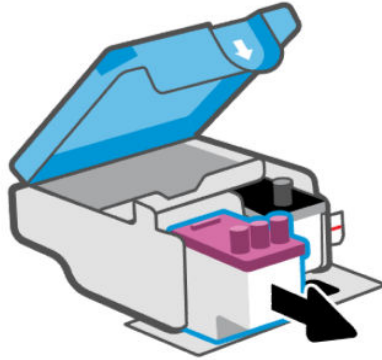

- c. Si vous trouvez un capuchon ou du ruban adhésif orange sur la tête d'impression, retirez-le.

**⚠ ATTENTION :** Ne touchez pas les contacts électriques ou les buses d'impression.

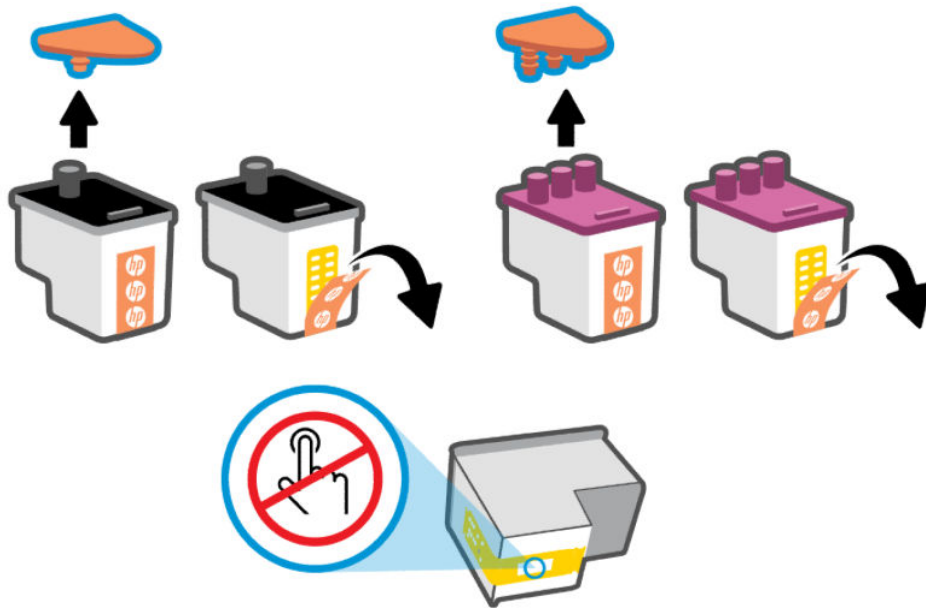

- d. Insérez la tête d'impression dans l'emplacement jusqu'à ce qu'elle s'enclenche.

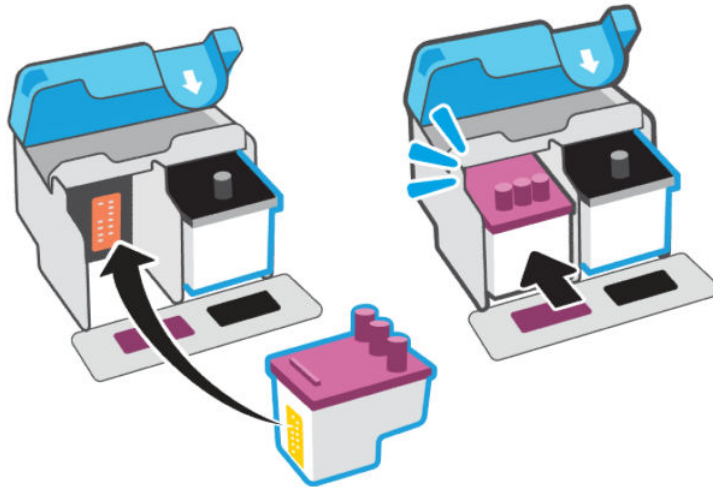

- e. Refermez le capot de la tête d'impression.

Assurez-vous que le capot est bien fermé pour éviter des problèmes tels que des blocages du chariot.

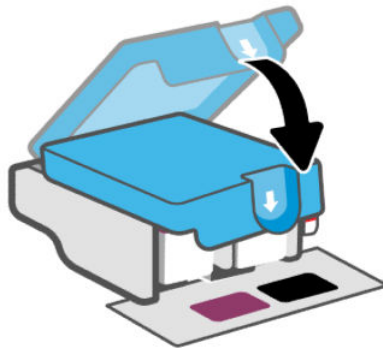

4. Refermez la porte avant.

## Nettoyage des contacts de la tête d'impression

Veillez observer les informations suivantes avant de commencer.

### REMARQUE :

- Ouvrez le capot de la tête d'impression et nettoyez les contacts de la tête d'impression uniquement lorsque cela est nécessaire ; par exemple, si une tête d'impression ne peut pas être détectée.

Les instructions décrites ici ne sont applicables que dans cette section. Après avoir configuré l'imprimante, n'ouvrez pas le loquet de la tête d'impression à moins d'y être invité.

- La procédure de nettoyage ne nécessite que quelques minutes. Veillez à ce que les têtes d'impression soient réinstallées dans l'imprimante le plus rapidement possible. Il est recommandé de ne pas laisser les têtes d'impression hors de l'imprimante pendant plus de 30 minutes. Il pourrait en résulter un endommagement des têtes d'impression.
  - Manipulez les têtes d'impression avec soin. Ne laissez pas tomber les têtes d'impression et évitez de poser les contacts électriques ou les buses d'impression sur n'importe quelle surface.
- 

1. Assurez-vous que l'imprimante est sous tension.
2. Ouvrez la porte avant. Vérifiez que le chariot d'impression est au centre ; sinon, déplacez-le manuellement au centre.

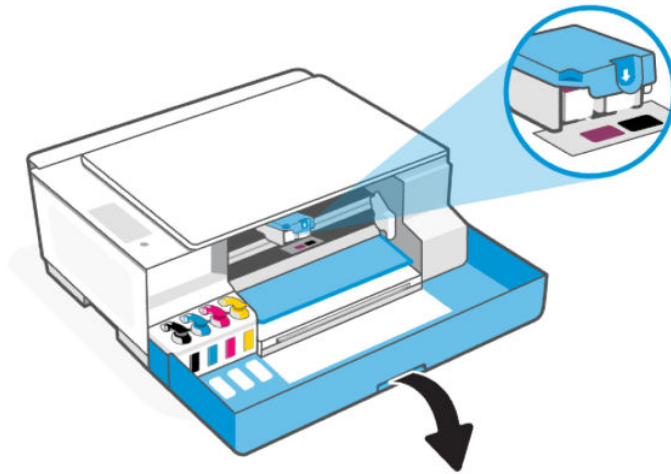

3. Appuyez et relâchez le loquet bleu pour ouvrir le capot de la tête d'impression.

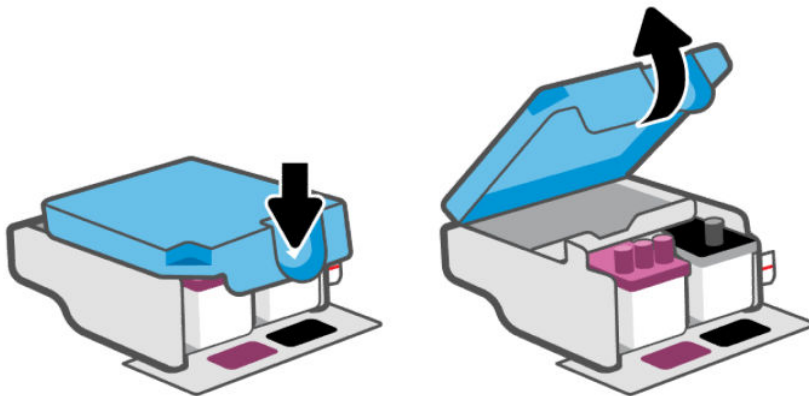

4. Retirez la tête d'impression indiquée dans le message d'erreur.

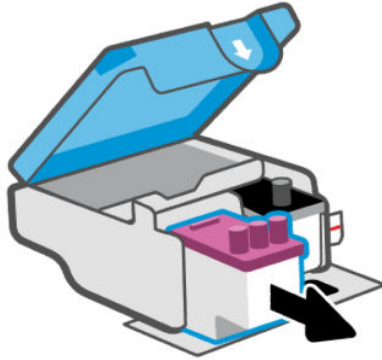

5. Nettoyez les contacts des têtes d'impression et de l'imprimante.
  - a. Maintenez la tête d'impression par les bords et localisez les contacts électriques de la tête d'impression.

Les contacts électriques sont des petits points de couleur dorée situés sur la tête d'impression.

---

 **REMARQUE :** Ne touchez pas les contacts électriques ou les buses d'impression.

---

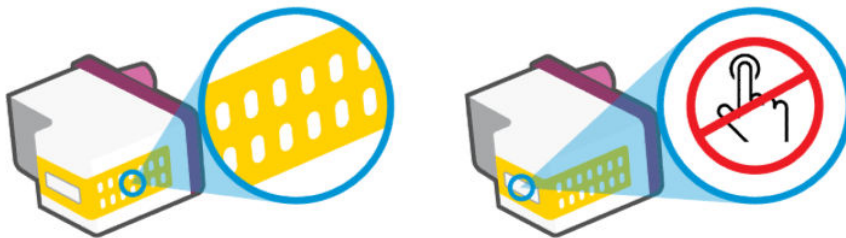

- b. Essayez uniquement les contacts avec un coton-tige ou un chiffon non pelucheux.

---

 **REMARQUE :** Faites bien attention à ne toucher que les contacts, et n'étalez pas l'encre ou d'autres débris sur les contacts.

---

- c. Localisez, à l'intérieur de l'imprimante, les contacts de la tête d'impression.

Les contacts de l'imprimante sont l'ensemble de bosses dorées positionnées de manière à faire face aux contacts situés sur la tête d'impression.

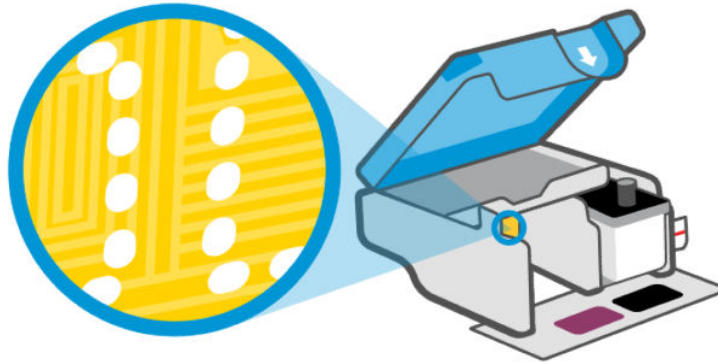

- d. Essayez les contacts avec un coton-tige sec ou un chiffon non pelucheux.

---

 **REMARQUE :** Faites bien attention à ne toucher que les contacts, et n'étalez pas l'encre ou d'autres débris sur les contacts.

---

6. Insérez la tête d'impression dans l'emplacement jusqu'à ce qu'elle s'enclenche.

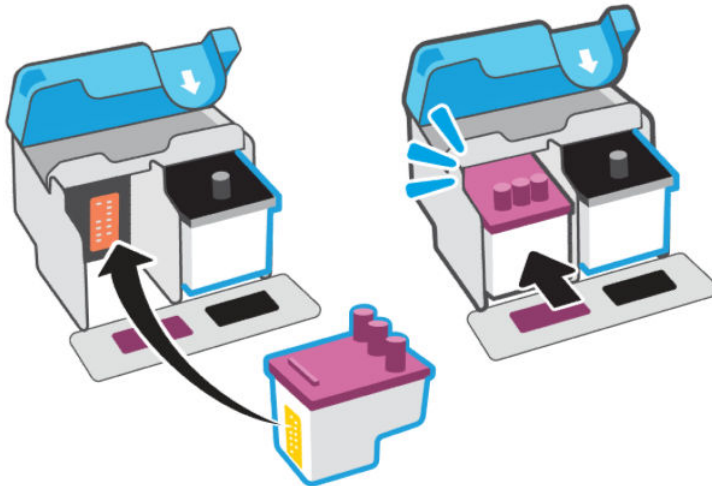

7. Refermez le capot de la tête d'impression.

Assurez-vous que le capot est bien fermé pour éviter des problèmes tels que des blocages du chariot.

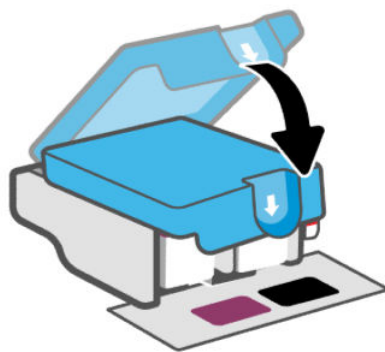

8. Refermez la porte avant.
9. Si le message d'erreur persiste, éteignez l'imprimante, puis rallumez-la.

## Problèmes d'impression

Résolvez les problèmes d'impression courants.

- Utilisez [HP Print and Scan Doctor](#) pour diagnostiquer et résoudre automatiquement les problèmes.

 **REMARQUE :** Cet outil est destiné au système d'exploitation Windows et n'est pas disponible dans toutes les langues.

- Pour éviter des problèmes de qualité d'impression, veillez à toujours mettre hors tension l'imprimante à l'aide du bouton d'alimentation et patientez jusqu'à ce que le voyant du bouton s'éteigne avant de débrancher la prise ou de mettre une multiprise hors tension. Ceci permet à l'imprimante de déplacer les têtes d'impression en position fermée afin d'éviter qu'elles ne sèchent.

Pour améliorer la qualité d'impression, reportez-vous à la section [Résolution des problèmes de qualité d'impression](#).

## Résolution des problèmes d'impression (Windows)

Assurez-vous que l'imprimante est sous tension et que du papier est chargé dans le bac d'alimentation. S'il n'est toujours pas possible d'effectuer l'impression, essayez les solutions suivantes dans l'ordre indiqué :

1. Vérifiez les messages d'erreur à partir du logiciel de l'imprimante et corrigez ces erreurs en suivant les instructions à l'écran.
2. Si un câble USB est connecté, débranchez-le et rebranchez-le.  
  
Si votre ordinateur est connecté à l'imprimante via une connexion sans fil, vérifiez le bon fonctionnement de la connexion.
3. Vérifiez que l'imprimante n'est pas en pause ou hors ligne.
  - a. En fonction de votre système d'exploitation, exécutez l'une des opérations suivantes :
    - **Windows 10 :** dans le menu **Démarrer** de Windows, sélectionnez **Système Windows** dans la liste des applications, puis sélectionnez **Panneau de commande**, ensuite cliquez sur **Afficher les périphériques et les imprimantes**, sous le menu **Matériel et son**.

- **Windows 7** : Dans le menu **Démarrer** de Windows, cliquez sur **Périphériques et imprimantes**.
  - b. Double-cliquez sur l'icône de votre imprimante ou cliquez avec le bouton droit de la souris sur l'icône de votre imprimante et sélectionnez **Visualiser le contenu de l'impression en cours** pour ouvrir la file d'attente de l'imprimante.
  - c. Dans le menu **Imprimante**, assurez-vous que les options **Suspendre l'impression** et **Utiliser l'imprimante hors connexion** ne sont pas sélectionnées.
  - d. Si vous avez effectué des modifications, lancez une nouvelle impression.
- 4. Vérifiez que l'imprimante est sélectionnée comme imprimante par défaut.
  - a. En fonction de votre système d'exploitation, exécutez l'une des opérations suivantes :
    - **Windows 10** : dans le menu **Démarrer** de Windows, sélectionnez **Système Windows** dans la liste des applications, puis sélectionnez **Panneau de commande**, ensuite cliquez sur **Afficher les périphériques et les imprimantes**, sous le menu **Matériel et son**.
    - **Windows 7** : Dans le menu **Démarrer** de Windows, cliquez sur **Périphériques et imprimantes**.
  - b. Assurez-vous que l'imprimante correcte est définie comme imprimante par défaut  
L'imprimante par défaut est désignée par une coche cerclée de noir ou de vert.
  - c. Si l'imprimante par défaut n'est pas l'imprimante appropriée, cliquez avec le bouton droit sur l'imprimante correcte et sélectionnez **Définir comme imprimante par défaut**.
  - d. Essayez à nouveau d'utiliser l'imprimante.
- 5. Redémarrez le spouleur d'impression.
  - a. En fonction de votre système d'exploitation, exécutez l'une des opérations suivantes :
    - **Windows 10** : À partir du menu **Démarrer** de Windows, cliquez sur **Système Windows**, puis sur **Panneau de configuration**.
    - **Windows 7** : Dans le menu **Démarrer** de Windows, cliquez sur **Panneau de configuration**.
  - b. Cliquez sur **Système et sécurité**, puis cliquez sur **Outils d'administration**.
  - c. Double-cliquez sur **Services**.
  - d. Cliquez avec le bouton droit sur **Spouleur d'impression**, puis cliquez sur **Propriétés**.
  - e. Sur l'onglet **Général**, assurez-vous que l'option **Automatique** est sélectionnée dans la liste déroulante **Type de démarrage**.
  - f. Sous **Statut du service**, vérifiez le statut..
    - Si le service ne fonctionne pas, cliquez sur **Démarrer**.
    - Si le service fonctionne, cliquez sur **Arrêter**, puis sur **Démarrer** pour redémarrer le service.  
Cliquez ensuite sur **OK**.
- 6. Redémarrez l'ordinateur.
- 7. Videz la file d'attente d'impression.

- a. En fonction de votre système d'exploitation, exécutez l'une des opérations suivantes :
  - **Windows 10** : À partir du menu **Démarrer** de Windows, cliquez sur **Système Windows**, puis sur **Panneau de configuration**. Sous **Matériel et audio**, cliquez sur **Afficher les périphériques et imprimantes**.
  - **Windows 7** : Dans le menu **Démarrer** de Windows, cliquez sur **Périphériques et imprimantes**.
- b. Faites un clic droit sur l'imprimante, et cochez l'option pour voir quel périphérique est en cours d'impression.
- c. Dans le menu **Imprimante**, cliquez sur **Annuler tous les documents** ou **Purger le document à imprimer**, puis sur **Oui** pour confirmer.
- d. S'il y a encore des documents dans la file d'attente, redémarrez l'ordinateur et essayez à nouveau d'imprimer.
- e. Vérifiez à nouveau la file d'attente d'impression pour vous assurer qu'elle est vide et essayez à nouveau d'effectuer l'impression.

## Résolution des problèmes d'impression (macOS) (modèles Wi-Fi)

1. Vérifiez si des messages d'erreurs s'affichent et, le cas échéant, résolvez-les.
2. Débranchez le câble USB, puis rebranchez-le.
3. Vérifiez que le produit n'est pas en pause ou hors ligne.
  - a. Dans **Préférences système**, cliquez sur **Imprimantes et scanners**.
  - b. Cliquez sur le bouton **Ouvrir la file d'attente d'impression**.
  - c. Cliquez sur un travail d'impression pour le sélectionner.

Utilisez les boutons suivants de gestion du travail d'impression :

- **Supprimer** : Annule le travail d'impression sélectionné.
  - **Suspendre** : Met en attente le travail d'impression sélectionné.
  - **Reprendre** : Reprend le travail d'impression suspendu.
  - **Mettre l'imprimante en pause** : Met en pause tous les travaux d'impression contenus dans la file d'attente.
- d. Si vous avez effectué des modifications, lancez une nouvelle impression.
4. Redémarrez l'ordinateur.

## Résolution des problèmes de qualité d'impression

Vous pouvez utiliser l'application HP Smart pour améliorer la qualité d'impression. Pour plus d'informations sur cette application, reportez-vous à la section [Utilisez l'application HP Smart](#).

Vous pouvez également imprimer une page de diagnostic pour déterminer si un nettoyage ou un alignement des têtes d'impression est recommandé pour améliorer la qualité d'impression. Consultez la section [Impression des rapports à partir du panneau de commande de l'imprimante](#).

## Impression d'une page de diagnostic de qualité d'impression (Windows)

1. Chargez du papier blanc ordinaire vierge au format Lettre ou A4 dans le bac d'alimentation.
2. Dans le logiciel de l'imprimante HP (disponible à partir du menu **Démarrer**), cliquez sur **Imprimer et numériser** en haut de la fenêtre.
3. Dans la section **Imprimer**, cliquez sur **Maintenance de votre imprimante** pour accéder à la Boîte à outils.
4. Dans la Boîte à outils, cliquez sur l'onglet **Services du périphérique**, puis sur l'option d'impression de la page.

## Comprendre la page de diagnostic de la qualité d'impression

1. Vérifiez les cases de couleur noir, cyan, magenta et jaune, ainsi que les autres informations fournies par la page de diagnostic.

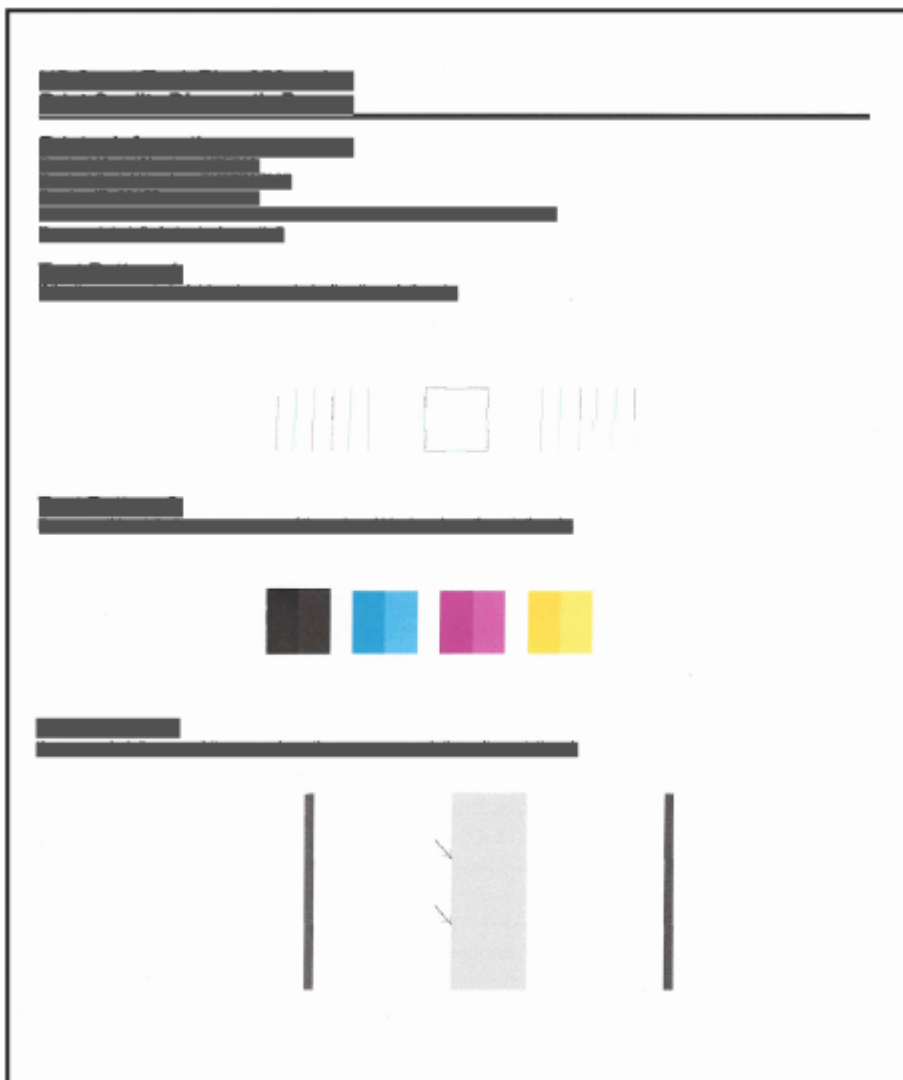

2. Si la page de diagnostics présente des stries ou des portions manquantes dans les cases de couleur ou dans la case noire, nettoyez automatiquement les têtes d'impression.

Consultez la section [Aligner et nettoyer les têtes d'impression](#).

3. Si des lignes droites apparaissent irrégulières sur les impressions ou si la page de diagnostic indique d'aligner les têtes d'impression, alignez automatiquement les têtes d'impression.
4. Si les problèmes de qualité d'impression persistent après le nettoyage et l'alignement des têtes d'impression, contactez HP.

## Aligner et nettoyer les têtes d'impression

L'imprimante dispose d'une fonction permettant d'aligner ou de nettoyer automatiquement les têtes d'impression.

Vous pouvez également consulter la page de diagnostic de la qualité d'impression pour déterminer si un alignement ou un nettoyage est recommandé. Consultez la section [Comprendre la page de diagnostic de la qualité d'impression](#).

- **Aligner les têtes d'impression** : L'alignement des têtes d'impression peut améliorer la qualité d'impression. Si vous constatez des couleurs mal alignées ou des lignes sur votre document imprimé ou sur la page de diagnostic de la qualité d'impression, vous devez procéder à un alignement.
- **Nettoyer les têtes d'impression** : Si vos documents imprimés présentent des stries ou comportent des couleurs erronées ou manquantes, il est peut-être nécessaire de nettoyer les têtes d'impression.

---

### REMARQUE :

- Le processus de nettoyage procède à l'impression d'une page pour essayer de nettoyer les têtes d'impression.
  - Ne nettoyez les têtes d'impression que lorsque cela est nécessaire. Tout nettoyage inutile des têtes d'impression gaspille de l'encre et réduit leur durée de vie.
  - Si les problèmes de qualité d'impression persistent après le nettoyage et l'alignement des têtes d'impression, contactez HP.
- 

## Le serveur Embedded Web Server (EWS) (modèles Wi-Fi)

1. Ouvrez le serveur EWS. Consultez la section [Accès et utilisation du serveur EWS](#).
2. Cliquez sur l'onglet **Outils**.
3. Dans le menu de gauche, cliquez sur **Utilitaires** et sélectionnez **Boîte à outils de qualité d'impression**.
4. Cliquez sur le bouton à côté de l'option pour aligner ou nettoyer les têtes d'impression.

## Logiciel de l'imprimante HP (Windows)

1. Chargez du papier blanc ordinaire vierge au format Lettre ou A4 dans le bac d'alimentation.
2. Dans le logiciel de l'imprimante HP (disponible à partir du menu **Démarrer**), cliquez sur **Imprimer et numériser** en haut de la fenêtre.
3. Dans la section **Imprimer**, cliquez sur **Maintenance de votre imprimante** pour accéder à la Boîte à outils.
4. Dans la Boîte à outils, cliquez sur l'onglet **Services du périphérique**, cliquez sur l'option souhaitée puis suivez les instructions à l'écran.

## Nettoyage de l'imprimante à partir du logiciel de l'imprimante (Windows)

Vous pouvez exécuter une routine de nettoyage à partir du logiciel de l'imprimante pour éviter un effet d'encrassement au dos des pages imprimées.

1. Chargez du papier blanc ordinaire vierge au format Lettre ou A4 dans le bac d'alimentation.
2. Dans le logiciel de l'imprimante HP (disponible à partir du menu **Démarrer**), cliquez sur **Imprimer et numériser** en haut de la fenêtre.
3. Dans la section **Imprimer**, cliquez sur **Maintenance de votre imprimante** pour accéder à la Boîte à outils.
4. Dans la Boîte à outils, cliquez sur l'onglet **Services du périphérique**, cliquez sur l'option souhaitée puis suivez les instructions à l'écran.

## Conseils relatifs à l'utilisation de l'encre et des têtes d'impression

### Conseils relatifs aux têtes d'impression

- Utilisez des têtes d'impression HP authentiques.
- Manipulez les têtes d'impression avec soin. Ne laissez pas tomber les têtes d'impression et évitez de poser les contacts électriques ou les buses d'impression sur n'importe quelle surface.
- Pour éviter que les têtes d'impression ne sèchent, éteignez toujours l'imprimante à l'aide du bouton d'Alimentation, et attendez que le voyant du bouton d'Alimentation s'éteigne.
- N'ouvrez pas et ne retirez pas l'adhésif des têtes d'impression avant d'être prêt à les installer, car cela peut entraîner des problèmes de qualité d'impression. Le fait de laisser l'adhésif sur les têtes d'impression réduit l'évaporation de l'encre.
- Installez correctement les têtes d'impression d'encre noire et couleur. Consultez la section [Vérification de l'installation des têtes d'impression](#).
- Après avoir configuré l'imprimante, n'ouvrez pas le loquet de la tête d'impression à moins d'y être invité.
- Vous pouvez aligner les têtes d'impression pour améliorer la qualité d'impression. Reportez-vous à la section [Résolution des problèmes de qualité d'impression](#) pour plus d'informations.
- Si vous retirez une tête d'impression de l'imprimante, pour quelque raison que ce soit, essayez de la remettre en place dès que possible. Si elle n'est pas protégée à l'extérieur de l'imprimante, la tête d'impression peut commencer à se dessécher.

### Conseils d'impression

- Assurez-vous que les réservoirs d'encre ne présentent pas un niveau d'encre bas avant d'imprimer. Consultez la section [Vérification des niveaux d'encre](#).
- Remplissez les réservoirs d'encre lorsque leur niveau d'encre est bas. L'impression avec un niveau d'encre bas peut occasionner des dommages à votre imprimante.
- N'inclinez pas l'imprimante.



**REMARQUE :** Les têtes d'impression et l'encre HP authentiques ont été conçues et testées avec les imprimantes et papiers HP pour vous aider à obtenir facilement des résultats remarquables, jour après jour.

HP ne peut garantir la qualité ni la fiabilité des consommables de marque autre que HP. Les services ou réparations du produit requis suite à l'utilisation d'une encre de marque autre que HP ne sont pas couverts par la garantie.

## Problèmes de copie et de numérisation

Résolvez les problèmes de copie et de numérisation.

- Consultez la section [Astuces pour réussir votre numérisation et votre copie](#).
- Utilisez [HP Print and Scan Doctor](#) pour diagnostiquer et résoudre automatiquement les problèmes.

---

 **REMARQUE :** Cet outil est destiné au système d'exploitation Windows et n'est pas disponible dans toutes les langues.

---

- Si un ou plusieurs boutons Copie ne s'allument pas ou ne semblent pas fonctionner, essayez l'une des procédures suivantes. Si le problème persiste, contactez HP.
  - Levez et refermez le capot du scanner.
  - Nettoyez le capteur du capot du scanner. Il pourrait être recouvert de poussière ou de débris. Consultez la section [Nettoyage du capteur du capot du scanner](#).

## Problèmes de connexion et de réseau (modèles Wi-Fi)

Résolvez les problèmes de connexion et de réseau.

### Résoudre les problèmes de connexion réseau

Choisissez l'une des options de dépannage suivantes :

- Restaurez les paramètres réseau et reconnectez l'imprimante. Consultez la section [Restauration de la configuration d'usine et des paramètres par défaut](#).
- Imprimez et vérifiez le rapport de test du réseau sans fil et la page de configuration du réseau pour vous aider à diagnostiquer les problèmes de connexion réseau. Consultez la section [Impression des rapports à partir du panneau de commande de l'imprimante](#).
- Assurez-vous que les pare-feu et les logiciels de sécurité (y compris les programmes antivirus et anti-espion) n'affectent pas la connexion de l'imprimante à votre réseau.

Pour plus d'informations, visitez le site [www.hpSMART.com/wireless-printing](http://www.hpSMART.com/wireless-printing).

- Utilisez [HP Print and Scan Doctor](#) (Windows uniquement) pour diagnostiquer et résoudre automatiquement les problèmes de connexion réseau.

Vous pouvez également utiliser cet outil pour rechercher les paramètres réseau tels que le nom du réseau (SSID) et le mot de passe (clé réseau).

### Résoudre les problèmes de connexion Wi-Fi Direct

1. Consultez la section [Imprimer sans connexion sur le même réseau Wi-Fi \(Wi-Fi Direct\)](#).
2. Assurez-vous que l'icône Wi-Fi Direct sur le panneau de commande de l'imprimante est allumée.
3. Depuis votre ordinateur sans fil ou votre périphérique mobile, activez la connexion sans fil (Wi-Fi), puis recherchez et connectez-vous au nom Wi-Fi Direct de votre imprimante.
4. À l'invite, saisissez le mot de passe Wi-Fi Direct.

5. Si vous utilisez un périphérique mobile, veillez à ce qu'une application d'impression compatible soit bien installée. Pour plus d'informations sur l'impression mobile, consultez [www.hp.com/go/mobileprinting](http://www.hp.com/go/mobileprinting).







## Restauration de la configuration d'usine et des paramètres par défaut

Apprenez à restaurer les paramètres d'usine de l'imprimante et les paramètres réseau.



- Si vous avez modifié les paramètres de l'imprimante ou du réseau, vous pouvez restaurer les paramètres d'usine de l'imprimante ou les paramètres réseau.
- Si vous restaurez les paramètres réseau de l'imprimante, vous devez reconnecter l'imprimante au réseau à l'aide de l'application HP Smart. Consultez la section [Connexion de l'imprimante à un réseau Wi-Fi avec l'application HP Smart \(modèles Wi-Fi\)](#).
- Si vous devez redémarrer le mode de configuration du Wi-Fi, restaurez les paramètres réseau de l'imprimante.
- Vous pouvez également résoudre les problèmes de connexion réseau en restaurant les paramètres réseau de l'imprimante.

## Restauration des paramètres d'usine par défaut de l'imprimante à partir du panneau de commande

La restauration de l'imprimante aux valeurs d'usine par défaut permet de rétablir les valeurs d'usine par défaut de tous les paramètres de l'imprimante et du réseau.

1. Appuyez sur le bouton Marche/Arrêt  et attendez que l'imprimante soit complètement éteinte.
2. Appuyez simultanément sur le bouton Reprendre  et le bouton Copie monochrome .
3. Maintenez les deux boutons appuyés, puis appuyez sur le bouton Marche/Arrêt  pour allumer l'imprimante.
4. Maintenez les boutons Reprendre  et Copie monochrome  appuyés pendant 5 secondes, puis relâchez-les.

## Restauration des paramètres réseaux de l'imprimante à partir du panneau de commande (modèles Wi-Fi)

1. Appuyez sur le bouton Informations  et maintenez-le enfoncé pendant 5 secondes jusqu'à ce que les boutons du panneau de commande s'allument.
2. Appuyez sur le bouton Wi-Fi  et le bouton Annuler  en même temps pendant 5 secondes jusqu'à ce que le voyant Wi-Fi clignote en bleu.

La restauration des paramètres réseaux de l'imprimante met l'imprimante en mode de configuration Wi-Fi. En mode de configuration Wi-Fi, le voyant Wi-Fi clignote en bleu, les barres de signal Wi-Fi fluctuent et l'icône d'alerte Wi-Fi est éteinte. Consultez la section [État, voyant et icônes du Wi-Fi \(modèles Wi-Fi\)](#).

## Restauration des paramètres d'usine par défaut ou des paramètres réseaux de l'imprimante à partir du serveur EWS (modèles Wi-Fi)

1. Ouvrez le serveur EWS. Consultez la section [Accès et utilisation du serveur EWS](#).
2. Cliquez sur l'onglet **Paramètres**.
3. Cliquez sur **Restaurer les paramètres par défaut**, et cochez l'option pour restaurer les paramètres d'usine par défaut ou les paramètres réseau.
4. Cliquez sur le bouton sur la page sélectionnée pour continuer.

## Problèmes liés aux services Web (modèles Wi-Fi)

Si vous rencontrez des problèmes lors de l'utilisation des services Web, vérifiez les points suivants :

- Assurez-vous que l'imprimante est connectée à Internet par le biais d'une connexion réseau prise en charge.
- Assurez-vous que les dernières mises à jour du produit ont été installées sur l'imprimante.
- Assurez-vous que les services Web sont activés sur l'imprimante. Consultez la section [Utilisation des services Web \(modèles Wi-Fi\)](#).
- Assurez-vous que le concentrateur réseau, le commutateur ou le routeur est sous tension et fonctionne correctement.
- Si vous connectez l'imprimante au moyen d'une connexion sans fil, assurez-vous que le réseau Wi-Fi fonctionne correctement. Pour plus d'informations, consultez la section [Problèmes de connexion et de réseau \(modèles Wi-Fi\)](#).
- Si votre réseau utilise des paramètres de proxy pour se connecter à Internet, assurez-vous que les paramètres de proxy que vous entrez sont corrects :
  - Vérifiez les paramètres définis dans le navigateur Web que vous utilisez (tel que Internet Explorer, Firefox ou Safari).
  - Vérifiez ceci auprès de l'administrateur informatique ou de la personne qui a configuré votre pare-feu.

Si les paramètres de proxy utilisés par votre pare-feu ont été modifiés, vous devez mettre à jour ces paramètres via le panneau de commande de l'imprimante ou l'Embedded Web Server (EWS). Si la mise à jour de ces paramètres n'est pas effectuée, vous ne pourrez pas utiliser les services Web.

Pour plus d'informations, consultez la section [Utilisation des services Web \(modèles Wi-Fi\)](#).

## Problèmes liés à l'imprimante

Résolvez les problèmes matériels de l'imprimante.

### Fermez tous les capots et portes

- Assurez-vous que les bouchons des réservoirs, le capot de la tête d'impression et la porte avant sont correctement fermés.

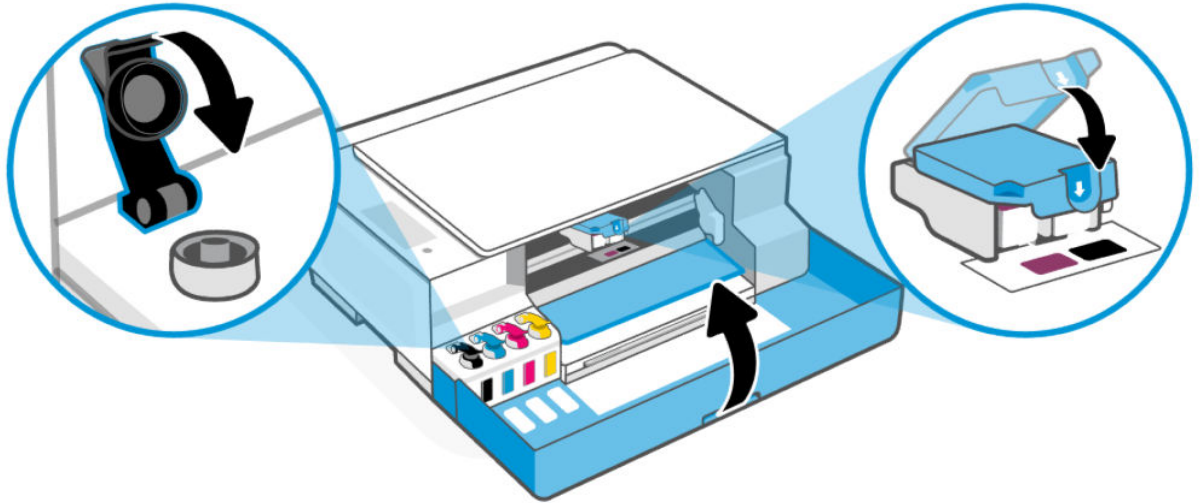

### L'imprimante s'est arrêtée brusquement

- Vérifiez l'alimentation et les connexions d'alimentation.
- Assurez-vous que le cordon d'alimentation de l'imprimante est correctement branché à une prise électrique en état de marche.

 **REMARQUE :** Quand la fonction Arrêt auto est activée, l'imprimante s'éteint automatiquement après une période d'inactivité afin d'économiser de l'énergie. Pour plus d'informations, consultez la section [Arrêt auto](#).

### Résoudre une panne de l'imprimante.



- Éteignez l'imprimante, puis rallumez-la. Si cette opération ne résout pas le problème, [contactez HP](#).

## Entretien de l'imprimante

Nettoyez les différentes pièces de l'imprimante.

### Nettoyage de la vitre du scanner

La présence de poussière ou de saletés sur la vitre du scanner, le fond blanc du capot du scanner, ou le cadre du scanner peut diminuer les performances, altérer la qualité des numérisations et compromettre la précision des fonctions spéciales, telles que l'ajustement des copies à un certain format de page.

 **AVERTISSEMENT !** Avant de nettoyer l'imprimante, mettez celle-ci hors tension en appuyant sur le bouton d'alimentation  et en débranchant le cordon d'alimentation de la prise électrique.

1. Soulevez le capot du scanner.

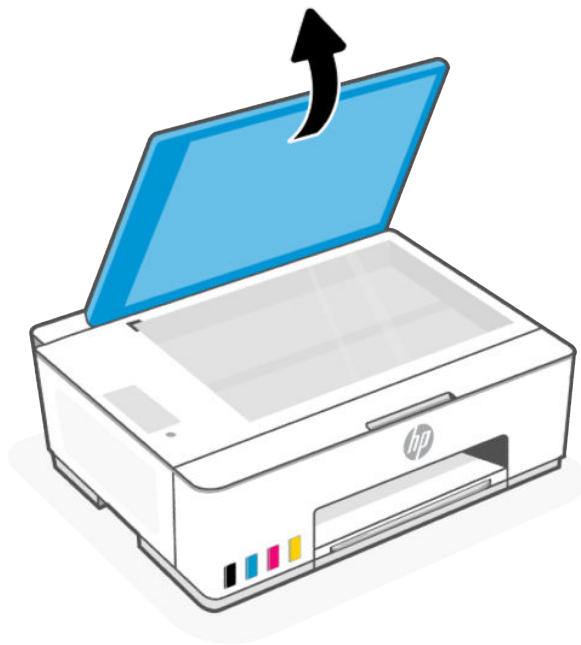

2. Nettoyez la vitre du scanner et le fond blanc du capot à l'aide d'un chiffon sec, doux et non pelucheux. Vaporisez le chiffon avec un nettoyant pour vitres doux et nettoyez **uniquement** la vitre.



---

**⚠ ATTENTION :**

- N'utilisez pas d'élément humide pour nettoyer le fond blanc du capot du scanner afin d'éviter d'endommager la couche de protection.

- Pour nettoyer la vitre du scanner, utilisez uniquement du nettoyeur pour vitres. Évitez les substances abrasives, l'acétone, le benzène ou le tétrachlorure de carbone : tous ces produits risqueraient d'endommager la vitre de numérisation. Évitez l'alcool isopropylique, car il peut laisser des traces sur la vitre du scanner.
  - Ne vaporisez pas le produit nettoyant directement sur la vitre du scanner. Si vous utilisez trop de produit nettoyant, celui-ci risque de s'infiltrer sous la vitre du scanner et d'endommager le scanner.
- 

3. Abaissez le capot du scanner et mettez l'imprimante sous tension.

## Nettoyage du capteur du capot du scanner

Si vous rencontrez des problèmes de copie ou de numérisation, vous devez peut-être nettoyer le capteur du capot du scanner.

1. Ouvrez le capot du scanner.

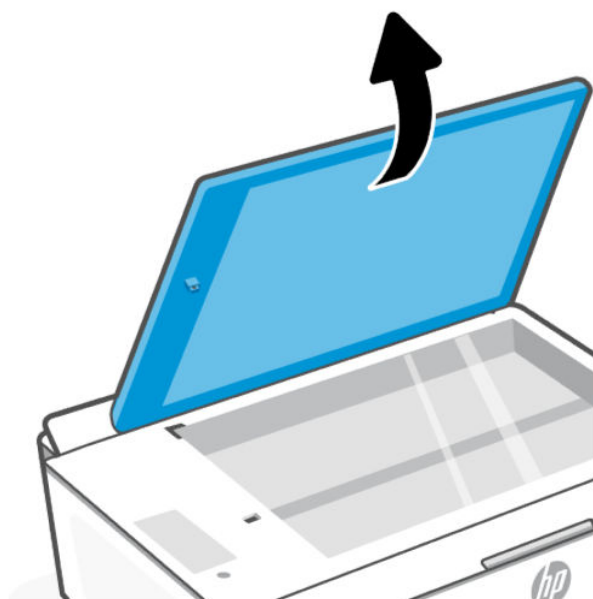

2. Nettoyez les zones ci-dessous avec un chiffon doux, sec et non pelucheux.
  - La vitre dans la fente.
  - L'embout du capot du scanner.

Veillez à ne pas retirer ou casser la pièce blanche du capot.

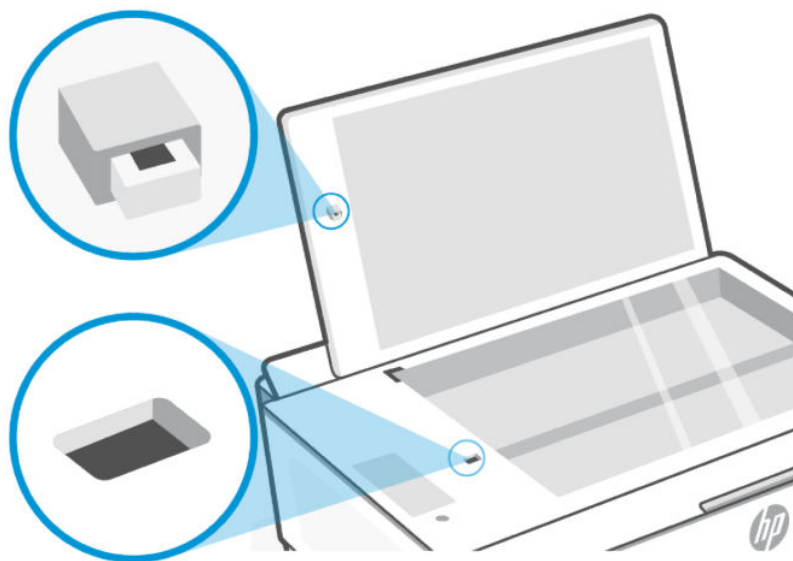

## Nettoyage de l'extérieur

**⚠ AVERTISSEMENT !** Avant de nettoyer l'imprimante, mettez celle-ci hors tension en appuyant sur le bouton d'alimentation  et en débranchant le cordon d'alimentation de la prise électrique.

À l'aide d'un chiffon doux et non pelucheux légèrement humecté, essuyez la poussière, les traces de maculage et les taches présentes sur le boîtier. Évitez tout écoulement de fluides à l'intérieur de l'imprimante, ainsi que sur le panneau de commande de l'imprimante.

## Assistance HP

L'assistance en ligne HP propose tout un ensemble d'options pour vous aider avec votre imprimante. Pour obtenir les dernières mises à jour produits et les informations de l'assistance technique, visitez le site Web d'assistance HP à l'adresse [hp.com/support](http://hp.com/support).

**📝 REMARQUE :** Vous pouvez également utiliser l'application HP Smart pour vérifier les erreurs de l'imprimante et obtenir une assistance de dépannage. Pour plus d'informations sur cette application, reportez-vous à la section [Utilisez l'application HP Smart](#).

## Contacter HP

Si vous avez besoin de l'aide d'un représentant de l'assistance technique HP pour résoudre un problème, [contactez HP](#). Les options de contact suivantes sont disponibles gratuitement pour les clients avec garantie (l'assistance technique guidée par des agents HP pour les clients sans garantie est payante) :

- Chattez avec l'agent virtuel HP en ligne.
- Appelez un agent d'assistance HP.

Lorsque vous contactez l'assistance technique HP, préparez-vous à indiquer les informations suivantes :

- Nom du produit (situé sur l'imprimante)
- Référence du produit et numéro de série (notés sur une étiquette de l'imprimante)

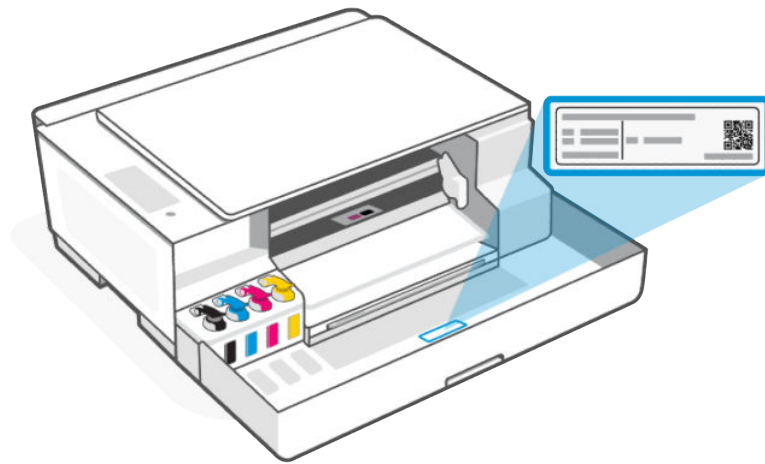

## Enregistrer mon imprimante

En consacrant seulement quelques minutes à l'enregistrement de votre produit, vous bénéficierez d'un service plus rapide et d'une assistance plus efficace, et recevrez des alertes de maintenance pour votre produit.

Si vous n'avez pas enregistré votre imprimante lors de l'installation du logiciel, vous pouvez procéder maintenant à son enregistrement sur le site [register.hp.com](https://register.hp.com).

## Options de garantie supplémentaires

Des plans d'extension de garantie de l'imprimante sont disponibles moyennant un supplément financier.

Rendez-vous sur le [site Web d'assistance HP](https://www.hp.com/go/webassist), sélectionnez votre pays/région et langue, puis examinez les options de garantie prolongée disponibles pour votre imprimante.

---

## 9 HP EcoSolutions (HP et l'environnement)

Pour obtenir plus d'informations sur les normes environnementales suivies par HP pendant le processus de fabrication, consultez la section [Programme de gestion des produits en fonction de l'environnement](#). Pour plus d'informations sur les initiatives prises par HP en faveur de l'environnement, rendez-vous sur le site [HP EcoSolutions](#).

### Gestion de l'alimentation

Apprenez à économiser l'énergie utilisée par votre imprimante.

#### Arrêt auto

Cette fonction arrête l'imprimante après une période d'inactivité afin d'économiser de l'énergie. La fonction d'arrêt auto éteint complètement l'imprimante et vous devez utiliser le bouton d'alimentation pour la rallumer.

Si votre imprimante est compatible avec cette fonction d'économie d'énergie, l'arrêt auto est automatiquement activé ou désactivé selon les fonctionnalités de l'imprimante et les options de connexion. Même lorsque l'Arrêt automatique est désactivé, l'imprimante passe en mode Veille après 5 minutes d'inactivité pour vous aider à réduire la consommation d'énergie.

- L'Arrêt auto est activé lorsque l'imprimante est sous tension, si l'imprimante ne possède pas les fonctionnalités réseau, fax ou Wi-Fi Direct, ou n'utilise pas ces fonctionnalités.
- L'Arrêt auto est désactivé lorsque la fonctionnalité sans fil ou Wi-Fi Direct de l'imprimante est activée ou lorsqu'une imprimante avec la fonctionnalité télécopie, USB ou connexion réseau Ethernet établit une connexion correspondante.

#### Mode Économie d'énergie ou Mode Veille

- Ce mode permet d'économiser de l'énergie.
- Après avoir configuré l'imprimante pour la première fois, elle passe en mode Veille après 5 minutes d'inactivité.
- Vous pouvez modifier l'heure à laquelle l'imprimante se met en veille après une période d'inactivité.
- Le voyant du bouton Alimentation est estompé et l'écran du panneau de commande de l'imprimante est arrêté en mode Veille.
- Pour sortir l'imprimante du mode veille, appuyez sur n'importe quel bouton du panneau de commande de l'imprimante.

#### Modification de l'heure du mode Veille depuis le serveur EWS (modèles Wi-Fi)

1. Ouvrez le serveur EWS. Consultez la section [Accès et utilisation du serveur EWS](#).
2. Cliquez sur l'onglet **Paramètres**.
3. Dans le menu de gauche, cliquez sur **Gestion de l'alimentation**.
4. Cliquez sur **Mode d'économie d'énergie**.

5. Sélectionnez l'heure souhaitée, puis cliquez sur **Appliquer**.

## Mode silencieux

Le mode silencieux ralentit l'impression pour réduire le bruit global sans affecter la qualité d'impression. Ce mode est uniquement disponible lorsque vous imprimez sur du papier ordinaire avec une qualité d'impression normale.

- Pour réduire le bruit de l'impression, activez le mode silencieux. Pour imprimer à vitesse normale, désactivez ce mode.
- Ce mode est désactivé par défaut.
- Pour modifier les paramètres à l'aide de l'application HP Smart, ouvrez HP Smart sur votre périphérique, sélectionnez votre imprimante, puis cliquez sur **Paramètres de l'imprimante**.

## Modification des paramètres du mode silencieux via le serveur EWS (modèles Wi-Fi)

1. Ouvrez le serveur EWS. Consultez la section [Accès et utilisation du serveur EWS](#).
2. Cliquez sur l'onglet **Paramètres**.
3. Dans le menu de gauche, cliquez sur **Préférences**.
4. Cliquez sur **Mode silencieux** et apportez les modifications nécessaires.
5. Cliquez sur **Appliquer**.

---

# A Informations techniques

Les informations contenues dans ce document peuvent faire l'objet de modifications sans préavis. Certaines déclarations peuvent ne pas s'appliquer à votre imprimante ou à tous les pays/régions.

## Caractéristiques techniques

Pour plus d'informations sur les spécifications du produit (comme les données acoustiques, les résolutions d'impression ou la configuration système requise), rendez-vous sur [hp.com/support](http://hp.com/support).

### Caractéristiques d'environnement

- Plage de températures de fonctionnement recommandée : 15 °C à 30 °C (59 °F à 86 °F).
- Plage de taux d'humidité en fonctionnement et recommandée : 20 % à 80 % d'humidité relative (HR), sans condensation.
- Plage de températures de fonctionnement : 5 °C à 40 °C (41 °F à 104 °F).
- Plage de températures hors fonctionnement (stockage) : -40 °C à 60 °C (-40 °F à 140 °F).
- En présence de champs électromagnétiques élevés, la sortie de l'imprimante peut être légèrement déformée.
- HP recommande d'utiliser un câble USB de 3 m au maximum afin de réduire les interférences provoquées par les champs électromagnétiques élevés qui peuvent se produire.

### Capacité du bac d'alimentation

- Feuilles de papier ordinaire (75 grammes par mètre carré [20 lb]) : jusqu'à 100
- Enveloppes : Jusqu'à 10
- Fiches Bristol : jusqu'à 30
- Feuilles de papier photo : jusqu'à 30

### Capacité du bac de sortie

- Feuilles de papier ordinaire (75 grammes par mètre carré [20 lb]) : jusqu'à 30
- Enveloppes : Jusqu'à 10
- Fiches Bristol : jusqu'à 30
- Feuilles de papier photo : jusqu'à 30

### Type et format du papier

- Pour obtenir la liste complète des supports pris en charge, reportez-vous au logiciel de l'imprimante. Pour les imprimantes réseau, vous pouvez également vérifier le serveur Embedded Web Server (EWS). Pour ouvrir le serveur EWS, reportez-vous à la section [Accès et utilisation du serveur EWS](#).

### Grammage du papier

- Papier ordinaire : 60 à 90 grammes par mètre carré (16 à 24 lb).
- Enveloppes : 75 à 90 grammes par mètre carré (20 à 24 lb).
- Cartes : Jusqu'à 200 grammes par mètre carré (110 lb maximum).
- Papier photo : Jusqu'à 300 grammes par mètre carré (80 lb).

### Spécifications relatives à l'impression

- La vitesse d'impression varie en fonction de la complexité du document.
- Méthode : impression à jet d'encre thermique contrôlé.
- Langage : PCL3 GUI

### Spécifications relatives à la copie

- Résolution : jusqu'à 600 ppp
- Traitement numérique de l'image
- La vitesse de copie varie en fonction de la complexité du document et du modèle.

### Spécifications relatives à la numérisation

- Résolution : jusqu'à 1 200 x 1 200 ppp (optique)  
Pour plus d'informations sur la résolution ppp, reportez-vous au logiciel de numérisation.
- Couleur : couleur 24 bits, échelle de gris 8 bits (256 niveaux de gris).
- Dimensions maximales pour la numérisation à partir de la vitre : 21,6 x 29,7 cm

### Spécifications de l'alimentation

- Tension d'entrée : 100-240 V c.a. (+/- 10 %) ou 200-240 V c.a. (+/- 10 %)
- Fréquence d'entrée : 50-60 Hz. (+/- 3 %)

## Informations sur les réglementations

L'imprimante respecte les exigences définies par les organismes de réglementation de votre pays/région vers lequel le produit est expédié.

## Numéro de modèle réglementaire

À des fins d'identification, et ainsi que l'impose la réglementation, un numéro de modèle réglementaire a été attribué à votre produit. Ne confondez pas le numéro de modèle réglementaire avec le nom commercial ou les références du produit.

## Déclaration FCC

La Commission fédérale américaine des communications (à l'alinéa 47 CFR 15.105) a spécifié que l'avis suivant doit être porté à l'attention des utilisateurs de ce produit.

Ce matériel a été testé et jugé conforme aux limites imposées aux appareils numériques de classe B, conformément à l'alinéa 15 de la réglementation FCC. Ces limites sont destinées à assurer une protection suffisante contre les interférences produites dans une installation résidentielle. Cet appareil produit, utilise et peut émettre des fréquences radio et, s'il n'est pas installé et utilisé conformément aux instructions, provoquer des interférences gênantes pour les communications radio. Cependant, tout risque d'interférence ne peut être totalement exclu. Si ce matériel génère effectivement des interférences nuisibles lors de la réception d'émissions radio ou télévisées (il suffit pour le vérifier d'allumer, puis d'éteindre l'appareil), l'utilisateur devra tenter de les éliminer en prenant une ou plusieurs des mesures suivantes :

- réorienter ou déplacer l'antenne de réception ;
- accroître la distance entre le matériel et le récepteur ;
- connecter l'équipement à une prise électrique sur un circuit différent de celui auquel le récepteur est connecté ;
- consulter le revendeur ou un technicien radio/télévision expérimenté pour obtenir de l'aide.

---

 **REMARQUE :** Si le produit dispose d'un port Ethernet / LAN métallique, il est nécessaire d'utiliser un câble d'interface blindé pour respecter les limites de Classe B de l'alinéa 15 de la réglementation FCC.

---

Modifications (alinéa 15.21)

Tout changement ou modification apporté(e) à cet appareil n'ayant pas été expressément approuvé(e) par HP peut annuler l'autorisation de l'utilisateur à utiliser l'appareil.

Pour plus d'informations, contactez : Manager of Corporate Product Regulations, HP Inc., 1501 Page Mill Road, Palo Alto, CA 94304, États-Unis.

Ce matériel est conforme à l'alinéa 15 de la réglementation FCC. Son fonctionnement dépend des deux conditions suivantes : (1) ce matériel ne doit pas causer d'interférences nuisibles et (2) doit accepter toutes interférences reçues, y compris des interférences pouvant provoquer un fonctionnement indésirable de l'appareil.

## Instructions relatives au cordon d'alimentation

Vérifiez que votre source d'alimentation est adaptée à la tension nominale du produit. La tension nominale est indiquée sur le produit. Le produit utilise 100-240 volts c.a. (+/- 10 %) ou 200-240 volts c.a. et 50/60 Hz (+/- 3 Hz).

---

 **ATTENTION :** Afin d'éviter d'endommager le produit, utilisez uniquement le cordon d'alimentation fourni.

---

## Déclaration de conformité VCCI (Classe B) destinée aux utilisateurs situés au Japon

この装置は、クラスB機器です。この装置は、住宅環境で使用することを目的としていますが、この装置がラジオやテレビジョン受信機に近接して使用されると、受信障害を引き起こすことがあります。  
取扱説明書に従って正しい取り扱いをして下さい。 VCCI - B

## Avis aux utilisateurs situés au Japon concernant le cordon d'alimentation

製品には、同梱された電源コードをお使い下さい。

同梱された電源コードは、他の製品では使用出来ません。

## Déclaration pour l'Allemagne concernant les écrans de visualisation dans l'environnement de travail

### GS-Erklärung (Deutschland)

Das Gerät ist nicht für die Benutzung im unmittelbaren Gesichtsfeld am Bildschirmarbeitsplatz vorgesehen. Um störende Reflexionen am Bildschirmarbeitsplatz zu vermeiden, darf dieses Produkt nicht im unmittelbaren Gesichtsfeld platziert werden.

## Déclaration relative aux émissions sonores pour l'Allemagne

Geräuschemission

LpA < 70 dB am Arbeitsplatz im Normalbetrieb nach DIN 45635 T. 19

## Informations sur les réglementations de l'Union européenne et du Royaume-Uni



Products bearing the CE marking and UK marking comply to applicable EU Directives and the equivalent UK Statutory Instruments and can operate in at least one EU Member State and in United Kingdom. The full EU and UK Declaration of Conformity can be found at the following website: [hp.eu/certificates](http://hp.eu/certificates) (Search with the product model name or its Regulatory Model Number (RMN), which may be found on the regulatory label.)

The point of contact for regulatory matters:

For EU: HP REG 23010, 08028 Barcelona, Spain

For UK: HP Inc UK Ltd, Regulatory Enquiries, Earley West, 300 Thames Valley Park Drive, Reading, RG6 1PT

Email: [techregshelp@hp.com](mailto:techregshelp@hp.com)

## Déclaration de conformité

La Déclaration de conformité est disponible sur la page [www.hp.eu/certificates](http://www.hp.eu/certificates).

## Déclarations de conformité aux réglementations sans fil

Cette section contient des informations réglementaires suivantes relatives aux produits sans fil.

### Produits avec fonctionnalité sans fil

#### EMF

Ce produit est conforme aux normes internationales (ICNIRP) sur l'exposition aux ondes radio.

S'il est doté d'un appareil de transmission et de réception radio utilisé dans des conditions normales, une distance de séparation de 20 cm permet de garantir des niveaux d'exposition aux fréquences radio en conformité avec les normes européennes.

#### Fonctionnalité sans fil en Europe

For products with 802.11 b/g/n or Bluetooth radio:

- Radio frequency band: 2400-2483.5 MHz, with transmit power of 20 dBm (100 mW) or less.

#### Exposition aux rayonnements de radio fréquence

**⚠ CAUTION:** The radiated output power of this device is far below the FCC radio frequency exposure limits. Nevertheless, the device shall be used in such a manner that the potential for human contact during normal operation is minimized. This product and any attached external antenna, if supported, shall be placed in such a manner to minimize the potential for human contact during normal operation. In order to avoid the possibility of exceeding the FCC radio frequency exposure limits, human proximity to the antenna shall not be less than 20 cm (8 inches) during normal operation.

#### Avis aux utilisateurs situés au Canada

Under Innovation, Science and Economic Development Canada regulations, this radio transmitter may only operate using an antenna of a type and maximum (or lesser) gain approved for the transmitter by Innovation, Science and Economic Development Canada. To reduce potential radio interference to other users, the antenna type and its gain should be so chosen that the equivalent isotropically radiated power (e.i.r.p.) is not more than that necessary for successful communication.

This device complies with Innovation, Science and Economic Development Canada licence-exempt RSS standard(s). Operation is subject to the following two conditions: (1) this device may not cause interference, and (2) this device must accept any interference, including interference that may cause undesired operation of the device.

**WARNING!** Exposure to Radio Frequency Radiation. The radiated output power of this device is below the Innovation, Science and Economic Development Canada radio frequency exposure limits. Nevertheless, the device should be used in such a manner that the potential for human contact is minimized during normal operation.

To avoid the possibility of exceeding the Innovation, Science and Economic Development Canada radio frequency exposure limits, human proximity to the antennas should not be less than 20 cm (8 inches).

Conformément au Règlement d'Innovation, Science et Développement Economique Canada, cet émetteur radioélectrique ne peut fonctionner qu'avec une antenne d'un type et d'un gain maximum (ou moindre) approuvé par Innovation, Science et Développement Economique Canada. Afin de réduire le brouillage radioélectrique potentiel pour d'autres utilisateurs, le type d'antenne et son gain doivent être choisis de manière à ce que la puissance isotrope rayonnée équivalente (p.i.r.e.) ne dépasse pas celle nécessaire à une communication réussie.

Cet appareil est conforme aux normes RSS exemptes de licence d'Innovation, Science et Développement Economique Canada. Son fonctionnement dépend des deux conditions suivantes : (1) cet appareil ne doit pas provoquer d'interférences nuisibles et (2) doit accepter toutes les interférences reçues, y compris des interférences pouvant provoquer un fonctionnement non souhaité de l'appareil.

AVERTISSEMENT relatif à l'exposition aux radiofréquences. La puissance de rayonnement de cet appareil se trouve sous les limites d'exposition de radiofréquences d'Innovation, Science et Développement Economique Canada. Néanmoins, cet appareil doit être utilisé de telle sorte qu'il doive être mis en contact le moins possible avec le corps humain.

Afin d'éviter le dépassement éventuel des limites d'exposition aux radiofréquences d'Innovation, Science et Développement Economique Canada, il est recommandé de maintenir une distance de plus de 20 cm entre les antennes et l'utilisateur.

### Avis aux utilisateurs situés au Japon

この機器は技術基準適合証明又は工事設計認証を受けた無線設備を搭載しています。

### Avis aux utilisateurs situés dans la région de Taïwan

取得審驗證明之低功率射頻器材，非經核准，公司、商號或使用者均不得擅自變更頻率、加大功率或變更原設計之特性及功能。低功率射頻器材之使用不得影響飛航安全及干擾合法通信；經發現有干擾現象時，應立即停用，並改善至無干擾時方得繼續使用。前述合法通信，指依電信管理法規定作業之無線電通信。低功率射頻器材須忍受合法通信或工業、科學及醫療用電波輻射性電機設備之干擾。

### Avis aux utilisateurs situés en Thaïlande

เครื่องโทรคมนาคมและอุปกรณ์นี้ มีความสอดคล้องตามข้อกำหนดของ กสทช.

#### radio communication act B.E.2498



เครื่องวิทยุคมนาคมนี้ ได้รับยกเว้น ไม่ต้องได้รับใบอนุญาตให้มี ใช้ซึ่งเครื่องวิทยุคมนาคมหรือตั้งสถานีวิทยุคมนาคมตามประกาศ กสทช. เรื่อง เครื่องวิทยุคมนาคม และสถานีวิทยุคมนาคมที่ได้รับยกเว้นไม่ต้องได้รับใบอนุญาตวิทยุคมนาคม ตามพระราชบัญญัติวิทยุคมนาคม พ.ศ. 2498



**nanb.** | โทรคมนาคม  
กำกับดูแลเพื่อประชาชน  
Call Center 1200 ( Insw5 )

## Avis aux utilisateurs situés au Brésil

Este equipamento não tem direito à proteção contra interferência prejudicial e não pode causar interferência em sistemas devidamente autorizados.

Para maiores informações consulte o site da ANATEL [www.anatel.gov.br](http://www.anatel.gov.br).

## Avis aux utilisateurs situés au Mexique

La operación de este equipo está sujeta a las siguientes dos condiciones: (1) es posible que este equipo o dispositivo no cause interferencia perjudicial y (2) este equipo o dispositivo debe aceptar cualquier interferencia, incluyendo la que pueda causar su operación no deseada.

Para saber el modelo de la tarjeta inalámbrica utilizada, revise la etiqueta regulatoria de la impresora.

## Notice destinée aux utilisateurs résidant en Ukraine

### Повідомлення для користувачів в Україні

 Використовуйте лише шнур та адаптер живлення (за наявності), надані компанією HP.

Tableau A-1 Notice to users in Ukraine

Використана технологія	Діапазони частот радіосигналів	Максимальна потужність передавання
WLAN Wi-Fi 802.11x (2,4 ГГц)	2400–2483,5 МГц	< 100 мВт (20 дБм) EIRP
Bluetooth (2,4 ГГц)	2400–2483,5 МГц	< 100 мВт (20 дБм) EIRP
Bluetooth із низьким енергоспоживанням (2,4 ГГц)	2400–2483,5 МГц	< 100 мВт (20 дБм) EIRP
WLAN Wi-Fi 802.11x (5 ГГц)	5170–5330 МГц	< 100 мВт (20 дБм) EIRP
(тільки для використання в приміщенні)	5490–5730 МГц	< 100 мВт (20 дБм) EIRP
	5735–5835 МГц	< 100 мВт (20 дБм) EIRP

 **REMARQUE :** Відповідні частотні діапазони та максимальна потужність передавання застосовуються, лише якщо в пристрої використовується зазначена технологія підключення.

Повний текст декларації про відповідність доступний на веб-сайті за такою адресою: [cloud.mt-tech.co](http://cloud.mt-tech.co).

## Accessibilité

Pour en savoir plus sur nos efforts pour créer des produits accessibles, partager votre histoire ou contacter l'assistance clientèle et obtenir de l'aide en matière d'accessibilité, rendez-vous sur [hp.com/accessibility](http://hp.com/accessibility).

Pour plus d'informations sur l'accessibilité de votre imprimante, consultez la page [Accessibilité pour les imprimantes jet d'encre HP](#).

## Programme de gestion des produits en fonction de l'environnement

HP s'engage à fournir des produits de qualité dans le strict respect de l'environnement. Ce produit a été conçu dans une optique de recyclage ultérieur. Le nombre de matériaux utilisés est minimal, mais suffit à assurer le bon fonctionnement et la fiabilité de l'imprimante. Les pièces ont été conçues de façon à ce que les différents matériaux qui les composent se séparent facilement. Les fixations et autres connecteurs sont facilement

identifiables et accessibles et peuvent être retirés avec des outils usuels. Les pièces les plus importantes ont été conçues pour être rapidement accessibles en vue de leur démontage et de leur réparation. Pour plus d'informations, consultez le site Web de HP sur la Charte de protection de l'environnement à l'adresse suivante :

[hp.com/sustainableimpact](http://hp.com/sustainableimpact)

## Conseils HP pour réduire votre impact environnemental

- Choisissez parmi une grande variété de papiers HP certifiés FSC® ou PEFC™, dont la pulpe provient de sources fiables et bien gérées.<sup>1</sup>
- Préservez les ressources en choisissant un papier recyclé.
- Recyclez vos cartouches HP authentiques : c'est simple et gratuit avec le programme HP Planet Partners, disponible dans 47 pays et territoires dans le monde entier.<sup>2</sup>
- Économisez du papier en imprimant recto-verso.
- Économisez de l'énergie en choisissant des produits HP certifiés ENERGY STAR®.
- Réduisez votre empreinte carbone : toutes les imprimantes HP incluent des paramètres de gestion de l'alimentation qui vous aident à contrôler votre consommation énergétique.
- Découvrez comment HP et nos clients réduisent leur impact environnemental sur [HP EcoSolutions](#).

<sup>1</sup> Papiers HP certifiés FSC®C017543 ou PEFC™TMPEFC/29-13-198.

<sup>2</sup> La disponibilité du programme peut varier. Le retour et le recyclage des cartouches HP authentiques est actuellement disponible dans plus de 50 pays, territoires et régions en Asie, en Europe, et en Amérique du Nord et du Sud, via le programme HP Planet Partners. Pour plus d'informations, rendez-vous sur le site [hp.com/recycle](http://hp.com/recycle).

## Conseils pour préserver l'environnement

HP s'engage à aider ses clients à réduire leur empreinte environnementale. Pour en savoir plus sur les initiatives environnementales de HP, rendez-vous sur le site Web HP Eco Solutions.

[hp.com/sustainableimpact](http://hp.com/sustainableimpact)

## Règlement n° 1275/2008 de la Commission de l'Union européenne

Pour les données de puissance du produit, notamment la consommation d'énergie du produit en mode veille en réseau, si tous les ports réseau filaires sont connectés et que tous les ports réseau sans fil sont activés, veuillez-vous reporter à la section P15 « Additional Information » (Informations complémentaires) de la déclaration IT ECO du produit concerné à l'adresse suivante : [hp.com/hpinfo/globalcitizenship/environment/productdata/itecodesktop-pc.html](http://hp.com/hpinfo/globalcitizenship/environment/productdata/itecodesktop-pc.html).

## Papier

Conformément aux normes DIN 19309 et EN 12281:2002, vous pouvez utiliser du papier recyclé avec ce produit.

## Plastiques

Les pièces en plastique d'un poids supérieur à 25 grammes portent une mention conforme aux normes internationales, laquelle facilite l'identification des matières plastiques à des fins de recyclage des produits en fin de cycle de service.

## Fiches de données sur la sécurité

Les fiches de données sur la sécurité, les informations de sécurité des produits et les informations sur la protection de l'environnement sont disponibles à l'adresse [hp.com/go/ecodata](http://hp.com/go/ecodata) ou sur demande.

## Programme de recyclage

HP met à la disposition de sa clientèle des programmes de reprise et de recyclage de produits de plus en plus nombreux dans un grand nombre de pays/régions et a établi un partenariat avec plusieurs des centres de recyclage de matériaux électroniques les plus importants dans le monde. HP préserve les ressources en revendant certains de ses produits les plus réputés. Pour plus d'informations sur le recyclage des produits HP, visitez le site : [hp.com/recycle](http://hp.com/recycle)

## Programme de recyclage de fournitures à jet d'encre HP

HP s'engage à protéger l'environnement. Le programme de reprise et de recyclage des consommables à jet d'encre HP est disponible dans la plupart des pays/régions. Il vous permet de recycler gratuitement les cartouches. Pour en savoir plus, consultez le site Web suivant : [hp.com/recycle](http://hp.com/recycle)

## Consommation d'énergie

Les équipements d'impression et d'imagerie HP portant le logo ENERGY STAR® sont certifiés par l'Agence américaine pour la protection de l'environnement (U.S. Environmental Protection Agency). Le marquage suivant figure sur les produits d'imagerie certifiés ENERGY STAR :



Des informations complémentaires sur les modèles de produits d'imagerie certifiés ENERGY STAR sont disponibles sur le site [www.hp.com/go/energystar](http://www.hp.com/go/energystar)

## Mise au rebut de l'équipement usagé par les utilisateurs



Ce symbole signifie qu'il est interdit de jeter votre produit avec vos ordures ménagères. En effet, il est de votre responsabilité de protéger la santé humaine et l'environnement en apportant vos équipements électriques et électroniques usagés dans un point de collecte où ils pourront être recyclés. Pour en savoir plus, veuillez contacter votre service de collecte des ordures ménagères ou rendez-vous sur [hp.com/recycle](http://hp.com/recycle).

## Élimination des déchets au Brésil



Este produto eletrônico e seus componentes não devem ser descartados no lixo comum, pois embora estejam em conformidade com padrões mundiais de restrição a substâncias nocivas, podem conter, ainda que em quantidades mínimas, substâncias impactantes ao meio ambiente. Ao final da vida útil deste produto, o usuário deverá entregá-lo à HP. A não observância dessa orientação sujeitará o infrator às sanções previstas em lei.

Após o uso, as pilhas e/ou baterias dos produtos HP deverão ser entregues ao estabelecimento comercial ou rede de assistência técnica autorizada pela HP.

Para maiores informações, inclusive sobre os pontos de recebimento, acesse:

[hp.com.br/reciclar](http://hp.com.br/reciclar)

## Substances chimiques

HP s'attache à informer ses clients des substances chimiques utilisées dans ses produits, pour se conformer aux obligations légales telles que la réglementation REACH (*Réglementation européenne EC No 1907/2006 sur les substances chimiques*). Un rapport d'information chimique pour ce produit est fourni à l'adresse [hp.com/go/reach](http://hp.com/go/reach).

## Le tableau des substances/éléments dangereux et leur contenu (Chine)

### 产品中有有害物质或元素的名称及含量

根据中国《电器电子产品有害物质限制使用管理办法》



Tableau A-2 Le tableau des substances/éléments dangereux et leur contenu (Chine)

部件名称	有害物质					
	铅 (Pb)	汞 (Hg)	镉 (Cd)	六价铬 (Cr(VI))	多溴联苯 (PBB)	多溴二苯醚 (PBDE)
外壳和托盘	○	○	○	○	○	○
电线	○	○	○	○	○	○
印刷电路板	X	○	○	○	○	○
打印系统	X	○	○	○	○	○
显示器	X	○	○	○	○	○
喷墨打印机墨盒	○	○	○	○	○	○
驱动光盘	X	○	○	○	○	○
扫描仪	X	○	○	○	○	○
网络配件	X	○	○	○	○	○
电池板	X	○	○	○	○	○
自动双面打印系统	○	○	○	○	○	○
外部电源	X	○	○	○	○	○

本表格依据 SJ/T 11364 的规定编制。

○: 表示该有害物质在该部件所有均质材料中的含量均在 GB/T 26572 规定的限量要求以下。

X: 表示该有害物质至少在该部件的某一均质材料中的含量超出 GB/T 26572 规定的限量要求。

此表中所有名称中含“X”的部件均符合中国 RoHS 达标管理目录限用物质应用例外清单的豁免。

此表中所有名称中含“X”的部件均符合欧盟 RoHS 立法。

注: 环保使用期限的参考标识取决于产品正常工作的温度和湿度等条件。

## Déclaration de la condition de présence de l'étiquetage de substances à usage restreint (région de Taiwan)

### 台灣 限用物質含有情況標示聲明書

Taiwan Declaration of the Presence Condition of the Restricted Substances Marking

單元 Unit	限用物質及其化學符號 Restricted substances and its chemical symbols					
	鉛Lead (Pb)	汞Mercury (Hg)	鎘Cadmium (Cd)	六價鉻 Hexavalent chromium (Cr <sup>+6</sup> )	多溴聯苯 Polybrominated biphenyls (PBB)	多溴二苯醚 Polybrominated diphenyl ethers (PBDE)
列印引擎 Print engine	—	○	○	○	○	○
外殼和紙匣 External Casing and Trays	○	○	○	○	○	○
電源供應器 Power Supply	—	○	○	○	○	○
電線 Cables	○	○	○	○	○	○
印刷電路板 Print printed circuit board	—	○	○	○	○	○
控制面板 Control panel	—	○	○	○	○	○
墨水匣 Cartridge	○	○	○	○	○	○
掃描器組件 Scanner assembly	—	○	○	○	○	○

備考1. “超出0.1 wt %” 及 “超出0.01 wt %” 係指限用物質之百分比含量超出百分比含量基準值。  
Note 1 : “Exceeding 0.1 wt %” and “exceeding 0.01 wt %” indicate that the percentage content of the restricted substance exceeds the reference percentage value of presence condition.

備考2. “○” 係指該項限用物質之百分比含量未超出百分比含量基準值。  
Note 2 : “○” indicates that the percentage content of the restricted substance does not exceed the percentage of reference value of presence.

備考3. “—” 係指該項限用物質為排除項目。  
Note 3 : The “—” indicates that the restricted substance corresponds to the exemption.

若要查看產品的使用指南或手冊，請前往 [www.support.hp.com](http://www.support.hp.com)，依照畫面指示以取得相關文件。

To find the latest user guides or manuals for your product, visit [www.support.hp.com](http://www.support.hp.com) and follow the instructions to access your product page.

## Restriction sur les substances dangereuses (Inde)

This product, as well as its related consumables and spares, complies with the reduction in hazardous substances provisions of the "India E-waste (Management and Handling) Rule 2016." It does not contain lead, mercury, hexavalent chromium, polybrominated biphenyls or polybrominated diphenyl ethers in concentrations exceeding 0.1 weight % and 0.01 weight % for cadmium, except for where allowed pursuant to the exemptions set in Schedule 2 of the Rule.

## Déclaration concernant les restrictions sur les substances dangereuses (Turquie)

Türkiye Cumhuriyeti: AEEE Yönetmeliğine Uygundur

## EPEAT

La plupart des produits HP sont conçus pour répondre aux normes EPEAT. EPEAT est une notation globale de l'environnement qui permet d'identifier les équipements électroniques plus respectueux de l'environnement. Pour plus d'informations sur la notation EPEAT, rendez-vous sur le site [epeat.net](http://epeat.net).

[Cliquez ici pour plus d'informations sur les produits HP certifiés EPEAT.](#)

## Informations utilisateur Ecolabel SEPA (Chine)

### 中国环境标识认证产品用户说明

噪声大于 63.0 dB(A) 的办公设备不宜放置于办公室内，请在独立的隔离区域使用。

如需长时间使用本产品或打印大量文件，请确保在通风良好的房间内使用。

如您需要确认本产品处于零能耗状态，请按下电源关闭按钮，并将插头从电源插座断开。

您可以使用再生纸，以减少资源耗费。

## Eco-label pour imprimante, télécopieur et photocopieuse (Chine)

### 复印机、打印机和传真机能源效率标识实施规则

依据“复印机、打印机和传真机能源效率标识实施规则”，该打印机具有中国能效标识。标识上显示的能效等级和操作模式值根据“复印机、打印机和传真机能效限定值及能效等级”标准（“GB 21521”）来确定和计算。

#### 1. 能效等级

产品能效等级分 3 级，其中 1 级能效最高。能效限定值根据产品类型和打印速度由标准确定。能效等级则根据基本功耗水平以及网络接口和内存等附加组件和功能的功率因子之和来计算。

#### 2. 能效信息

##### 喷墨打印机

- 操作模式功率

睡眠状态的能耗按照 GB 21521 的标准来衡量和计算。该数据以瓦特 (W) 表示。

- 待机功率

待机状态是产品连接到电网电源上功率最低的状态。该状态可以延续无限长时间，且使用者无法改变此状态下产品的功率。对于“成像设备”产品，“待机”状态通常相当于“关闭”状态，但也可能相当于“准备”状态或者“睡眠”状态。该数据以瓦特 (W) 表示。

- 睡眠状态预设延迟时间

出厂前由制造商设置的时间决定了该产品在完成主功能后进入低耗模式(例如睡眠、自动关机)的时间。该数据以分钟表示。

- 附加功能功率因子之和

网络接口和内存等附加功能的功率因子之和。该数据以瓦特 (W) 表示。

标识上显示的能耗数据是根据典型配置测量得出的数据, 此类配置包含登记备案的打印机依据复印机、打印机和传真机能源效率标识实施规则所选的所有配置。因此, 该特定产品型号的实际能耗可能与标识上显示的数据有所不同。

要了解规范的更多详情, 请参考最新版的 GB 21521 标准。