

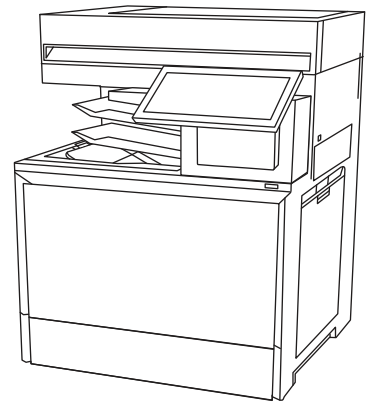

HP Color LaserJet Enterprise MFP X58045

사용 설명서

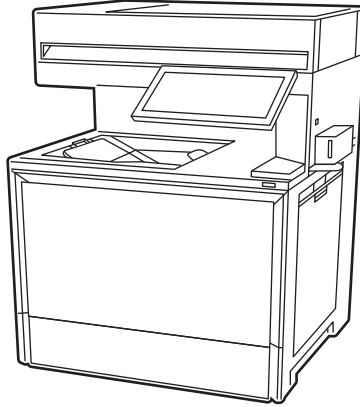
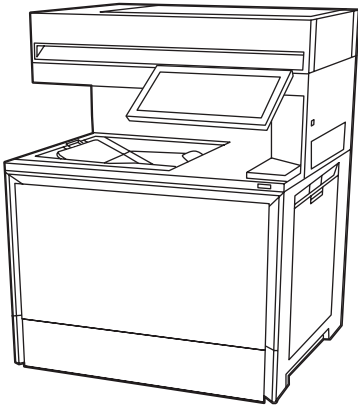

www.hp.com/support/colorljX58045MFP
www.hp.com/support/colorljX58045dnMFP

www.hp.com/support/colorljX58045zMFP
www.hp.com/support/colorljX58045zsMFP



HP Color LaserJet Enterprise MFP X58045 - 사용 설명서

Microsoft Translator에서 제공하는 자동 번역

요약

이 설명서에서는 구성, 사용, 보증, 보안 및 환경 정보를 제공합니다.

법적 정보

저작권 및 라이선스

© Copyright 2024 HP Development Company, L.P.

저작권법에서 허용하는 경우를 제외하고 사전 동의 없이 복사, 각색, 번역을 금합니다.

여기에 있는 내용은 사전 예고 없이 변경될 수 있습니다.

HP 제품과 서비스에 대한 고유한 보증은 해당 제품 및 서비스와 함께 제공되는 명백한 보증서만을 근거로 합니다. 이 문서에 설명된 내용 중 어느 것도 추가적인 보증을 제공하는 것으로 해석할 수 없습니다. HP는 이 문서에 포함된 기술이나 편집 오류 또는 누락에 대해 어떠한 책임도 지지 않습니다.

Edition 4, 11/2025

상표 크레딧

Adobe®, Adobe Photoshop®, Acrobat® 및 PostScript® 는 Adobe Systems Incorporated의 상표입니다.

Apple 및 Apple 로고는 미국 및 기타 국가/지역에서 Apple Inc.가 소유한 등록 상표입니다.

macOS는 미국 및 기타 국가에서 Apple Inc.가 소유한 등록 상표입니다.

AirPrint는 미국 및 기타 국가/지역에서 Apple Inc.가 소유한 등록 상표입니다.

Google™은 Google Inc.의 상표입니다.

Microsoft®, Windows® 및 Windows Server®는 Microsoft Corporation의 미국 등록 상표입니다.

UNIX® 는 Open Group의 등록 상표입니다.

목차

1 프린터 개요	1
경고 아이콘	1
잠재적 충격 위험	2
프린터 보기	2
프린터 전면 보기	2
프린터 뒷면 보기	5
제어판 보기	6
프린터 사양	8
기술 사양	8
지원되는 운영 체제	10
모바일 인쇄 솔루션	11
프린터 크기	12
전력 소비, 전기 사양 및 소음 발생량	14
작동 환경 범위	14
프린터 하드웨어 설정 및 소프트웨어 설치	15
2 용지함	16
용지함 1(다목적 용지함)에 용지 넣기	16
용지함 1(다목적 용지함)에 용지 넣기	16
용지함 1(다목적 용지함) 용지 방향	18
용지함 2에 용지 넣기	22
용지함 2 또는 550매 용지함(선택사양)에 용지 넣기	22
용지함 2 및 선택사양 550매 용지함 용지 방향	24
대체 레터헤드 모드 사용	27
봉투 넣기 및 인쇄	28
봉투 인쇄	28
봉투 방향	28
라벨 넣기 및 인쇄	29
수동 공급 라벨	29
라벨 방향	30
3 소모품, 부속품 및 부품	31
동적 보안 지원 프린터	31
소모품, 부속품, 부품 주문	31
주문	31
토너 카트리지 교체	31
토너 카트리지 정보	32
토너 카트리지 분리 및 교체하기	32

토너 수집 장치(TCU) 교체	34
토너 수집 장치(TCU) 교체	34
4 인쇄	37
인쇄 작업(Windows)	37
인쇄 방법(Windows)	37
자동 양면 인쇄(Windows)	38
수동 양면 인쇄(Windows)	38
한 장에 여러 페이지 인쇄(Windows)	38
용지 종류 선택(Windows)	39
추가 인쇄 작업	39
인쇄 작업(macOS)	40
인쇄 방법(macOS)	40
자동 양면 인쇄(macOS)	40
수동 양면 인쇄(macOS)	41
한 장에 여러 페이지 인쇄(macOS)	41
용지 종류 선택(macOS)	42
추가 인쇄 작업	42
나중에 인쇄하거나 개인적으로 인쇄하도록 프린터에 인쇄 작업 저장	42
소개	43
저장 작업 만들기(Windows)	43
저장 작업 만들기(macOS)	43
저장 작업 인쇄	44
저장 작업 삭제	45
작업 통계 제공을 위해 프린터로 전송되는 정보	45
모바일 인쇄	45
모바일 인쇄 솔루션	46
Wi-fi를 됩니다-Fi 직접 인쇄, NFC, 및 BLE 인쇄	46
AirPrint	47
Android 내장 인쇄	47
USB 플래시 드라이브에서 인쇄	48
인쇄를 위해 USB 포트 활성화	48
USB 문서 인쇄	49
SuperSpeed USB 3.0 포트(유선)를 사용하여 인쇄	49
방법 1: 프린터 제어판 메뉴에서 SuperSpeed USB 3.0 포트 활성화	49
방법 2: HP 내장 웹 서버를 통한 SuperSpeed USB 3.0 포트 활성화(네트워크 연결 프린터만 해당)	50
5 복사	51
복사	51
양면 복사(양면 인쇄)	53
추가 복사 작업	55
6 스캔	56
스캔 후 이메일로 전송 설정	56

소개	56
시작하기 전에.....	56
1단계: HP Embedded Web Server(EWS)에 액세스.....	57
2단계: 네트워크 ID 설정 구성.....	58
3단계: 스캔 후 이메일로 전송 기능 구성.....	58
4단계: 빠른 설정 바로 가기 구성(선택 사항).....	67
5단계: Office 365 Outlook을 사용하여 이메일을 전송하도록 설정(선택 사항).....	67
스캔 후 네트워크 폴더로 전송 설정	70
소개	70
시작하기 전에.....	70
1단계: HP Embedded Web Server(EWS)에 액세스.....	70
2단계: 스캔 후 네트워크 폴더로 전송 설정.....	71
스캔 후 SharePoint로 전송 설정.....	80
소개	80
시작하기 전에.....	80
1단계: HP Embedded Web Server(EWS)에 액세스.....	80
2단계: 스캔 후 SharePoint®로 전송을 활성화하고 스캔 후 SharePoint로 전송 빠른 설정을 생성합니다.....	81
SharePoint 사이트로 파일을 직접 스캔합니다	83
SharePoint로 스캔에 대한 빠른 설정 스캔 설정 및 옵션	84
스캔 후 USB 드라이브로 전송 설정.....	86
소개	86
1단계: HP Embedded Web Server(EWS)에 액세스.....	86
2단계: 스캔 후 USB 드라이브로 전송 활성화.....	87
3단계: 빠른 설정 바로 가기 구성(선택 사항).....	87
스캔 후 USB 드라이브로 전송 설정에 대한 기본 스캔 설정.....	88
USB에 저장 설정에 대한 기본 파일 설정.....	89
스캔 후 이메일로 전송.....	90
머리말	90
스캔 후 이메일로 전송.....	90
스캔 후 작업 저장으로 전송.....	92
머리말	92
스캔 후 프린터의 작업 저장으로 전송.....	92
프린터의 작업 저장에서 인쇄.....	94
스캔 후 네트워크 폴더로 전송.....	95
머리말	95
스캔 후 네트워크 폴더로 전송.....	95
스캔 후 SharePoint로 전송	97
머리말	97
스캔 후 SharePoint로 전송.....	97
스캔 후 USB 드라이브로 전송.....	99
소개	99
스캔 후 USB 드라이브로 전송.....	99
HP JetAdvantage 비즈니스 솔루션 사용.....	101

추가 스캔 작업	101
7 팩스	103
팩스 설정	103
머리말	103
프린터 제어판을 사용하여 팩스 설정	103
팩스 구성 변경	104
팩스 발신 설정	104
일반 팩스 전송 설정	105
팩스 수신 설정	106
팩스 전송	106
팩스 인쇄 스케줄 작성	109
수신 팩스 차단	109
차단된 팩스 번호 목록 생성	109
차단된 팩스 번호 목록에서 번호 삭제	110
추가 팩스 작업	110
8 프린터 관리	111
HP EWS(Embedded Web Server)를 이용한 고급 구성	111
소개	111
HP 내장 웹 서버(EWS)에 액세스하는 방법	112
HP 내장 웹 서버 기능	112
IP 네트워크 설정 구성	120
프린터 공유 책임의 제한	120
네트워크 설정 보기 또는 변경	120
네트워크에서 프린터 이름 바꾸기	121
제어판을 이용한 IPv4 TCP/IP 매개변수 수동 구성	121
제어판을 이용한 IPv6 TCP/IP 매개변수 수동 구성	122
링크 속도 및 이중 방식 설정	122
프린터 보안 기능	123
소개	123
보안 규정	123
관리자 암호 지정	124
IP 보안	125
암호화 지원: HP 고성능 보안 하드 디스크	125
포맷터 잠금	125
에너지 절약 설정	125
절전 타이머를 설정하여 프린터의 전력 사용량을 1W 이하로 구성	125
절전 예약 설정	126
HP Web Jetadmin	126
동적 보안 지원 프린터	126
소프트웨어 및 펌웨어 업데이트	126

9 문제 해결	128
프린터 제어판 또는 EWS에 “카트리지 부족” 또는 “카트리지 매우 부족” 메시지가 표시됨	128
용지 걸림 해결	128
용지 걸림 위치	128
용지 걸림 해결을 위한 자동 검색	129
용지 걸림이 자주 발생하거나 반복됩니까?	129
31.13.yz 문서 공급기의 용지 걸림 오류	130
13.B2.D1 용지함 1(다목적 용지함)의 용지 걸림 오류	134
13.B2.D2 용지함 2의 용지 걸림 오류	137
13.A3 용지함 3의 용지 걸림 오류	142
13.A4 용지함 4의 용지 걸림 오류	148
13.A5 용지함 5의 용지 걸림 오류	155
13.B2 오른쪽 도어의 용지 걸림 오류	162
13.B4 오른쪽 도어의 용지 걸림 오류	165
13.B9 퓨저의 용지 걸림 오류	167
13.E1 출력 용지함의 용지 걸림 오류	171
부록 A 수리 및 지원	173
HP 제한 보증	173
영국, 아일랜드 및 몰타	174
오스트리아, 벨기에, 독일, 룩셈부르크, 스위스	174
벨기에, 프랑스, 룩셈부르크, 스위스	175
이탈리아	177
스페인	177
덴마크	178
노르웨이	178
스웨덴	178
포르투갈	179
그리스 및 키프로스	179
헝가리	179
체코 공화국	180
슬로바키아	180
폴란드	180
불가리아	181
루마니아	181
벨기에 및 네덜란드	182
핀란드	182
슬로베니아	182
크로아티아	183
라트비아	183
리투아니아	183
에스토니아	183
HP LaserJet 프린터, HP Laser 프린터 및 Samsung 브랜드 레이저 프린터에 사용하기 위한 HP 프린트 카트리 지, 이미지 드럼 및 이미지 장치에 대한 제한 보증서	184
긴 수명의 소모품 및 유지 관리 키트 제한 보증서	184

동적 보안 지원 프린터.....	184
HP 비정품 소모품 관련 정책.....	185
HP 위조 방지 웹 사이트.....	185
토너 카트리지에 저장된 데이터.....	185
최종 사용자 라이선스 계약.....	186
고객 자가 수리 보증 서비스.....	189
고객 지원.....	190
부록 B 환경 친화적 제품 관리 프로그램.....	191
환경 보호.....	191
배터리 정보.....	191
브라질 배터리 고지(분리할 수 없는 배터리가 있는 프린터의 경우).....	191
화학 물질.....	191
전자 하드웨어 재활용.....	192
EPEAT.....	192
재질 제한 사항.....	192
물질안전보건자료(MSDS).....	192
오존 발생.....	192
용지.....	192
용지 사용.....	192
플라스틱.....	193
전력 소비량.....	193
HP LaserJet 인쇄 소모품.....	193
토너 소모량.....	193
추가 정보.....	193
브라질 하드웨어 재활용 정보.....	194
물질 표(중국).....	195
SEPA 에코라벨 사용자 정보(중국).....	195
프린터, 팩스 및 복사기에 대한 중국 에너지 라벨의 이행 규정.....	196
사용자의 전자 기기 폐기물 처리(유럽, 영국 및 인도).....	196
EU 미세 플라스틱.....	196
EU 집행위원회 규정 1275/2008(EU)에 따른 제품 전원 데이터.....	196
인도 배터리 폐기물 관리(BWM) 규칙.....	197
위험 물질 사용 제한 규정(인도).....	197
물질표(중국).....	198
WEEE(터키).....	199

부록 C 규정 정보	200
규정 조항	200
규정 모델 식별 번호	200
유럽 연합 & 영국 규정 알림	200
EU 소비자 레이저 제품	201
FCC 규정	201
호주/뉴질랜드	201
캐나다 - 캐나다 ICES 산업 준수 보고서	201
VCCI 규격(일본)	201
전원 코드 지침	201
전원 코드 규격(일본)	202
EMC 규격(중국)	202
EMC 규격(한국)	202
EMC 규격(타이완)	202
레이저 안전	202
핀란드 레이저 선언문	202
북유럽 성명서(덴마크, 핀란드, 노르웨이, 스웨덴)	203
GS 규격(독일)	203
Eurasian 적합성 선언(아르메니아, 벨라루스, 카자흐스탄)	204
대만 BSMI USB 포트(장치 본체) 규정	204
제품 안전 선언문	205
배터리 선언문	205
코인/버튼 셀 배터리 안전 선언문	205
통신 (팩스) 정보	205
팩스 코드 규격	205
통신 운영을 위한 EU 규정	205
Declaração para a ANATEL do Brasil	205
뉴질랜드 통신 규격	206
통신 제품에 대한 추가 FCC(연방 통신 위원회) 규정(미국)	206
전화 소비자 보호법(미국)	207
Industry Canada CS-03 요구 사항	207
일본 통신 마크	208
무선 정보	208
유럽 규정 고지 사항	208
FCC 적합성 선언서-미국	208
오스트레일리아	209
브라질	209
캐나다	209
캐나다 산업 표준 5GHz에서 작동하는 제품	209
무선 주파수 방사선에 노출(캐나다)	210
유럽 규정 고지 사항	210
중국 CMIIT 무선 규격	210
일본 사용자용 공지	210
멕시코 규격	210

타이완 규격.....	210
타이완 NCC 규격	210
태국 무선 규격.....	211
중국 단기 장치 규정.....	211

색인.....	212
---------	-----

1 프린터 개요

프린터의 기능 위치, 프린터의 물리 및 기술 사양, 설정 정보 위치를 검토합니다.

다음 정보는 게시 당시에 정확한 정보입니다. 현재 정보는 세부 정보에서 확인하십시오. [HP Color LaserJet Enterprise 복합기 X58045 지원](#), [X58045dn 지원](#), [X58045z 지원](#), [X58045zs 지원](#)

세부 정보:

프린터에 대한 HP 전체 도움말에는 다음 정보가 포함됩니다.

- 설치 및 구성
- 학습 및 사용
- 문제 해결
- 소프트웨어 및 펌웨어 업데이트 다운로드
- 지원 포럼 가입
- 보증 및 규정 정보 찾기

경고 아이콘

HP 프린터에 경고 아이콘이 보이는 경우에는 아이콘의 의미에 따라 조심합니다.

그림 1-1 주의: 감전



그림 1-2 주의: 화상



그림 1-3 주의: 신체 부위가 끼이지 않게 주의



그림 1-4 주의: 날카로운 모서리에 주의



그림 1-5 경고



잠재적 충격 위험

중요 안전 정보를 검토합니다.

- 감전 위험을 피하기 위해 안전 내역서를 읽고 이해합니다.
- 화재 또는 감전으로 인한 부상의 위험을 줄이기 위해 이 제품을 사용할 때에는 항상 기본적인 안전 주의 사항을 따르십시오.
- 사용자 설명서에 있는 모든 지침을 읽고 이해하십시오.
- 제품에 표시된 모든 경고 및 지침을 따르십시오.
- 제품을 콘센트에 연결할 때에는 접지된 전기 콘센트만 사용하십시오. 콘센트 접지 여부를 알지 못하는 경우에는 자격 있는 전기 기사에게 문의하십시오.
- 제품에 있는 소켓의 접촉 장치를 만지지 마십시오. 손상된 코드는 즉시 교체하십시오.
- 이 제품을 전원 콘센트에서 플러그를 뽑은 후 청소를 하십시오.
- 물과 가까이 또는 물기가 있는 경우에는 이 제품을 설치하거나 사용하지 마십시오.
- 평평한 표면에 제품을 안전하게 설치합니다.
- 아무도 제품을 밟거나 전원 코드를 넘는 일이 없는 보호 구역에 제품을 설치하십시오.
- 제품 위쪽에 아무 것도 올려놓지 마십시오. (예를 들어, 물, 작은 금속 또는 중량지, 양초, 불을 피우는 담배 등).

감전되거나 화재가 발생할 수 있습니다.

프린터 보기

프린터와 제어판의 특정 부분을 식별 합니다.

프린터 전면 보기

프린터 전면에서 기능을 찾습니다.

그림 1-6 프린터 전면 보기 -dn 모델

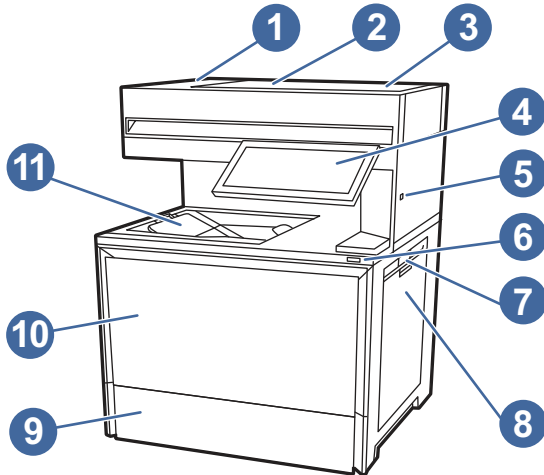

항목	설명
1	자동 문서 공급기 출력 용지함
2	자동 문서 공급기 덮개(용지 걸림 해결 시 이용)
3	자동 문서 공급기 입력 용지함
4	컬러 터치스크린 디스플레이가 있는 제어판(보기 쉽게 기울어져 있음)
5	간편 액세스 USB 포트 컴퓨터 없이 인쇄 또는 스캔하거나 프린터 펌웨어를 업데이트하려면 USB 플래시 드라이브를 넣습니다. 참고: 이 기능을 사용하려면 먼저 관리자가 이 포트를 활성화해야 합니다.
6	켜짐/꺼짐 버튼
7	오른쪽 도어(용지 걸림 해결 및 긴 수명 소모품 교체 시 이용)
8	용지함 1(다목적 용지함)
9	용지함 2
10	전면 도어(토너 카트리지에 접근)
11	출력 용지함

그림 17 프린터 전면 보기 -z 및 zs 모델(옵션 용지함 포함)

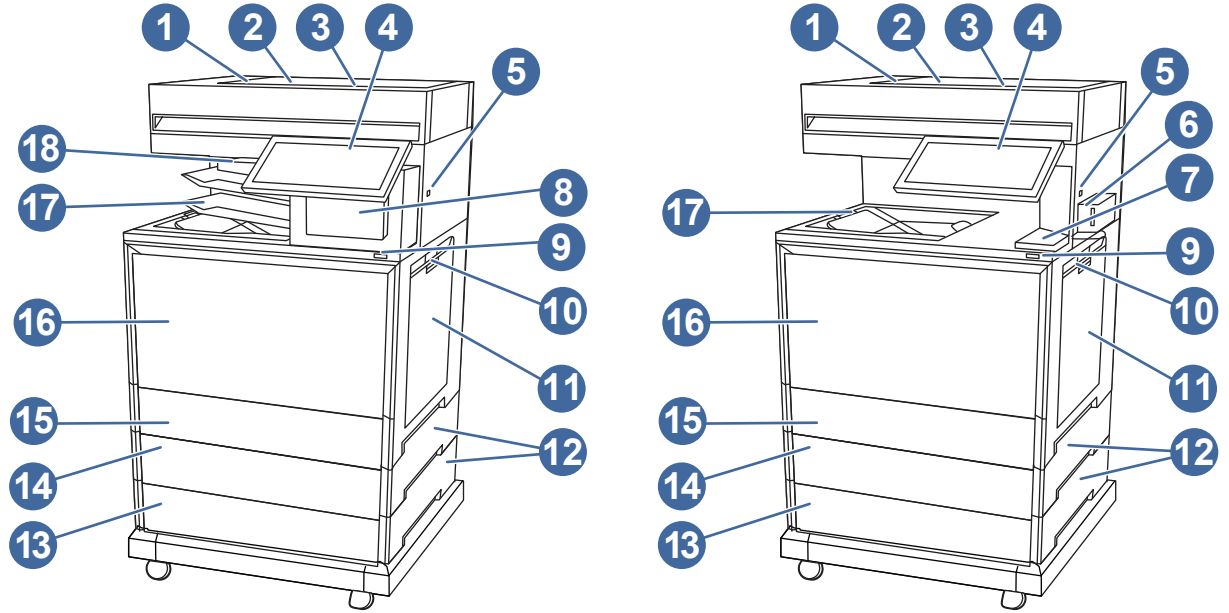

항목	설명
1	자동 문서 공급기 출력 용지함
2	자동 문서 공급기 덮개(용지 걸림 해결 시 이용)
3	자동 문서 공급기 입력 용지함
4	컬러 터치스크린 디스플레이가 있는 제어판(보기 쉽게 기울어져 있음)
5	간편 액세스 USB 포트 컴퓨터 없이 인쇄 또는 스캔하거나 프린터 펌웨어를 업데이트하려면 USB 플래시 드라이브를 넣습니다. 참고: 이 기능을 사용하려면 먼저 관리자가 이 포트를 활성화해야 합니다.
6	스테이플러 참고: 3단 스테이플러/스태커가 있는 모델은 사용할 수 없습니다.
7	부속품 및 타사 장치 연결용 하드웨어 통합 포켓(HIP)
8	스테이플 액세스 도어(내부 피니셔가 있는 모델)
9	켜짐/꺼짐 버튼
10	오른쪽 도어(용지 걸림 해결 및 긴 수명 소모품 교체 시 이용)
11	용지함 1(다목적 용지함)
12	용지함 걸림 액세스 도어
13	용지함 4
14	용지함 3
15	용지함 2
16	전면 도어(토너 카트리지에 접근)
17	출력 용지함(zs 모델에 포함되는 다중 출력 용지함)

프린터 뒷면 보기

프린터 뒷면에서 기능을 찾습니다.

그림 1-8 프린터 뒷면 보기





표 1-11 후면 구성 요소

항목	설명
1	LAN(Local Area Network) 이더넷(RJ-45) 네트워크 포트
2	SuperSpeed USB 3.0 인터페이스 포트
3	SuperSpeed USB 3.0 호스트 포트(작업 저장 및 개인 인쇄용) 참고: 이 포트는 사용하지 않을 때 덮어 두어야 합니다.
4	전원 연결

제어판 보기

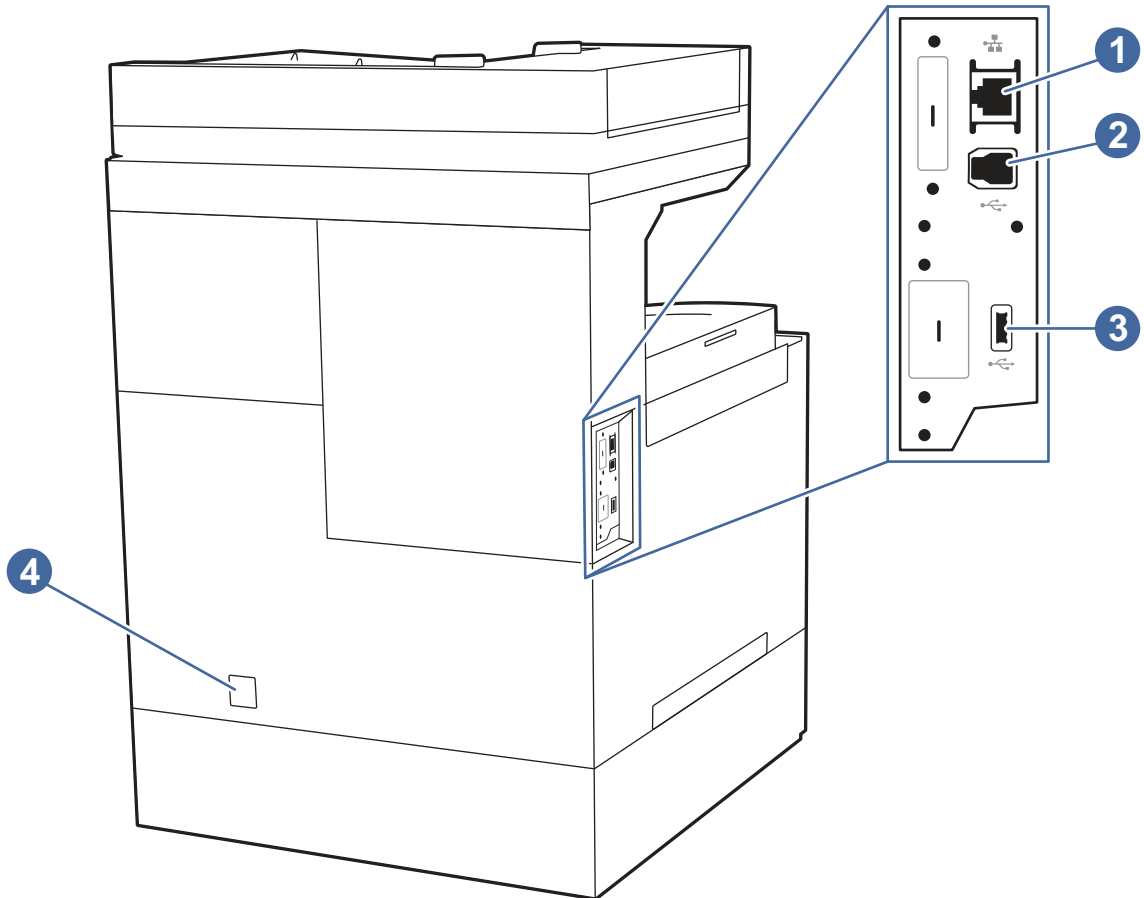
제어판에서 프린터 기능을 이용하고 프린터의 현재 상태를 확인할 수 있습니다.

 **참고:** 제어판은 보기 쉽게 기울어져 있습니다.

홈 화면에서 프린터 기능을 이용하고 프린터의 현재 상태를 확인할 수 있습니다.

 **참고:** 홈 화면에 표시되는 기능은 프린터 구성에 따라 다를 수 있습니다.

그림 1-9 제어판 보기





표 1-2 제어판 구성 요소

항목	컨트롤	설명
1	재설정 버튼	재설정 버튼은 프린터를 기본 설정으로 복원하며 사용자가 로그인하지 않은 경우 항상 표시됩니다. 로그아웃 버튼이 있으면 재설정 버튼이 표시되지 않습니다. 이전의 일시 중지 상태 및 중지 상태에서 작업을 다시 시작하고 해제하거나, 복사 개수 필드에서 고속 복사 개수를 재설정하거나, 특수 모드를 종료하거나, 표시 언어 및 키보드 레이아웃을 재설정하려면 재설정 버튼을 누릅니다.
2	로그인 또는 로그아웃 버튼	보안 기능에 액세스하려면 로그인 버튼을 터치합니다. 프린터에서 로그아웃하려면 로그아웃 버튼을 터치합니다. 프린터의 모든 옵션이 기본 설정으로 복원됩니다. 참고: 이 버튼은 관리자가 기능에 액세스 권한을 요청하기 위해 프린터를 구성할 때만 나타납니다.

표 1-2 제어판 구성 요소 (계속)

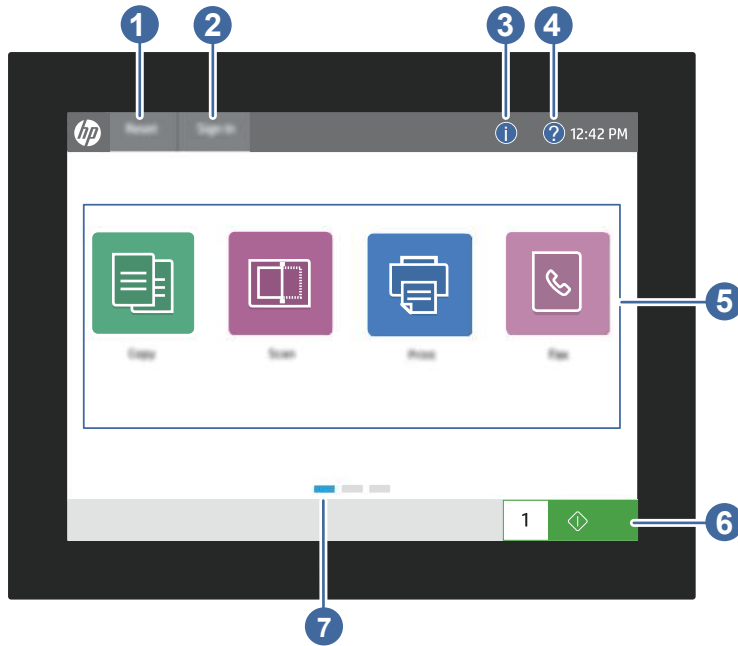
항목	컨트롤	설명
3	정보 버튼 	<ul style="list-style-type: none"> 표시 언어: 현재 사용자 세션의 언어 설정을 변경합니다. 절전 모드: 프린터를 절전 모드로 설정합니다. Wi-Fi Direct: Wi-Fi 기능이 있는 휴대폰, 태블릿 또는 다른 장치를 사용하여(추가 무선 부속품이 설치되어 있을 시에만 사용 가능) 프린터에 직접 연결하는 방법에 대한 정보를 확인합니다. 무선: 무선 연결 설정을 확인하거나 변경합니다(선택 사항으로 제공되는 무선 부속품이 설치된 경우에만 사용 가능). 이더넷: 이더넷 연결 설정을 확인하거나 변경합니다. HP Web Service: HP Web Service를 사용하여 프린터에 연결하고 인쇄하는 정보를 확인합니다. <p>정보 버튼을 누르면 여러 종류의 프린터 정보를 제공하는 화면에 액세스합니다. 다음 정보를 보려면 화면 하단에 있는 버튼을 누릅니다.</p>
4	도움말 버튼 	<p>내장된 도움말을 열려면 도움말 버튼을 누릅니다.</p> <p>프린터의 전반적인 상태를 확인할 수 있습니다.</p>
5	응용 프로그램 영역	<p>아이콘을 누르면 응용 프로그램이 열립니다. 화면을 옆으로 밀면 더 많은 앱이 나타납니다.</p> <p>참고: 사용 가능한 응용 프로그램은 프린터에 따라 다릅니다. 관리자는 표시할 응용 프로그램과 표시되는 순서를 구성할 수 있습니다.</p>
6	복사 버튼	복사 버튼을 누르면 복사 작업이 시작됩니다.
7	홈 화면 페이지 표시기	홈 화면 또는 응용 프로그램에 페이지 수를 표시합니다. 현재 페이지가 강조 표시됩니다. 화면을 옆으로 밀면, 다른 페이지로 이동합니다.

터치스크린 제어판 사용 방법

프린터 터치스크린 제어판을 사용하려면 다음 작업을 수행하십시오.

표 1-3 터치스크린 제어판 작업

작업	설명	예
<p>누르기</p> 	<p>해당 항목을 선택하거나 메뉴를 열려면, 화면에서 항목을 누릅니다. 또한 메뉴를 스크롤할 때, 화면을 가볍게 누르면 스크롤이 중단됩니다.</p>	<p>설정 앱을 열려면 설정 아이콘을 터치합니다.</p>

표 1-3 터치스크린 제어판 작업 (계속)

작업	설명	예
<p>밀기</p> 	<p>화면을 누른 다음 손가락을 가로 방향으로 이동하면, 화면을 양쪽으로 스크롤할 수 있습니다.</p>	<p>설정 앱이 표시될 때까지입니다.</p>
<p>스크롤</p> 	<p>화면을 누른 다음 손가락을 세로 방향으로 이동하면, 화면을 위아래로 스크롤할 수 있습니다. 메뉴를 스크롤할 때 화면을 가볍게 누르면, 스크롤이 중단됩니다.</p>	<p>설정 앱을 스크롤합니다.</p>

프린터 사양

귀하의 프린터 모델에 대한 사양을 파악합니다.

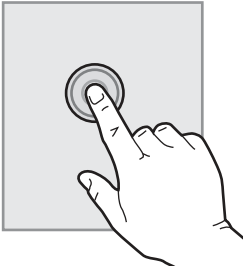
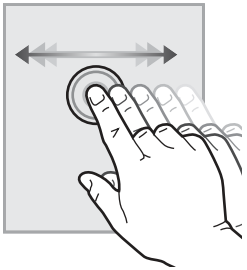
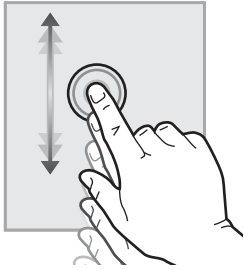
기술 사양

프린터에 대한 기술 사양을 검토합니다.

제품 번호

- X58045dn - #7E357A
- X58045z - #7H5W6A
- X58045zs - #7H5W7A

⚠ **경고!** 제품 최대 권장 구성 높이는 126cm입니다. 추가 부속품을 설치해도 이 높이를 초과할 경우 기울어질 위험이 있습니다.

표 1-4 용지 취급 사양

용지 취급 기능	X58045dn	X58045z	X58045zs
용지함 1(100매 용량)	✓	✓	✓
용지함 2(550매 용량)	✓	✓	✓
선택 사항 550매 부속품 용지함	옵션(3)	옵션(3)	옵션(2)
프린터 스탠드	옵션	옵션	옵션
보관함이 있는 프린터 스탠드	옵션	옵션	옵션

표 1-4 용지 취급 사양 (계속)

용지 취급 기능	X58045dn	X58045z	X58045zs
스테이플러 ¹	포함 안 됨	✓	포함 안 됨
3단 스테이플러/스태커 ²	포함 안 됨	포함 안 됨	✓
자동 양면 인쇄	✓	✓	✓

¹ 스테이플러 - 75gsm 기준 최대 20매

² 3단 스테이플러-스태커 - 최대 50매(60g/m2 ~ 120g/m2 용지)

표 1-5 연결 사양

연결 기능	X58045dn, X58045z, X58045zs
10/100/1000 이더넷 LAN 연결(IPv4 및 IPv6)	✓
듀얼 밴드 무선	옵션
Wi-Fi-Direct 및 BLE	옵션
SuperSpeed USB 3.0 후면 포트 및 고속 USB 2.0 전면 포트(장치 본체를 통한 USB 인쇄용)	✓
부속품 및 타사 장치 연결용 하드웨어 통합 포켓(HIP)	✓

표 1-6 인쇄 사양

인쇄 기능	X58045dn, X58045z, X58045zs
A4 용지 - 분당 43페이지 인쇄, 레터 용지 - 분당 45페이지 인쇄	✓
작업 저장 및 개인 인쇄	✓

표 1-7 복사 및 스캔 사양

복사 및 스캔 기능	X58045dn	X58045z, X58045zs
ADF 복사/스캔 속도: 단면 50ipm(분당 이미지 수), 양면의 경우 100ipm	✓	포함 안 됨
ADF 복사/스캔 속도: 단면 60ipm 및 양면 120ipm	포함 안 됨	✓
단일 패스 양면 복사 및 스캔을 위한 듀얼 헤드 스캔 기능을 갖춘 100페이지 문서 공급기	✓	✓
이메일로 전송, USB로 스캔, 스캔 후 네트워크 폴더로 전송 옵션	✓	✓

표 1-8 기타 사양

기타 기능	X58045dn	X58045z, X58045zs
6GB 기본 메모리	✓	✓
32GB eMMC(embedded Multi-Media Controller)	✓	포함 안 됨
500GB 하드 디스크 드라이브	옵션	✓
512GB FIPS 하드 디스크 드라이브	옵션	옵션

표 1-8 기타 사양 (계속)

기타 기능	X58045dn	X58045z, X58045zs
컬러 터치스크린 제어판	✓	✓
팩스 기능	옵션	옵션
프린터를 통과하는 모든 데이터의 암호화를 위한 HP 신뢰 플랫폼 모듈	✓	✓

지원되는 운영 체제

지원되는 운영 체제에 대해 알아보십시오.

다음 정보는 프린터별 Windows PCL 6, macOS용 HP 인쇄 드라이버, 소프트웨어 설치 프로그램에 적용됩니다.

Windows: HP 소프트웨어 설치 프로그램은 이 프린터의 프린터 지원 웹 사이트에서 다운로드할 수 있고, 소프트웨어 설치 프로그램 사용 시 Windows 운영 체제에 따라 올바른 인쇄 드라이버를 선택적 소프트웨어와 함께 설치합니다. 프린터 지원 웹 사이트에서 인쇄 드라이버 패키지만 사용할 수도 있습니다. 이 프린터의 프린터 지원 웹 사이트(support.hp.com)에서 해당 패키지를 다운로드하십시오.

macOS: 이 프린터는 Mac 컴퓨터를 지원합니다. 123.hp.com 또는 인쇄 지원 페이지에서 HP Easy Start를 다운로드한 다음 HP Easy Start를 사용하여 HP 인쇄 드라이버를 설치합니다. HP Easy Start는 HP 소프트웨어 설치 프로그램에 포함되어 있지 않습니다.

1. 123.hp.com으로 이동합니다.
2. 프린터 소프트웨어를 다운로드하려면 제공된 단계를 따릅니다.

Linux: Linux용 인쇄 드라이버 정보는 www.hp.com/go/linuxprinting에서 확인할 수 있습니다.

표 1-9 지원되는 운영 체제 및 인쇄 드라이버

운영 체제	웹의 소프트웨어에서 인쇄 드라이버가 설치됨
Windows 10, 32비트 및 64비트	"HP PCL-6" 프린터별 인쇄 드라이버는 이 운영 체제에서 소프트웨어 설치 항목의 일부로 설치됩니다.
Windows 11, 32비트 및 64비트	"HP PCL-6" 프린터별 인쇄 드라이버는 이 운영 체제에서 소프트웨어 설치 항목의 일부로 설치됩니다.
Windows Server 2003 SP2, 32비트	"HP PCL-6" 프린터별 인쇄 드라이버는 프린터 지원 웹 사이트에서 다운로드할 수 있습니다. 드라이버를 다운로드하고 Windows 프린터 추가 도구를 사용하여 설치하십시오. Microsoft는 2010년 7월부터 Windows Server 2003에 대한 주요 지원을 중단했습니다. HP는 지원이 중단된 Server 2003 운영 체제에 대해서도 계속 최선을 다해 지원을 제공할 것입니다. 인쇄 드라이버의 일부 기능 및 페이지 크기는 지원되지 않습니다.
Windows Server 2008 R2, 64비트	"HP PCL-6" 프린터별 인쇄 드라이버는 프린터 지원 웹 사이트에서 다운로드할 수 있습니다. 드라이버를 다운로드한 다음, Microsoft 프린터 추가 도구를 사용하여 설치합니다.
Windows Server 2012, 64비트	PCL-6 프린터별 인쇄 드라이버는 프린터 지원 웹 사이트에서 다운로드할 수 있습니다. 드라이버를 다운로드하고 Windows 프린터 추가 도구를 사용하여 설치합니다.

표 1-9 지원되는 운영 체제 및 인쇄 드라이버 (계속)

운영 체제	웹의 소프트웨어에서 인쇄 드라이버가 설치됨
Windows Server 2012 R2, 64비트	PCL6 프린터별 인쇄 드라이버는 프린터 지원 웹 사이트에서 다운로드할 수 있습니다. 드라이버를 다운로드하고 Windows 프린터 추가 도구를 사용하여 설치합니다.
Windows Server 2016, 64비트	PCL6 프린터별 인쇄 드라이버는 프린터 지원 웹 사이트에서 다운로드할 수 있습니다. 드라이버를 다운로드하고 Windows 프린터 추가 도구를 사용하여 설치합니다.
Windows Server 2019, 64비트	PCL6 프린터별 인쇄 드라이버는 프린터 지원 웹 사이트에서 다운로드할 수 있습니다. 드라이버를 다운로드하고 Windows 프린터 추가 도구를 사용하여 설치합니다.
Windows Server 2022, 64비트	PCL6 프린터별 인쇄 드라이버는 프린터 지원 웹 사이트에서 다운로드할 수 있습니다. 드라이버를 다운로드하고 Windows 프린터 추가 도구를 사용하여 설치합니다.
macOS Catalina v10.15, macOS Big Sur v11.0, macOS Monterey v12.0	인쇄 드라이버를 설치하려면 123.hp.com 에서 HP Easy Start를 다운로드합니다. 제공된 단계에 따라 프린터 소프트웨어 및 인쇄 드라이버를 설치합니다.

 **참고:** 지원되는 운영 체제는 변경될 수 있습니다. 지원되는 운영 체제의 최신 목록은 support.hp.com에서 해당 프린터의 HP 전체 도움말을 참조합니다.

 **참고:** 클라이언트 및 서버 운영 체제와 이 프린터에 대한 HP Smart UPD 드라이버 지원에 관한 자세한 내용을 보려면, hp.com/go/smartupd로 이동합니다. **추가 정보**에서 링크를 클릭합니다.

표 1-10 최소 시스템 요구사항

Windows	macOS
<ul style="list-style-type: none"> 인터넷 연결 전용 USB 1.1 또는 2.0 연결 또는 네트워크 연결 2GB의 하드 디스크 여유 공간 	<ul style="list-style-type: none"> 인터넷 연결 1GB의 하드 디스크 여유 공간

모바일 인쇄 솔루션

HP는 랩톱, 태블릿, 스마트폰 또는 기타 모바일 장치에서 HP 프린터로 간편한 인쇄가 가능한 다양한 모바일 솔루션을 제공합니다.

전체 목록을 보고 가장 적합한 프린터를 선택하려면 www.hp.com/go/MobilePrinting을 참조하십시오.

 **참고:** 모든 모바일 인쇄 기능을 지원하려면 프린터 펌웨어를 업데이트합니다.

- Wi-Fi Direct(무선 모델)
- AirPrint
- Android 인쇄
- HP ePrint 앱

프린터 크기

프린터 환경이 프린터를 수용하기에 충분한지 확인합니다.

그림 1-10 프린터 크기(dn 모델)



표 1-11 프린터 크기(dn 모델)

치수	프린터(완전히 닫힌 상태)	프린터(완전히 열린 상태)
1. 가로	500mm	885mm
2. 높이	583mm	828mm
3. 깊이	460mm	810mm
무게(카트리지 포함)	38kg	38kg

그림 1-11 프린터 크기(z 모델)

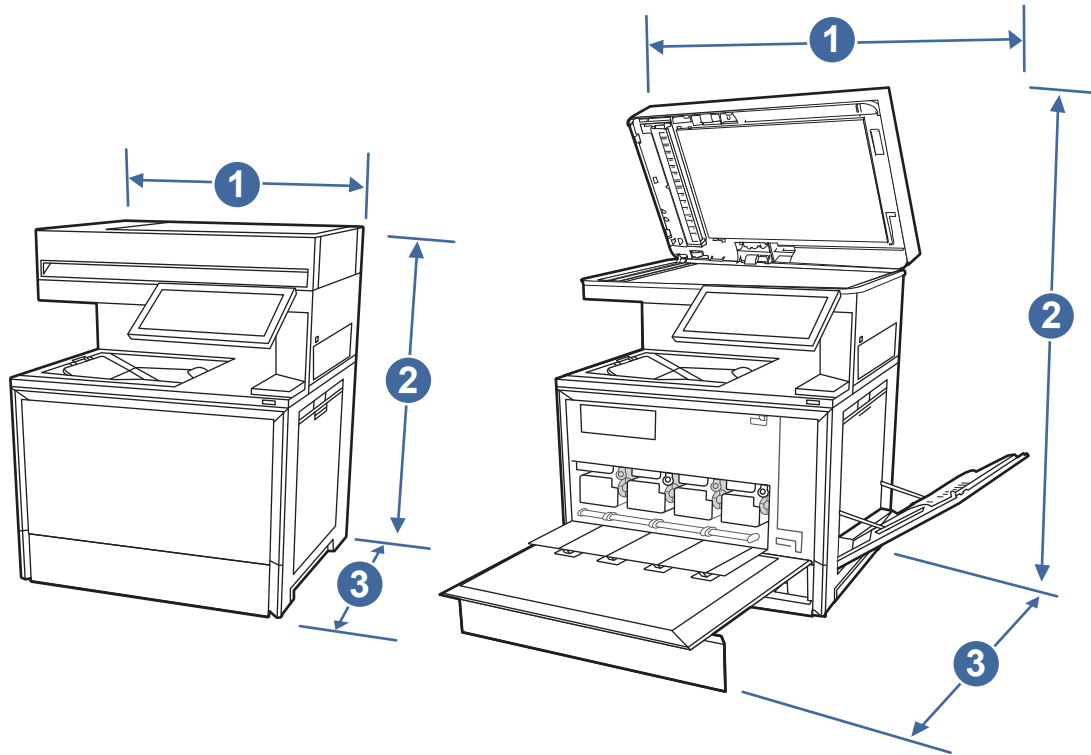

표 1-12 프린터 크기(z 모델)

치수	프린터(완전히 닫힌 상태)	프린터(완전히 열린 상태)
1. 가로	547mm	885mm
2. 높이	583mm	828mm
3. 깊이	460mm	810mm
무게(카트리지 포함)	38.9 kg	38.9 kg

그림 1-12 프린터 크기(zs 모델)

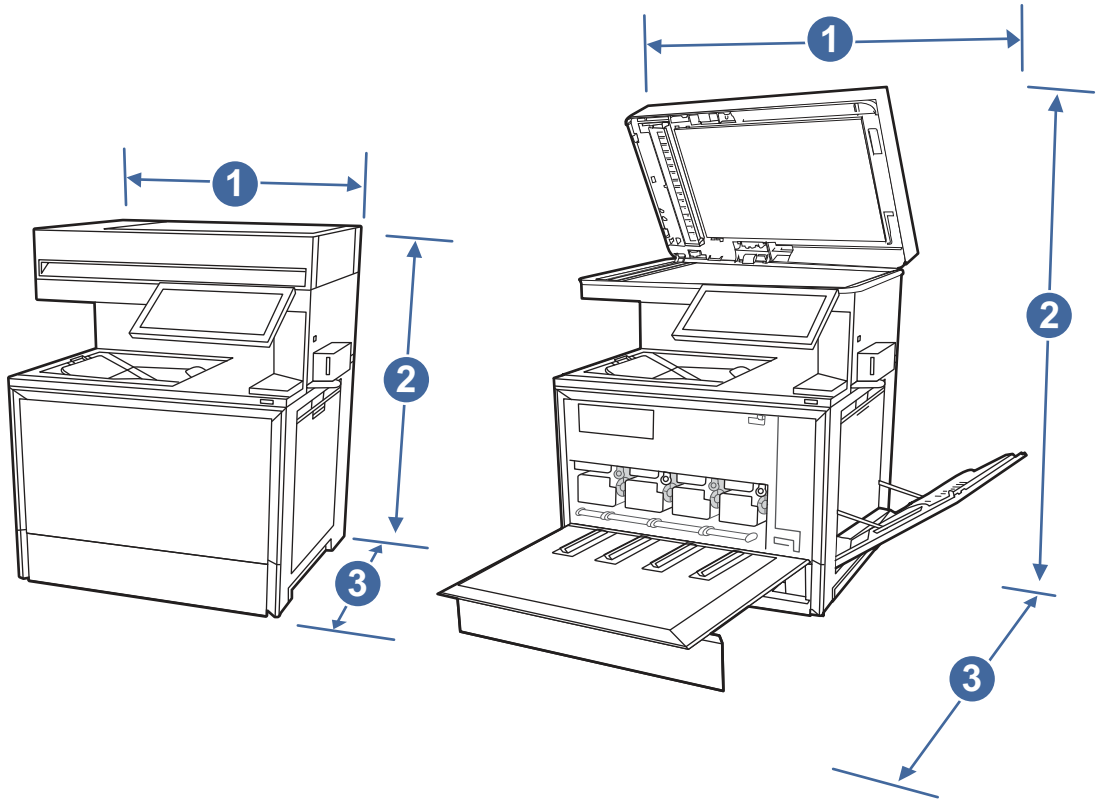

표 1-13 프린터 크기(zs 모델)

치수	프린터(완전히 닫힌 상태)	프린터(완전히 열린 상태)
1. 가로	500mm	860mm
2. 높이	774mm	1019mm
3. 깊이	476mm	826mm
무게(카트리지 포함)	58.6kg	58.6kg

전력 소비, 전기 사양 및 소음 발생량

프린터가 제대로 작동하려면 특정 전원 사양을 충족하는 환경에 있어야 합니다.

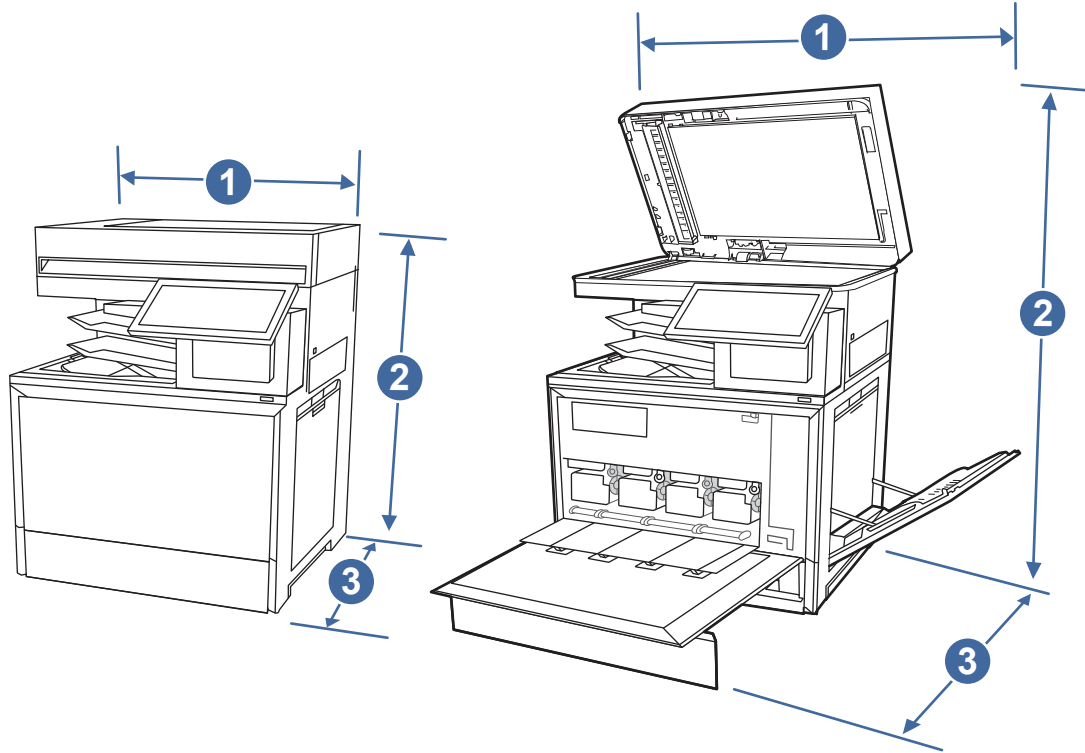
최신 정보는 [HP Color LaserJet Enterprise 복합기 X58045 지원](#), [X58045dn 지원](#), [X58045z 지원](#), [X58045zs 지원](#)을 참조하십시오.

- ⚠ **주의:** 전원 요구 사항은 프린터를 판매한 국가 및 지역에 따라 달라집니다. 작동 전압은 변경하지 마십시오. 전압을 변경하면 프린터가 손상되거나 프린터 보증이 무효화될 수 있습니다.

작동 환경 범위

프린터가 제대로 작동하려면 특정 사양을 충족하는 환경에 있어야 합니다.

표 1-14 작동 환경 사양

환경	권장	저장 장치
온도	15° ~ 27°C	10° ~ 32.5°C
상대 습도	30%~70% 상대 습도(RH)	10% ~ 80% 상대 습도(RH)

프린터 하드웨어 설정 및 소프트웨어 설치

기본적인 설정 방법은 프린터와 함께 제공된 하드웨어 설치 가이드를 참조하십시오. 자세한 내용은 웹의 HP 지원을 참조하십시오.

다음 정보가 포함된 HP 프린터용 모든 도움말을 확인하려면 [HP Color LaserJet Enterprise 복합기 X58045 지원](#), [X58045dn 지원](#), [X58045z 지원](#), [X58045zs 지원](#)로 이동하십시오.

- 설치 및 구성
- 학습 및 사용
- 문제 해결
- 소프트웨어 및 펌웨어 업데이트 다운로드
- 지원 포럼 가입
- 보증 및 규정 정보 찾기
- Microsoft 프린터 추가 도구 사용 방법 지침 찾기

2 용지함

봉투 등 특수 용지를 넣는 방법을 포함하여 용지함에 용지를 넣는 방법 및 사용법을 알아봅니다.

다음 정보는 게시 당시에 정확한 정보입니다. 최신 정보는 [HP Color LaserJet Enterprise 복합기 X58045 지원](#), [X58045dn 지원](#), [X58045z 지원](#), [X58045zs 지원](#)을 참조하십시오.

세부 정보:

프린터에 대한 HP 전체 도움말에는 다음 정보가 포함됩니다.

- 설치 및 구성
- 학습 및 사용
- 문제 해결
- 소프트웨어 및 펌웨어 업데이트 다운로드
- 지원 포럼 가입
- 보증 및 규정 정보 찾기

용지함에 용지를 넣을 때 주의하십시오.

⚠ **주의:** 한 번에 용지함을 두 개 이상 확장해서는 안 됩니다.

용지함을 계단으로 사용해서는 안 됩니다.

제품을 재배치/이동하는 동안에는 모든 용지함을 닫아야 합니다.

닫을 때는 용지함 또는 서랍에 손을 넣지 마십시오.

프린터에 키보드가 탑재된 경우 사용하지 않을 시 키보드 수납함을 닫으십시오.

용지함 1(다목적 용지함)에 용지 넣기

다음은 용지함 1에 용지를 넣는 방법에 대한 설명입니다.

⚠ **주의:** 용지가 걸리지 않도록, 인쇄하는 동안에는 용지함 1에 절대로 용지를 추가하거나 제거해서는 안 됩니다.

용지함 1(다목적 용지함)에 용지 넣기

이 용지함은 75 g/m² 용지 최대 100매 또는 10매의 봉투를 넣을 수 있습니다.

 [용지함 1에 용지를 넣는 방법 동영상 보기](#)

 **참고:** 인쇄하기 전에, 인쇄 드라이버에서 정확한 용지 종류를 선택하십시오.

1. 용지함 1을 엽니다.

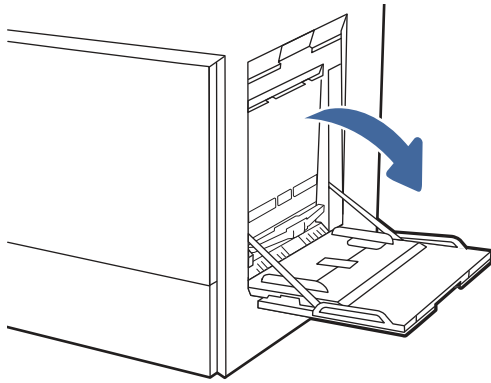

2. 필요한 경우 용지를 지지하는 용지함 확장판을 꺼냅니다.
3. 조정 걸쇠를 사용하여 용지 조정대를 바깥쪽으로 펼칩니다.

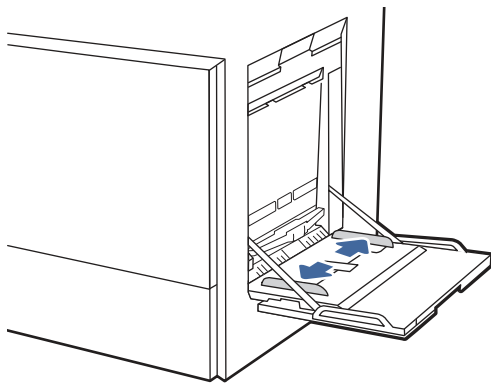

4. 용지함에 용지를 넣습니다.

용지가 용지 가이드 충전선 아래에 있어야 합니다.

 **참고:** 최대 적재 높이는 10mm() 또는 75g/m² 용지 약 100매의 높이입니다.

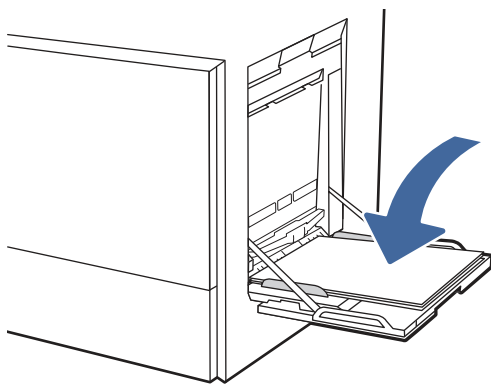

5. 조정 걸쇠를 사용하여 옆면 조정대가 용지 더미에 살짝 닿지만 용지가 휘지 않게 조정합니다.

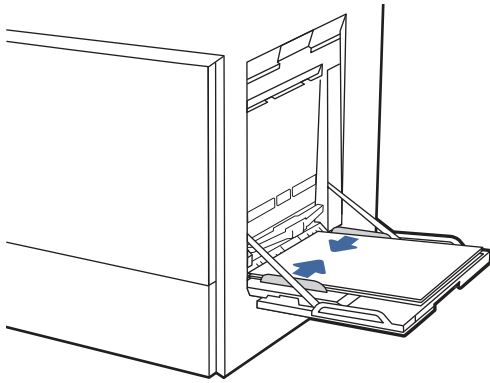

용지함 1(다목적 용지함) 용지 방향

최상의 인쇄 품질을 얻으려면 용지함 1(다목적 용지함)에 용지를 정확하게 놓으십시오.

표 2-1 레터헤드 혹은 사전 인쇄된 용지 - 세로 방향

양면 인쇄 모드	용지 넣는 방법
<p>단면 인쇄</p>	<p>인쇄면 아래로</p> <p>하단 가장자리부터 프린터에 먼저 들어가도록</p>  <p>프린터로 전송되는 사전 인쇄된 이미지의 오른쪽 면</p> 

표 2-1 레터헤드 혹은 사전 인쇄된 용지 - 세로 방향 (계속)

양면 인쇄 모드	용지 넣는 방법
<p>자동 양면 인쇄 또는 대체 레터헤드 모드 활성화</p>	<p>인쇄면 위로</p> <p>상단 가장자리가 프린터 안쪽 방향</p>  <p>프린터로 전송되는 사전 인쇄된 이미지의 왼쪽 면</p> 

표 2-2 레터헤드 혹은 사전 인쇄된 용지 - 가로 방향

양면 인쇄 모드	용지 넣는 방법
<p>단면 인쇄</p>	<p>인쇄면 아래로</p> <p>프린터로 전송되는 사전 인쇄된 이미지의 오른쪽 가장자리</p>  <p>하단 가장자리부터 프린터에 먼저 들어가도록</p> 
<p>자동 양면 인쇄 또는 대체 레터헤드 모드 활성화</p>	<p>인쇄면 위로</p> <p>프린터로 전송되는 사전 인쇄된 이미지의 왼쪽 면</p>  <p>상단 가장자리가 프린터 안쪽 방향</p> 

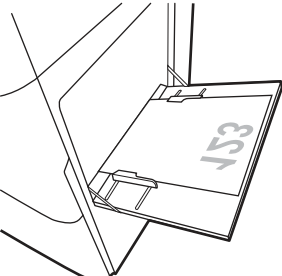
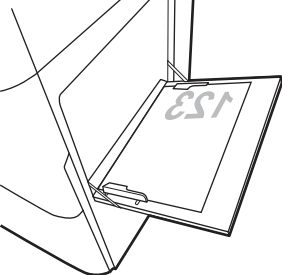
표 2-3 사전천공된 용지 - 세로 방향

양면 인쇄 모드	용지 넣는 방법
<p>단면 인쇄</p>	<p>인쇄면 아래로 구멍을 프린터 뒤쪽으로</p> 
<p>자동 양면 인쇄 또는 대체 레터헤드 모드 활성화</p>	<p>인쇄면 위로 구멍을 프린터 뒤쪽으로</p> 

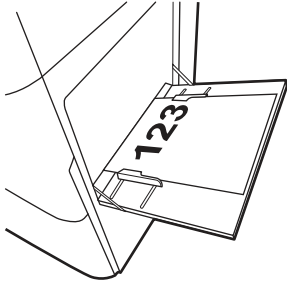
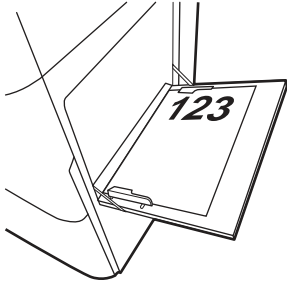
표 2-4 사전천공된 용지 - 가로 방향

양면 인쇄 모드	용지 넣는 방법
<p>단면 인쇄</p>	<p>인쇄면 아래로 프린터 반대쪽으로</p> 

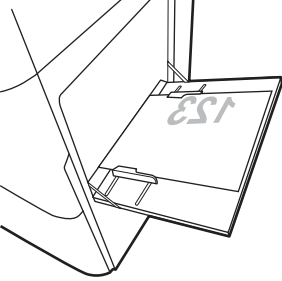
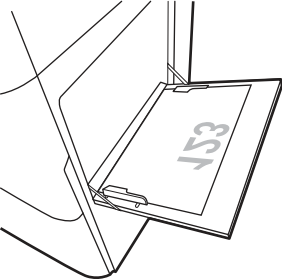
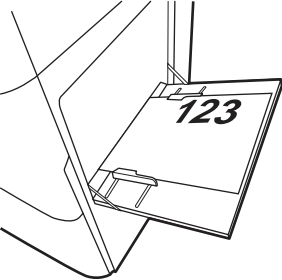
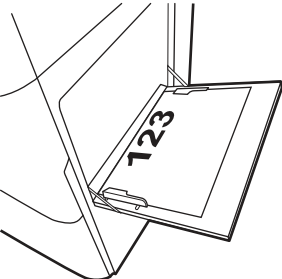
표 2-4 사전전공된 용지-가로 방향 (계속)

양면 인쇄 모드	용지 넣는 방법
자동 양면 인쇄 또는 대체 레터헤드 모드 활성화	<p>인쇄면 위로 프린터 쪽으로</p> 

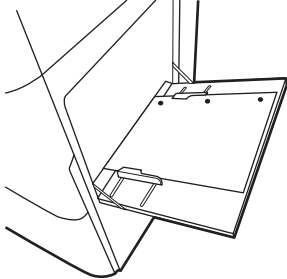
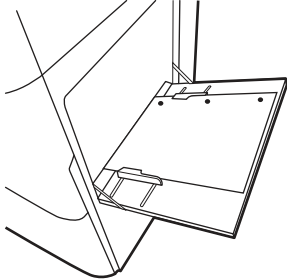
용지함 2에 용지 넣기

용지함 2에 용지 넣기에 대한 다음 내용을 검토합니다.

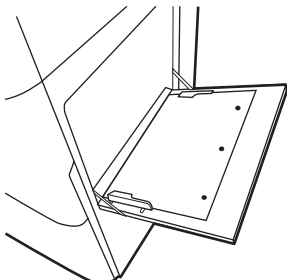
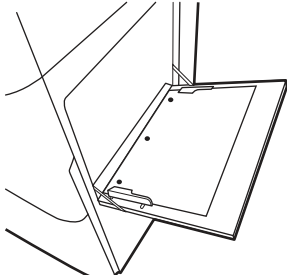
용지함 2 또는 550매 용지함(선택사양)에 용지 넣기

이 용지함은 75g/m² 용지를 최대 550매까지 넣을 수 있습니다.

 [용지함 2 및 선택 사항 용지함에서 용지를 넣는 방법에 대한 동영상 보기](#)

 **참고:** 용지함 2 또는 선택 사항 550매 용지함에 용지를 넣는 절차는 같습니다. 용지함 2만 여기에 표시됩니다.

1. 용지함을 엽니다.

 **참고:** 사용 중인 용지함을 열지 마십시오.

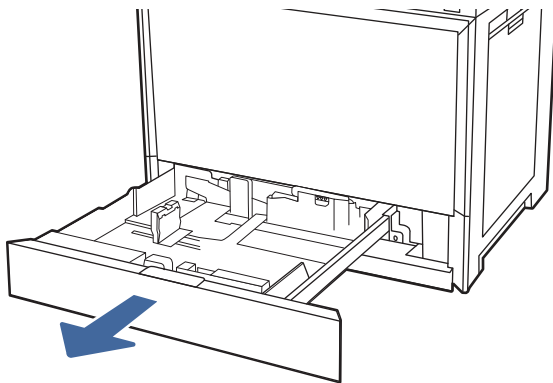

2. 용지를 넣기 전에 후면 용지 너비 조정대에 있는 파란색 잠금/잠금 해제 전환 스위치를 누른 상태에서 전면 용지 너비 조정대의 파란색 조정 걸쇠를 잡은 다음, 조정대를 완전히 열린 위치로 밀어서 용지 너비 조정대를 조정합니다.

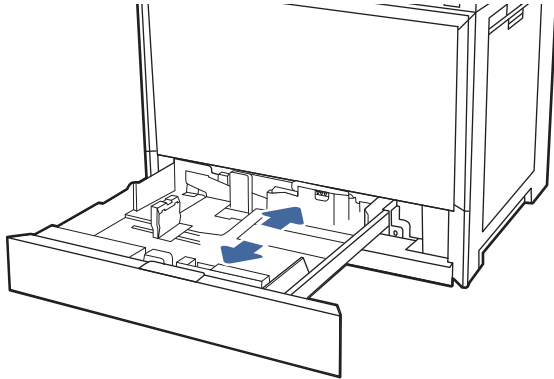

3. 사용 중인 용지 크기에 맞게끔 조정대를 밀면서 파란색 조정대 걸쇠의 하단을 눌러 용지 길이 조정대를 조정합니다.

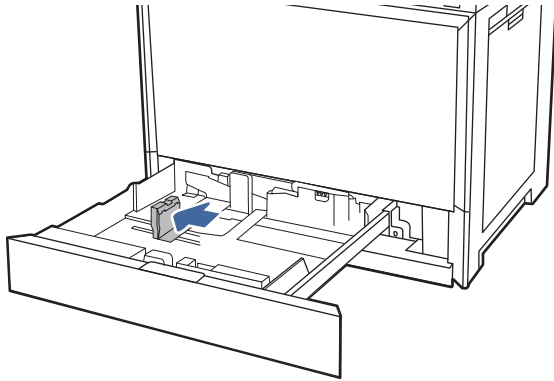

4. 용지함에 용지를 넣습니다.

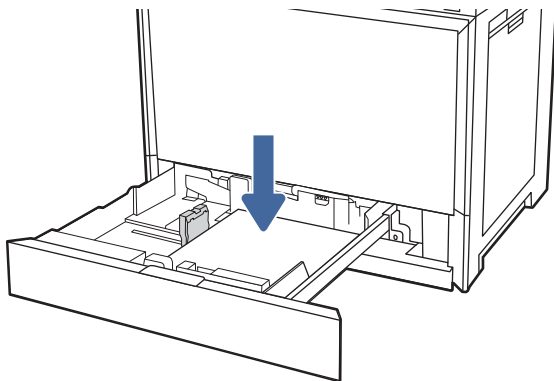

5. 사용 중인 용지 크기에 맞도록 용지 길이 조정대 및 용지 너비 조정대를 조정합니다. 용지 묶음이 구부러지지 않고 가이드에 살짝 닿는지 확인합니다.

 **참고:** 용지 가이드를 용지 더미에 너무 뽁뽁하게 조정해서는 안 됩니다. 용지함 내의 위치 또는 표시에 맞춰 가이드를 조정합니다.

 **참고:** 용지 걸림을 방지하려면, 용지 가이드를 정확한 크기에 맞춰 조정하고 용지함을 너무 꽉 채우지 않습니다. 용지 묶음의 상단이 용지함 가득 참 표시기 아래에 있는지 확인합니다.

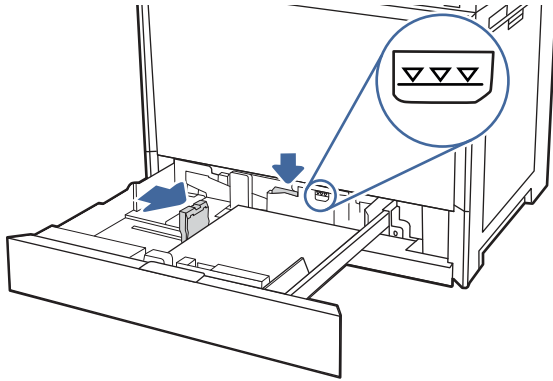

6. 용지함을 닫습니다.

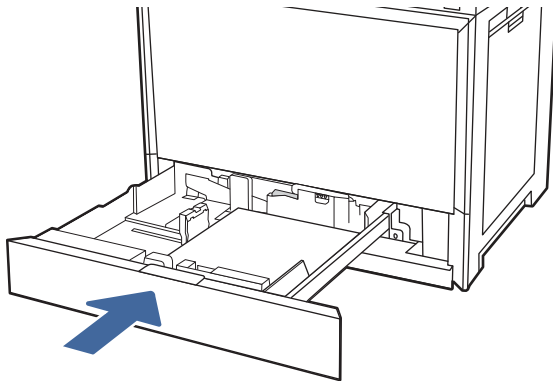

7. 프린터 제어판에 용지함 구성 메시지가 나타납니다.
8. 감지된 종류와 크기를 적용하려면 **확인** 버튼을 선택하고, 다른 용지 크기나 종류를 선택하려면 **수정** 버튼을 선택합니다.

맞춤 크기 용지의 경우, 프린터 제어판에 메시지가 표시될 때 X 및 Y 크기를 지정합니다.

용지함 2 및 선택사양 550매 용지함 용지 방향

최상의 인쇄 품질을 얻으려면, 용지를 용지함 2 및 선택 사양 550매 용지함에 정확하게 놓습니다.

표 2-5 레터헤드 혹은 사전 인쇄된 용지 - 세로 방향

양면 인쇄 모드	용지 넣는 방법
<p>단면 인쇄</p>	<p>인쇄면 위로</p> <p>상단 가장자리를 용지함 뒤쪽으로</p>  <p>상단 가장자리 용지함 좌측 방향</p> 
<p>자동 양면 인쇄 또는 대체 레터헤드 모드 활성화</p>	<p>인쇄면 아래로</p> <p>상단 가장자리를 용지함 뒤쪽으로</p> <p>참고: A4 또는 Letter에 인쇄할 경우 선호하는 방향입니다.</p>  <p>상단 가장자리를 용지함 오른쪽으로</p> 

표 2-6 레터헤드 혹은 사전 인쇄된 용지 -가로 방향

양면 인쇄 모드	용지 넣는 방법
<p>단면 인쇄</p>	<p>인쇄면 위로</p> <p>상단 가장자리 용지함 좌측 방향</p>  <p>상단 가장자리를 용지함 뒤쪽으로</p> 
<p>자동 양면 인쇄 또는 대체 레터헤드 모드 활성화</p>	<p>인쇄면 아래로</p> <p>상단 가장자리를 용지함 오른쪽으로</p>  <p>상단 가장자리를 용지함 뒤쪽으로</p> 

표 2-7 사전전공된 용지 - 세로 방향

양면 인쇄 모드	용지 넣는 방법
단면 인쇄	<p data-bbox="879 264 986 289">인쇄면 위로</p> <p data-bbox="879 312 1465 365">양식의 상단을 프린터의 뒤쪽에 놓은 상태에서 구멍을 용지함 왼쪽으로</p>  <p data-bbox="879 600 1090 625">구멍을 용지함 뒤쪽으로</p> 
자동 양면 인쇄 또는 대체 레터헤드 모드 활성화	<p data-bbox="879 856 1007 882">인쇄면 아래로</p> <p data-bbox="879 905 1110 930">구멍을 용지함 오른쪽으로</p>  <p data-bbox="879 1165 1090 1190">구멍을 용지함 뒤쪽으로</p> 

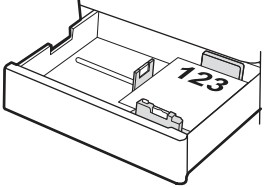
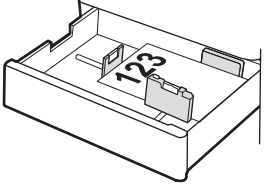
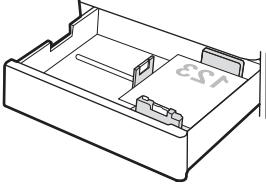
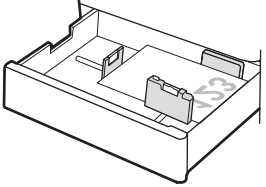
대체 레터헤드 모드 사용

대체 레터헤드 모드 기능을 이용하여 용지의 단면 인쇄 또는 양면 인쇄 여부에 관계없이 모든 작업에 사용할 레터헤드 또는 양식 용지를 같은 방향으로 용지함에 넣을 수 있습니다. 이 모드를 사용할 때는 자동 양면 인쇄와 동일한 방식으로 용지를 넣습니다.

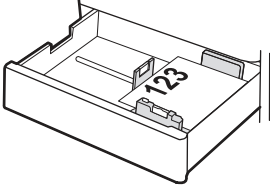
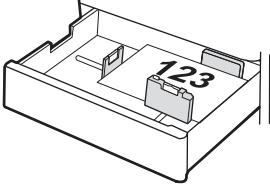
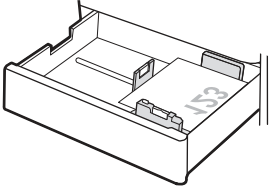
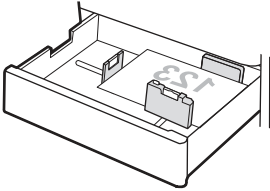
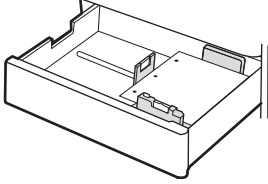
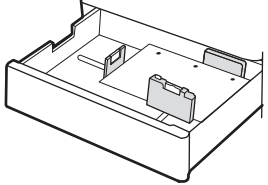
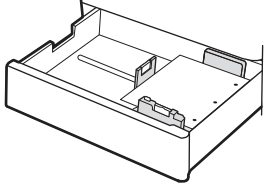
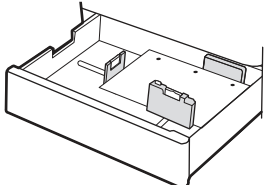
프린터 제어판 메뉴를 사용하여 대체 레터헤드 모드 활성화

설정 메뉴를 사용하여 대체 레터헤드 모드를 활성화합니다.

1. 프린터 제어판의 홈 화면에서 설정 메뉴를 엽니다.
2. 다음 메뉴를 엽니다.

- a. 복사/인쇄 또는 인쇄
 - b. 용지함 관리
 - c. 대체 레터헤드 모드
3. 쉼표를 선택합니다.

봉투 넣기 및 인쇄

봉투를 인쇄하려면 용지함 1(다목적 용지함)만 사용합니다. 용지함 2 및 선택 사양 550매 용지함은 봉투를 지원하지 않습니다. 용지함 1(다목적 용지함)에는 최대 10매의 봉투를 넣을 수 있습니다.

이 문서에서 제공하는 지침 외에도 프린터에 봉투를 넣는 방법에 대한 다음 동영상을 볼 수 있습니다.

 [프린터에 용지를 넣는 방법 동영상 보기](#)

봉투 인쇄

수동 공급 옵션을 사용하여 봉투를 인쇄하려면, 다음 단계에 따라 인쇄 드라이버에서 올바른 설정을 선택한 다음 프린터로 인쇄 작업을 전송하고 봉투를 용지함에 넣습니다.

1. 소프트웨어 프로그램에서 **인쇄** 옵션을 선택합니다.
2. 프린터 목록에서 프린터를 선택한 다음, **속성** 또는 **기본 설정** 버튼을 클릭하여 인쇄 드라이버를 엽니다.

 **참고:** 버튼 이름은 소프트웨어 프로그램에 따라 다릅니다.

3. **용지/품질** 탭을 클릭합니다.
4. **용지 크기** 드롭다운 목록에서 정확한 봉투 크기를 선택합니다.
5. **용지 종류** 드롭다운 목록에서 **봉투**를 선택 합니다.
6. **용지함** 드롭다운 목록에서 **수동 공급**을 선택합니다.
7. **확인** 버튼을 클릭하여 **문서 속성** 대화 상자를 닫습니다.
8. **인쇄** 대화 상자에서 **확인** 버튼을 클릭하여 작업을 인쇄합니다.

봉투 방향

봉투를 올바르게 인쇄하려면, 특정 방식으로 용지를 넣어야 합니다.

표 2-8 봉투 방향

용지함	봉투 크기	봉투 넣는 방법
용지함 1	#9 봉투, #10 봉투, Monarch 봉투, DL 봉투, B5 봉투, C5 봉투(지갑), C6 봉투	인쇄면 아래로 상단 가장자리를 프린터 뒤쪽으로
용지함 1	Envelope B5, Envelope C5(pocket)	인쇄면 아래로 하단 가장자리부터 프린터에 먼저 들어가도록 상단 플랩은 열린 상태로

라벨 넣기 및 인쇄

레이블 용지에 인쇄하려면 용지함 1(다목적 용지함), 용지함 2, 용지함 3 및 선택사양 550매 용지함만 사용하십시오.

수동 공급 라벨

용지함 1(다목적 용지함)의 수동 공급 모드를 사용하여 라벨 용지를 인쇄합니다.

1. 소프트웨어 프로그램에서 **인쇄** 옵션을 선택합니다.
2. 프린터 목록에서 프린터를 선택한 다음, **속성** 또는 **기본 설정** 버튼을 클릭하여 인쇄 드라이버를 엽니다.

 **참고:** 버튼 이름은 소프트웨어 프로그램에 따라 다릅니다.

3. **용지/품질** 탭을 클릭합니다.
4. **용지 크기** 드롭다운 목록에서 라벨 용지의 정확한 크기를 선택합니다.

5. 용지 종류 드롭다운 목록에서 **라벨**을 선택합니다.
6. 용지함 드롭다운 목록에서 **수동 공급**을 선택합니다.
7. **확인** 버튼을 클릭하여 **문서 속성** 대화 상자를 닫습니다.
8. **인쇄** 대화 상자에서 **인쇄** 버튼을 클릭하여 작업을 인쇄합니다.

라벨 방향

라벨을 올바르게 인쇄하려면, 특정 방식으로 용지를 넣어야 합니다.

표 2-9 라벨 방향

용지함	라벨 넣는 방법
용지함 1	인쇄면 아래로 하단 가장자리부터 프린터에 먼저 들어가도록



3 소모품, 부속품 및 부품

소모품 또는 부속품을 주문하거나, 토너 카트리지를 교체하거나, 또는 다른 부품을 제거 및 교체합니다.

다음 정보는 게시 당시에 정확한 정보입니다. 최신 정보는 [HP Color LaserJet Enterprise 복합기 X58045 지원](#), [X58045dn 지원](#), [X58045z 지원](#), [X58045zs 지원](#)을 참조하십시오.

프린터에 대한 HP 전체 도움말에는 다음 정보가 포함됩니다.

- 설치 및 구성
- 학습 및 사용
- 문제 해결
- 소프트웨어 및 펌웨어 업데이트 다운로드
- 지원 포럼 가입
- 보증 및 규정 정보 찾기

동적 보안 지원 프린터

이 프린터는 새 HP 칩 또는 재사용 HP 칩을 장착한 카트리지로만 작동하도록 의도되었습니다. 재사용 HP 칩을 사용하면 재사용 카트리지, 재제조 카트리지 및 리필 카트리지를 사용할 수 있습니다.

프린터는 동적 보안 조치를 사용하여 타사 칩을 사용하는 카트리지를 차단합니다. 인터넷을 통해 제공되는 주기적인 업데이트는 동적 보안 조치의 효과를 유지하며 이전에 작동했던 카트리지를 차단합니다.

업데이트를 통해 프린터의 기능을 개선, 향상 또는 확장하고, 보안 위협을 방지하고, 다른 용도로 지원하지만, 이러한 업데이트는 현재 작동되는 카트리지를 포함하여 타사 칩을 사용하는 카트리지를 차단할 수 있습니다. Instant Ink와 같은 특정 HP 프로그램에 등록하거나 자동 온라인 펌웨어 업데이트가 필요한 기타 서비스를 사용하지 않는 경우 대부분의 HP 프린터는 업데이트를 자동 또는 업데이트 여부를 선택할 수 있는 알림 메시지와 함께 수신하도록 구성할 수 있습니다. 동적 보안 및 온라인 펌웨어 업데이트를 구성하는 방법에 대한 자세한 정보는 www.hp.com/learn/ds를 방문하십시오.

소모품, 부속품, 부품 주문

교체용 소모품, 부속품 및 프린터 부품을 입수하는 방법을 확인하십시오.

주문

서비스 관리 담당자에게 문의하십시오. 프린터 뒷면의 제품 레이블에 표시되는 해당 제품 모델 번호가 있는지 확인합니다.

토너 카트리지 교체

프린터 제어판에 메시지가 표시되면 토너 카트리지를 교체하십시오.

토너 카트리지 정보

토너 카트리지 잔량이 부족하면 프린터에 표시됩니다. 실제 남아 있는 토너 카트리지 수명은 다를 수 있습니다.

카트리지를 구매하려면 서비스 관리 담당자에게 문의하십시오. 프린터 뒷면의 제품 레이블에 표시되는 해당 제품 모델 번호가 있는지 확인합니다.

교체하기 전에는 패키지에서 토너 카트리지를 꺼내서는 안 됩니다.

⚠ 주의: 토너가 옷에 묻으면, 마른 천으로 닦아낸 후 찬물로 닦아냅니다. 더운 물에 세탁하면, 토너가 옷에 착색됩니다.

📖 참고: 사용한 토너 카트리지의 재활용에 대한 정보는 토너 카트리지 상자에서 확인할 수 있습니다.

토너 카트리지 분리 및 교체하기

다음 단계에 따라 토너 카트리지를 교체합니다.

 [토너 카트리지 교체 관련 동영상 보기](#)

1. 전면 도어를 엽니다.

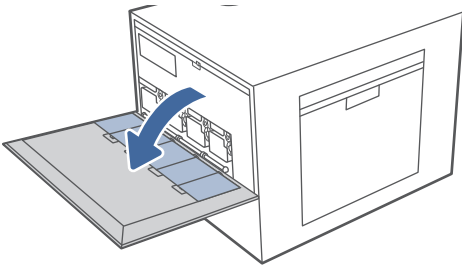

2. 토너 카트리지의 끝을 잡고 프린터에서 똑바로 잡아 당겨서 분리합니다..

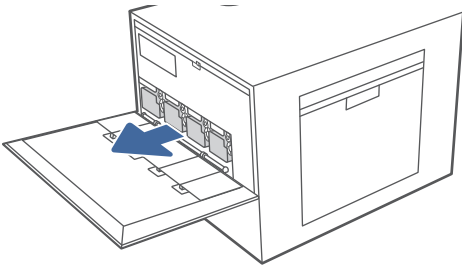

3. 새 토너 카트리지를 패키지에서 분리합니다. 사용한 토너 카트리지를 재활용할 수 있도록 모든 포장재를 보관해 둡니다.

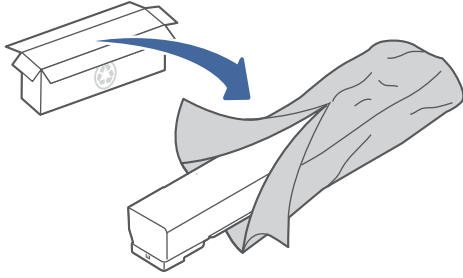

4. 토너 카트리지를 양쪽 끝을 잡고 앞뒤로 흔들어 한쪽 끝에서 다른 쪽끝까지 내부에 있는 토너가 골고루 퍼지게 합니다.

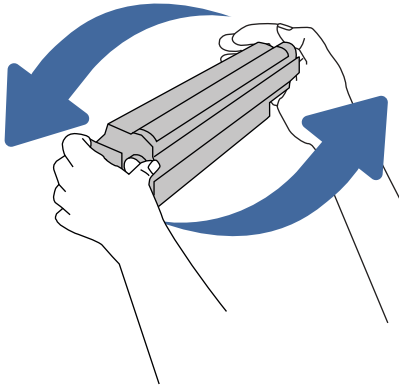

5. 토너 카트리지를 슬롯에 정렬하고 프린터에 삽입합니다.

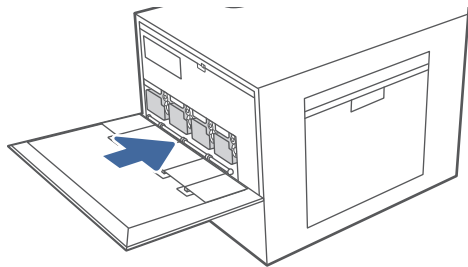

6. 전면 도어를 닫습니다.

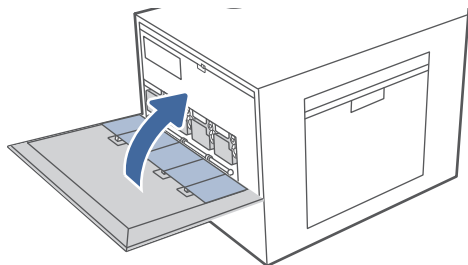

7. 새 토너 카트리지가 들어 있던 상자에 사용한 카트리지를 넣습니다. 재활용에 대한 정보는 동봉된 재활용 설명서를 참조하십시오.

미국 및 캐나다의 경우, 선불 배송 레이블이 상자에 포함되어 있습니다. 기타 국가/지역의 경우, www.hp.com/recycle로 이동하여 선불 배송 레이블을 인쇄합니다.

상자에 선불 배송 레이블을 붙인 다음 사용한 카트리지를 재활용을 위해 HP에 반환합니다.

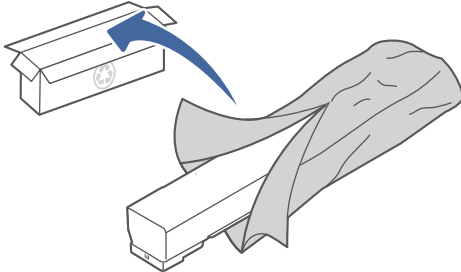

토너 수집 장치(TCU) 교체

프린터에 메시지가 수신되거나 인쇄 품질 문제가 발생한 경우에는 토너 카트리지를 교체합니다.

토너 수집 장치(TCU) 교체

다음 단계에 따라 토너 수집 장치(TCU)를 교체합니다.

 [토너 수집 장치\(TCU\)를 교체하는 방법에 대한 동영상 보기](#)

1. 전면 도어를 엽니다.

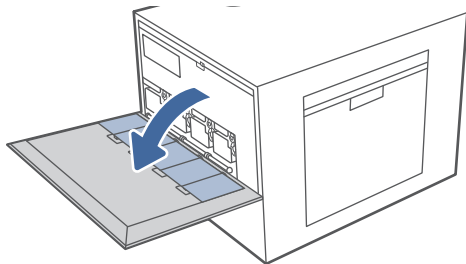

2. TCU를 약간 들어 올려 프린터에서 당겨 빼냅니다.

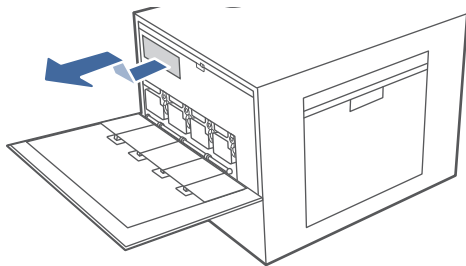

 **참고:** 토너 수집 장치를 프린터에서 당겨 꺼낼 때 TCU의 위치를 유지 합니다. 이렇게하면 프린터에 토너가 쏟아지지 않도록 할 수 있습니다. 새 TCU를 포장했던 깨끗한 비닐봉지에 장치를 넣습니다.

3. 새 TCU의 포장을 뜯습니다. 사용한 TCU를 재활용할 수 있도록 모든 포장재를 보관해 둡니다.

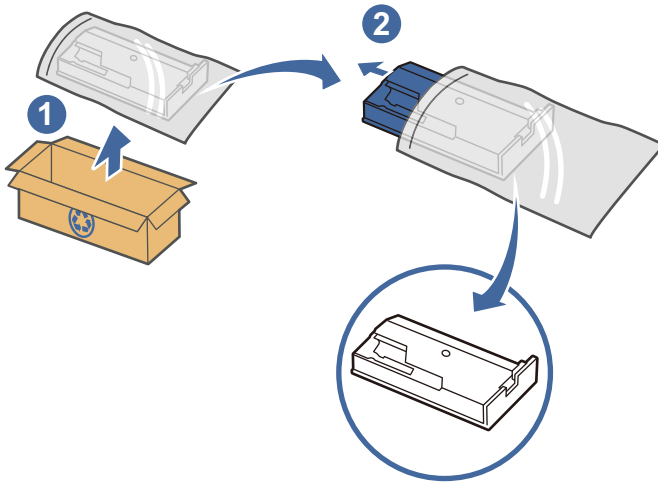

4. 새 TCU를 프린터에 끼워 설치한 후 살짝 들어올려서 완전히 밀어 넣도록 합니다.

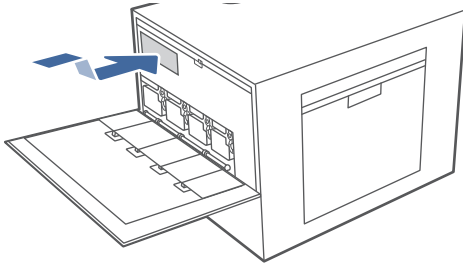

5. 전면 도어를 닫습니다.

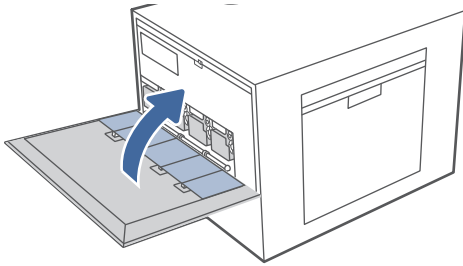

6. 새 TCU가 들어 있던 상자에 사용한 TCU를 넣습니다. 재활용에 대한 정보는 동봉된 재활용 설명서를 참조하십시오.

미국 및 캐나다의 경우, 선불 배송 레이블이 상자에 포함되어 있습니다. 기타 국가/지역의 경우, www.hp.com/recycle로 이동하여 선불 배송 레이블을 인쇄합니다.

상자에 선불 배송 레이블을 붙인 다음 사용한 TCU를 재활용을 위해 HP에 반환합니다.

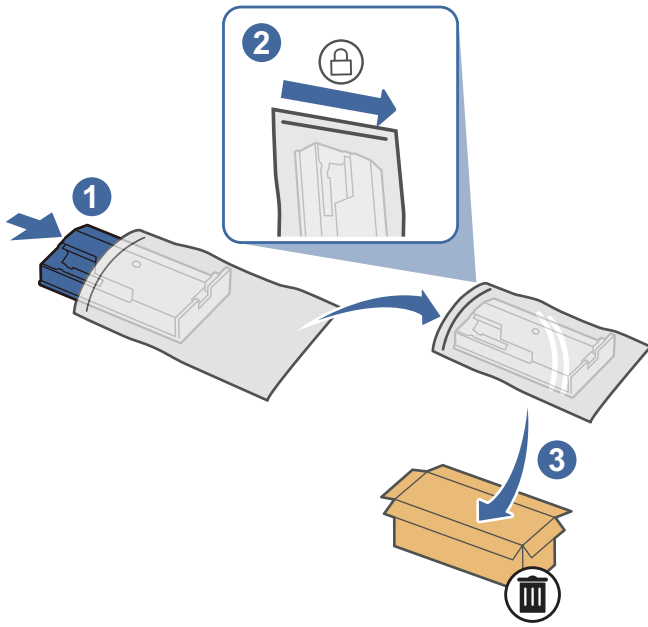

4 인쇄

소프트웨어를 사용하여 인쇄하거나 모바일 장치 또는 USB 플래시 드라이브에서 인쇄합니다.

다음 정보는 게시 당시에 정확한 정보입니다. 최신 정보는 [HP Color LaserJet Enterprise 복합기 X58045 지원](#), [X58045dn 지원](#), [X58045z 지원](#), [X58045zs 지원](#)을 참조하십시오.

세부 정보:

프린터에 대한 HP 전체 도움말에는 다음 정보가 포함됩니다.

- 설치 및 구성
- 학습 및 사용
- 문제 해결
- 소프트웨어 및 펌웨어 업데이트 다운로드
- 지원 포럼 가입
- 보증 및 규정 정보 찾기

인쇄 작업(Windows)

Windows 사용자에게 대한 일반적인 인쇄 작업에 대해 알아보십시오.

인쇄 방법(Windows)

소프트웨어 응용 프로그램에서 **인쇄** 옵션을 사용하여 프린터 및 인쇄 작업에 대한 기본 옵션을 선택합니다.

다음 절차에서는 Windows에서 기본 인쇄 과정을 설명합니다.

1. 소프트웨어 프로그램에서 **인쇄** 옵션을 선택합니다.
2. 프린터 목록에서 프린터를 선택합니다. 설정을 변경하려면 **프린터 속성** 또는 **기본 설정** 버튼을 클릭하여 인쇄 드라이버를 엽니다.

 **참고:** 버튼 이름은 소프트웨어 프로그램에 따라 다릅니다.

HP PCL 6 드라이버의 경우 **추가 설정**을 선택하면 HP AiO 프린터 원격 응용 프로그램이 추가 드라이버 기능을 다운로드합니다.

 **참고:** 자세한 내용을 보려면 프린터 드라이버에 있는 도움말(?) 버튼을 클릭하십시오.

3. 인쇄 드라이버의 탭을 클릭하여 사용 가능한 옵션을 구성합니다. 예를 들어, **완료** 탭에서 용지 방향을 설정하고 **용지/품질** 탭에서 용지함, 용지 유형, 용지 크기 및 품질을 설정합니다.
4. **확인** 버튼을 클릭하여 **인쇄** 대화 상자로 돌아갑니다. 이 화면에서 인쇄 매수를 선택합니다.
5. **인쇄** 버튼을 클릭하여 작업을 인쇄합니다.

자동 양면 인쇄(Windows)

프린터에 자동 듀플렉서가 설치되어 있는 경우에는 자동으로 양면 인쇄를 할 수 있습니다. 듀플렉서에서 지원하는 용지 크기 및 종류를 사용합니다.

1. 소프트웨어 프로그램에서 **인쇄** 옵션을 선택합니다.
2. 프린터 목록에서 프린터를 선택한 다음, **프린터 속성** 또는 **기본 설정** 버튼을 클릭하여 인쇄 드라이버를 엽니다.

 **참고:** 버튼 이름은 소프트웨어 프로그램에 따라 다릅니다.

HP PCL 6 드라이버의 경우 **추가 설정**을 선택하면 HP AiO 프린터 원격 응용 프로그램이 추가 드라이버 기능을 다운로드합니다.

3. **완료** 탭을 클릭합니다.
4. **양면 인쇄**를 클릭합니다. **확인**을 클릭하여 **문서 속성** 대화 상자를 닫습니다.
5. **인쇄** 대화 상자에서 **인쇄**를 클릭하여 작업을 인쇄합니다.

수동 양면 인쇄(Windows)

이 절차는 자동 듀플렉서가 설치되지 않은 프린터 또는 듀플렉서가 지원하지 않는 용지에 인쇄할 때 사용됩니다.

1. 소프트웨어 프로그램에서 **인쇄** 옵션을 선택합니다.
2. 프린터 목록에서 프린터를 선택한 다음, **프린터 속성** 또는 **기본 설정** 버튼을 클릭하여 인쇄 드라이버를 엽니다.

 **참고:** 버튼 이름은 소프트웨어 프로그램에 따라 다릅니다.

HP PCL 6 드라이버의 경우 **추가 설정**을 선택하면 HP AiO 프린터 원격 응용 프로그램이 추가 드라이버 기능을 다운로드합니다.

3. **완료** 탭을 클릭합니다.
4. **양면 인쇄(수동)**를 선택한 다음 **문서 속성** 대화 상자에서 **확인**을 클릭합니다.
5. **인쇄** 대화 상자에서 **인쇄**를 클릭하여 작업의 첫 번째 페이지를 인쇄합니다.
6. 출력 용지함에서 인쇄한 작업을 꺼내 용지함 1에 넣습니다.
7. 대화 상자가 나타나면 관련 제어판 버튼을 선택하여 계속 진행합니다.

한 장에 여러 페이지 인쇄(Windows)

인쇄 옵션을 사용하는 소프트웨어 응용 프로그램에서 인쇄할 때, 용지 한 장에 여러 페이지를 인쇄하는 옵션을 선택할 수 있습니다. 예를 들어, 매우 큰 문서를 인쇄하면서 용지를 절약하고 싶은 경우에는 이 작업을 수행하는 것이 좋습니다.

1. 소프트웨어 프로그램에서 **인쇄** 옵션을 선택합니다.

2. 프린터 목록에서 프린터를 선택한 다음, **프린터 속성** 또는 **기본 설정** 버튼을 클릭하여 인쇄 드라이버를 엽니다.

 **참고:** 버튼 이름은 소프트웨어 프로그램에 따라 다릅니다.

HP PCL 6 드라이버의 경우 **추가 설정**을 선택하면 HP AiO 프린터 원격 응용 프로그램이 추가 드라이버 기능을 다운로드합니다.

3. **완료** 탭을 클릭합니다.
4. **한 면에 인쇄할 페이지 수** 드롭다운에서 한 면에 인쇄할 페이지 수를 선택합니다.
5. **페이지 경계선 인쇄, 페이지 순서 및 방향** 옵션을 적절하게 선택합니다. **확인**을 클릭하여 **문서 속성** 대화 상자를 닫습니다.
6. **인쇄** 대화 상자에서 **인쇄**를 클릭하여 작업을 인쇄합니다.

용지 종류 선택(Windows)

인쇄 옵션을 사용하는 소프트웨어 응용 프로그램에서 인쇄할 때, 인쇄 작업에 사용하는 용지 종류를 설정할 수 있습니다. 예를 들어, 기본 용지 종류가 Letter이지만 인쇄 작업 시 다른 용지 종류를 사용한다면 해당하는 특정 용지 종류를 선택합니다.

1. 소프트웨어 프로그램에서 **인쇄** 옵션을 선택합니다.
2. 프린터 목록에서 프린터를 선택한 다음, **프린터 속성** 또는 **기본 설정** 버튼을 클릭하여 인쇄 드라이버를 엽니다.

 **참고:** 버튼 이름은 소프트웨어 프로그램에 따라 다릅니다.

HP PCL 6 드라이버의 경우 **추가 설정**을 선택하면 HP AiO 프린터 원격 응용 프로그램이 추가 드라이버 기능을 다운로드합니다.

3. **용지/품질** 탭을 클릭합니다.
4. **용지 종류** 드롭다운 목록에서 용지 종류를 선택합니다.
5. **확인**을 클릭하여 **문서 속성** 대화 상자를 닫습니다. **인쇄** 대화 상자에서 **인쇄**를 클릭하여 작업을 인쇄합니다.

용지함을 구성해야 할 경우 프린터 제어판에 용지함 구성 메시지가 나타납니다.

6. 지정된 종류 및 크기의 용지를 용지함에 적재하고 용지함을 닫으십시오.
7. 감지된 종류와 크기를 적용하려면 **확인** 버튼을 누르고, 다른 용지 크기나 종류를 선택하려면 **수정** 버튼을 누릅니다.
8. 올바른 종류와 크기를 선택하고 **확인** 버튼을 누릅니다.

추가 인쇄 작업

일반적인 인쇄 작업을 수행하기 위한 웹 정보를 찾습니다.

[HP Color LaserJet Enterprise 복합기 X58045 지원](#), [X58045dn 지원](#), [X58045z 지원](#), [X58045zs 지원](#)(으)로 이동합니다.

다음과 같은 인쇄 작업 수행에 대한 지침을 사용할 수 있습니다.

- 인쇄 바로가기 또는 사전 설정 만들기 및 사용
- 용지 크기 선택 또는 맞춤 용지 크기 사용
- 페이지 방향 선택
- 소책자 만들기
- 특정 용지 크기에 맞게 문서 배율 조정
- 다른 용지에 문서의 첫 번째 또는 마지막 페이지 인쇄
- 문서에 워터마크 인쇄

인쇄 작업(macOS)

macOS용 HP 인쇄 소프트웨어를 사용하여 양면 또는 한 장에 여러 페이지를 인쇄합니다.

인쇄 방법(macOS)

소프트웨어 응용 프로그램에서 **인쇄** 옵션을 사용하여 프린터 및 인쇄 작업에 대한 기본 옵션을 선택합니다.

다음 절차는 macOS의 기본 인쇄 과정을 설명합니다.

1. **파일** 메뉴를 클릭한 다음 **인쇄** 옵션을 클릭합니다.
2. 프린터를 선택합니다.
3. **세부 정보 표시** 또는 **복사 매수 및 페이지 수**를 클릭한 다음 다른 메뉴를 선택하여 인쇄 설정을 조정합니다.

 **참고:** 항목 이름은 소프트웨어 프로그램에 따라 다릅니다.

4. **인쇄** 버튼을 클릭합니다.

자동 양면 인쇄(macOS)

프린터에 자동 듀플렉서가 설치되어 있는 경우에는 자동으로 양면 인쇄를 할 수 있습니다. 듀플렉서에서 지원하는 용지 크기 및 종류를 사용합니다.

 **참고:** 이 정보는 자동 듀플렉서가 있는 프린터에 해당됩니다.

 **참고:** HP 인쇄 드라이버를 설치할 경우 이 기능을 사용할 수 있습니다. AirPrint®를 사용 중인 경우 사용할 수 없습니다.

1. **파일** 메뉴를 클릭한 다음 **인쇄** 옵션을 클릭합니다.
2. 프린터를 선택합니다.
3. **세부 정보 표시** 또는 **복사 매수 및 페이지 수**를 클릭한 다음 **레이아웃** 메뉴를 클릭합니다.

macOS 12.0 Monterey 이후 버전: **세부 정보 표시**, **양면**을 클릭한 다음 **레이아웃** 메뉴를 클릭합니다.

 **참고:** 항목 이름은 소프트웨어 프로그램에 따라 다릅니다.

4. 양면 드롭다운 목록에서 제본 옵션을 선택합니다.
5. 인쇄 버튼을 클릭합니다.

수동 양면 인쇄(macOS)

이 절차는 자동 듀플렉서가 설치되지 않은 프린터 또는 듀플렉서가 지원하지 않는 용지에 인쇄할 때 사용됩니다.

 **참고:** HP 인쇄 드라이버를 설치할 경우 이 기능을 사용할 수 있습니다. AirPrint를 사용 중인 경우 사용할 수 없습니다.

1. 파일 메뉴를 클릭한 다음 인쇄 옵션을 클릭합니다.
2. 프린터를 선택합니다.
3. 세부 정보 표시 또는 복사 매수 및 페이지 수를 클릭한 다음 수동 양면 인쇄 메뉴를 클릭합니다.

 **참고:** 항목 이름은 소프트웨어 프로그램에 따라 다릅니다.

4. 수동 양면 인쇄 확인란을 클릭하고 제본 옵션을 선택합니다.
5. 인쇄 버튼을 클릭합니다.
6. 프린터로 이동하여 용지함 1에서 빈 용지를 모두 빼냅니다.
7. 출력 용지함에서 출력물을 꺼내고 인쇄면이 아래를 향하도록 입력 용지함에 놓으십시오.
8. 대화 상자가 나타나면 관련 제어판 버튼을 터치하여 계속 진행합니다.

한 장에 여러 페이지 인쇄(macOS)

인쇄 옵션을 사용하는 소프트웨어 응용 프로그램에서 인쇄할 때, 용지 한 장에 여러 페이지를 인쇄하는 옵션을 선택할 수 있습니다. 예를 들어, 매우 큰 문서를 인쇄하면서 용지를 절약하고 싶은 경우에는 이 작업을 수행하는 것이 좋습니다.

1. 파일 메뉴를 클릭한 다음 인쇄 옵션을 클릭합니다.
2. 프린터를 선택합니다.
3. 세부 정보 표시 또는 복사 매수 및 페이지 수를 클릭한 다음 레이아웃 메뉴를 클릭합니다.

 **참고:** 항목 이름은 소프트웨어 프로그램에 따라 다릅니다.

4. 용지당 페이지 수 드롭다운 목록에서 용지 한 장에 인쇄할 페이지의 수를 선택합니다.
5. 레이아웃 방향 영역에서 인쇄면에 배치할 페이지의 순서와 위치를 선택합니다.
6. 인쇄면에 각 페이지를 둘러싼 경계선을 인쇄하려면 경계선 메뉴에서 경계선 유형을 선택합니다.
7. 인쇄 버튼을 클릭합니다.

용지 종류 선택(macOS)

인쇄 옵션을 사용하는 소프트웨어 응용 프로그램에서 인쇄할 때, 인쇄 작업에 사용하는 용지 종류를 설정할 수 있습니다. 예를 들어, 기본 용지 종류가 Letter이지만 인쇄 작업 시 다른 용지 종류를 사용한다면 해당하는 특정 용지 종류를 선택합니다.

1. 파일 메뉴를 클릭한 다음 인쇄 옵션을 클릭합니다.
2. 프린터를 선택합니다.
3. 세부 정보 표시 또는 복사 매수 및 페이지 수를 클릭한 다음 용지 및 품질 메뉴 또는 용지/품질 메뉴를 클릭합니다.

 참고: 항목 이름은 소프트웨어 프로그램에 따라 다릅니다.

4. 용지 및 품질 또는 용지/품질 옵션에서 선택합니다.

 참고: 이 목록에는 사용 가능한 옵션의 마스터 세트가 들어 있습니다. 프린터에 따라 일부 옵션은 사용할 수 없습니다.

- 용지 종류: 인쇄 작업에 사용할 용지 종류 옵션을 선택합니다.
- 인쇄 품질 또는 품질: 인쇄 작업에 대한 해상도 수준을 선택합니다.
- 가장자리까지 인쇄: 용지 가장자리에 가깝게 인쇄하려면 이 옵션을 선택합니다.

5. 인쇄 버튼을 클릭합니다.

추가 인쇄 작업

일반적인 인쇄 작업을 수행하기 위한 웹 정보를 찾습니다.

[HP Color LaserJet Enterprise 복합기 X58045 지원](#), [X58045dn 지원](#), [X58045z 지원](#), [X58045zs 지원](#)(으)로 이동합니다.

다음과 같은 인쇄 작업 수행에 대한 지침을 사용할 수 있습니다.

- 인쇄 바로가기 또는 사전 설정 만들기 및 사용
- 용지 크기 선택 또는 맞춤 용지 크기 사용
- 페이지 방향 선택
- 소책자 만들기
- 특정 용지 크기에 맞게 문서 배울 조정
- 다른 용지에 문서의 첫 번째 또는 마지막 페이지 인쇄
- 문서에 워터마크 인쇄

나중에 인쇄하거나 개인적으로 인쇄하도록 프린터에 인쇄 작업 저장

나중에 인쇄하기 위해 프린터 메모리에 인쇄 작업을 저장합니다.

소개

다음 정보는 USB 플래시 드라이브에 저장되는 문서 작업을 생성하고 인쇄하는 절차에 대한 설명입니다. 이러한 작업은 나중에 인쇄하거나 개인적으로 인쇄할 수 있습니다.

저장 작업 만들기(Windows)

개인 또는 지연 인쇄를 위해 USB 플래시 드라이브에 작업을 저장합니다.

1. 소프트웨어 프로그램에서 **인쇄** 옵션을 선택합니다.
2. 프린터 목록에서 프린터를 선택한 다음 **프린터 속성** 또는 **기본 설정**을 선택합니다.

 **참고:** 버튼 이름은 소프트웨어 프로그램에 따라 다릅니다.

HP PCL 6 드라이버의 경우 **추가 설정**을 선택하면 HP AiO 프린터 원격 응용 프로그램이 추가 드라이버 기능을 다운로드합니다.

3. **작업 저장** 탭을 클릭합니다.
4. **작업 저장 모드** 옵션을 선택합니다.
 - **1부 인쇄 후 나머지는 보관:** 한 부 인쇄 후 검토한 뒤, 나머지를 인쇄합니다.
 - **개인 작업:** 프린터 제어판에서 이 작업을 요청할 때까지 인쇄되지 않습니다. 이 작업 저장 모드에서는 **작업 비공개/보안 설정** 옵션 중 하나를 선택할 수 있습니다. 작업에 PIN(개인 식별 번호)을 할당하는 경우 제어판에서 필요한 PIN을 제공해야 합니다. 작업을 암호화한 경우 제어판에 필요한 암호를 입력해야 합니다. 인쇄 작업은 인쇄가 완료되면 메모리에서 삭제되고 프린터 전원이 꺼지면 손실됩니다.
 - **고속 복사:** 요청한 수만큼 인쇄하고 나중에 다시 인쇄할 수 있도록 작업 사본을 프린터 메모리에 저장합니다.
 - **저장된 작업:** 프린터에 작업을 저장하여 다른 사용자가 언제라도 작업을 인쇄할 수 있게 만듭니다. 이 작업 저장 모드에서는 **작업 비공개/보안 설정** 옵션 중 하나를 선택할 수 있습니다. 작업에 PIN(개인 식별 번호)을 할당하는 경우 작업을 인쇄하는 사람이 제어판에서 필요한 PIN을 제공해야 합니다. 작업을 암호화한 경우 작업을 인쇄하는 사람이 제어판에서 필요한 암호를 입력해야 합니다.
5. 사용자 정의된 사용자 이름 또는 작업 이름을 사용하려면 **사용자 정의** 버튼을 클릭한 다음 사용자 이름이나 작업 이름을 입력합니다.

다른 저장 작업에 동일한 이름이 지정된 경우 사용할 옵션을 선택합니다.

 - **작업 이름 + (1-99) 사용:** 작업 이름 끝에 고유한 숫자를 추가합니다.
 - **기존 파일 바꾸기:** 기존에 저장된 작업을 새 작업으로 덮어씁니다.
6. **확인** 버튼을 클릭하여 **문서 속성** 대화 상자를 닫습니다. **인쇄** 대화 상자에서 **인쇄** 버튼을 클릭하여 작업을 인쇄합니다.

저장 작업 만들기(macOS)

개인 또는 지연 인쇄를 위해 USB 플래시 드라이브에 작업을 저장합니다.

1. **파일** 메뉴를 클릭한 다음 **인쇄** 옵션을 클릭합니다.
2. **프린터** 메뉴에서 이 프린터를 선택합니다.

3. 세부 정보 표시 또는 복사 매수 및 페이지 수를 클릭한 다음 **작업 저장** 메뉴를 클릭합니다.

 **참고:** **작업 스토리지** 메뉴가 표시되지 않을 경우 “작업 스토리지 기능 비활성화 또는 활성화” 부분에 나타난 지침에 따라 메뉴를 활성화 합니다.

4. **모드** 드롭다운 목록에서 저장 작업 종류를 선택합니다.

- **1부 인쇄 후 나머지 보류:** 한 부 인쇄 후 검토한 뒤, 나머지를 인쇄합니다. 첫 복사는 즉시 인쇄됩니다. 다음 복사를 인쇄하려면 장치의 전면 제어판에서 시작해야 합니다. 예를 들어 10장의 복사를 전송할 경우 첫 복사는 즉시 인쇄되고 나머지 9장의 복사본은 작업을 회수한 후에 인쇄됩니다. 모든 복사물이 인쇄된 후에 작업이 삭제됩니다.
- **개인 작업:** 프린터 제어판에서 누군가 이 작업을 요청할 때까지 인쇄되지 않습니다. 작업에 PIN(개인 식별 번호)이 할당되어 있는 경우 제어판에서 필수 PIN을 제공해야 합니다. 인쇄 후에는 인쇄 작업이 메모리에서 삭제됩니다.
- **고속 복사:** 요청한 수만큼 인쇄하고 나중에 다시 인쇄할 수 있도록 작업 사본을 프린터 메모리에 저장합니다. 작업은 수동 또는 작업 보유 일정에 따라 삭제됩니다.
- **저장된 작업:** 프린터에 작업을 저장하여 다른 사용자가 언제라도 작업을 인쇄할 수 있게 만듭니다. 작업에 PIN(개인 식별 번호)이 할당되어 있는 경우 작업을 인쇄하는 사람은 제어판에서 필수 PIN을 제공해야 합니다. 작업은 수동 또는 작업 보유 일정에 따라 삭제됩니다.

5. 사용자 정의된 사용자 이름 또는 작업 이름을 사용하려면 **사용자 정의** 버튼을 클릭한 다음 사용자 이름이나 작업 이름을 입력합니다.

 **참고:** **macOS 12.0 몬테레이 이상:** 프린터 드라이버에 **맞춤** 버튼이 포함되어있지 않습니다. 저장된 작업을 설정하려면 **모드** 드롭다운 목록에서 옵션을 사용합니다.

다른 저장 작업에 동일한 이름이 지정된 경우 사용할 옵션을 선택합니다.

- **작업 이름 + (1-99) 사용:** 작업 이름 끝에 고유한 숫자를 추가합니다.
- **기존 파일 바꾸기:** 기존에 저장된 작업을 새 작업으로 덮어씁니다.

6. **모드** 드롭다운 목록에서 **저장된 작업** 또는 **개인 작업** 옵션을 선택한 경우 작업을 PIN으로 보호할 수 있습니다. **인쇄에 PIN 사용** 필드에 4자리 숫자를 입력합니다. 다른 사용자가 이 작업을 인쇄하려고 하면 PIN을 입력하라는 메시지가 나타납니다.

7. **인쇄** 버튼을 클릭하여 작업을 처리합니다.

저장 작업 인쇄

프린터 메모리에 저장된 작업을 인쇄하려면 다음 절차를 사용합니다.

1. 프린터 제어판의 홈 화면에서 **인쇄** 응용 프로그램으로 이동한 다음, **인쇄** 아이콘을 선택합니다.
2. **작업 저장**에서 **인쇄**를 선택합니다.
3. 작업이 저장된 폴더의 이름을 선택하거나 **선택**을 선택하여 폴더 목록을 표시합니다.
4. 작업의 이름을 선택합니다. 개인 작업이거나 암호화된 작업인 경우 PIN 또는 암호를 입력합니다.
5. 매수를 조정하려면 매수에 필드의 숫자를 선택합니다. 키패드를 사용하여 인쇄할 매수를 입력합니다.
6. 을 누르거나 **인쇄**를 터치하여 문서를 인쇄합니다.

저장 작업 삭제

더 이상 필요 없을 경우 프린터에 저장된 문서를 삭제할 수 있습니다. 프린터에서 저장할 최대 작업 수를 조정할 수 있습니다.

프린터에 저장된 작업 삭제

제어판을 사용하여 프린터 메모리에 저장된 작업을 삭제합니다.

1. 프린터 제어판의 홈 화면에서 **인쇄** 응용 프로그램으로 이동한 다음, **인쇄** 아이콘을 선택합니다.
2. **작업 저장**에서 **인쇄**를 선택합니다.
3. 작업이 저장된 폴더의 이름을 선택하거나 **선택**을 선택하여 폴더 목록을 표시합니다.
4. 작업의 이름을 선택합니다. 개인 작업이거나 암호화된 작업인 경우 PIN 또는 암호를 입력합니다.
5. 휴지통 버튼()을 선택하여 작업을 삭제합니다.

작업 저장 한도 변경

프린터 메모리에 새 작업을 저장할 경우 프린터에서 사용자와 작업 이름이 같은 이전 작업을 모두 덮어씁니다. 같은 사용자 및 작업 이름으로 저장된 작업이 아니며 프린터에 추가 공간이 필요한 경우 가장 오래된 작업부터 저장된 작업이 삭제될 수 있습니다.

프린터가 저장할 수 있는 작업 수를 변경하려면 다음 절차를 완료하십시오.

1. 프린터 제어판의 홈 화면에서 **설정** 응용 프로그램으로 이동한 다음 **설정** 아이콘을 선택합니다.
2. 다음 메뉴를 엽니다.
 - a. 복사/인쇄 또는 인쇄
 - b. 저장 작업 관리
 - c. 임시 작업 저장 한도
3. 키패드를 사용하여 프린터가 저장하는 작업 수를 입력합니다.
4. **확인** 또는 **완료**를 선택하여 설정을 저장합니다.

작업 통계 제공을 위해 프린터로 전송되는 정보

클라이언트(예: PC)의 드라이버에서 전송된 인쇄 작업은 HP의 인쇄 및 이미징 LaserJet 장치로 개인 식별 정보를 전송할 수 있습니다. 이 정보에는 작업을 요청한 사용자 이름, 클라이언트 이름 등이 포함될 뿐만 아니라 이 정보는 인쇄 장치 관리자의 결정에 따라 작업 통계 목적으로 사용될 수도 있습니다. 이 동일한 정보는 작업 저장 기능을 사용하는 경우 인쇄 장치의 대용량 저장 장치(예: 디스크 드라이브)에 작업과 함께 저장될 수도 있습니다.

모바일 인쇄

모바일 인쇄 솔루션으로 노트북, 태블릿, 스마트폰 또는 기타 모바일 장치에서 HP 프린터로 간편하게 인쇄할 수 있습니다.

모바일 인쇄 솔루션

HP가 제공하는 모바일 인쇄 솔루션에 대해 알아봅니다.

HP는 랩톱, 태블릿, 스마트폰 또는 기타 모바일 장치에서 HP 프린터로 간편한 인쇄가 가능한 다양한 모바일 솔루션을 제공합니다. 전체 목록을 확인하고 가장 적합한 옵션을 결정하려면 [노트북, 휴대폰 또는 태블릿에서 무선 인쇄](#)를 참조합니다.

- Wi-Fi Direct
- iOS 및 Android 장치용 HP 올인원 원격 앱
- AirPrint
- Android 인쇄

Wi-fi를 됩니다-Fi 직접 인쇄, NFC, 및 BLE 인쇄

BLE는 지원되는 HP Jetdirect 3100w BLE/NFC/Wireless 부속품이 포함된 프린터에 대해 Wi-Fi Direct Print 및 NFC(근거리 통신) 인쇄를 제공합니다. 옵션 부속품입니다.

Wireless Direct Print 및 Wi-Fi 인쇄를 사용하여 Wi-Fi 지원(모바일) 장치에서 무선 라우터를 사용하지 않고도 바로 프린터에 무선 네트워크를 연결할 수 있습니다.

프린터가 네트워크에 연결되어 있지 않더라도 이 모바일 장치 본체를 통한 인쇄 기능은 작동합니다.

Wi-Fi Direct Print를 통해 다음 장치에서 무선으로 인쇄할 수 있습니다.

- iPhone, iPad 또는 iTouch(Apple AirPrint 사용)
- Android 내장 인쇄 솔루션과 호환되는 Android 모바일 장치

무선 인쇄에 대한 자세한 내용은 www.hp.com/go/LaserJetMobilePrinting을 참조하십시오.

프린터의 제어판에서 NFC 및 Wi-Fi Direct Print 기능을 활성화 또는 비활성화할 수 있습니다.

무선 인쇄 사용

모바일 장치에서 무선으로 인쇄하려면 Wi-Fi Direct가 켜져 있어야 합니다.

1. 프린터 제어판의 홈 화면에서 **설정** 메뉴를 선택합니다.
2. 다음 메뉴를 선택합니다.
 - a. 네트워킹
 - b. Wi-Fi Direct
 - c. 상태
3. **켜짐**을 선택한 뒤 **확인**을 선택하여 무선 인쇄를 활성화합니다.

Wi-Fi Direct 이름 변경

HP 내장 웹 서버(EWS)를 사용하여 다음과 같이 프린터 Wi-Fi Direct 이름을 변경합니다.

 **참고:** 같은 프린터의 여러 모델이 설치된 환경에서는 HP Wi-Fi Direct 인쇄를 위해 더 쉽게 프린터를 식별할 수 있도록 각 프린터에 고유한 Wi-Fi Direct 이름을 부여하는 것이 유용할 수 있습니다. 정보 아이콘을 선택한

다음 ⓘ Wi-Fi Direct 아이콘  을 선택하면, 정보 화면에서 무선 네트워크 이름(예, Wireless, Wi-Fi Direct 등)을 확인할 수 있습니다.

프린터의 Wi-Fi Direct 이름을 변경하려면, 다음 절차를 완료합니다.

1. 프린터 제어판의 홈 화면에서, **설정** 아이콘을 선택합니다.
2. 다음 메뉴를 엽니다.
 - a. 네트워킹
 - b. Wi-Fi Direct
 - c. Wi-Fi Direct 이름
3. 키패드를 사용하여 **Wi-Fi Direct 이름** 텍스트 필드에서 이름을 변경한 다음 **확인**을 선택합니다.

AirPrint

Apple AirPrint를 사용한 직접 인쇄는 iOS 및 macOS 10.7 Lion 이상의 버전을 실행 중인 Mac 컴퓨터에서 지원됩니다.

AirPrint를 사용하여 다음과 같은 모바일 응용 프로그램의 iPad, iPhone(3GS 이상) 또는 iPod touch(3세대 이상)에서 프린터에 직접 인쇄할 수 있습니다.

- 메일
- 사진
- Safari
- iBooks
- 타사 응용 프로그램 선택

AirPrint를 사용하려면, 프린터가 Apple 기기 같이 동일한 네트워크(서브넷)에 연결되어 있어야 합니다. AirPrint 사용 및 AirPrint와 호환되는 HP 제품에 대한 자세한 내용은 <http://www.hp.com/go/LaserJetMobilePrinting> 을 참조하십시오.

 **참고:** USB 연결과 함께 AirPrint를 사용하는 경우, 버전 번호를 확인합니다. AirPrint 버전 1.3 및 이전 버전은 USB 연결을 지원하지 않습니다.

Android 내장 인쇄

Android 및 Kindle을 위한 HP의 내장 인쇄 솔루션을 이용하면 모바일 장치가 네트워크 또는 무선 범위에서 Wi-Fi Direct 인쇄가 가능한 HP 프린터를 자동으로 찾아 인쇄할 수 있습니다.

인쇄 솔루션은 대부분 버전의 운영 체제에 포함되어 있습니다.

 **참고:** 장치에서 인쇄를 사용할 수 없는 경우 [Google Play > Android apps](#)로 이동하여 HP 인쇄 서비스 플러그인을 설치합니다.

Android 내장 인쇄 사용 방법 및 지원되는 Android 장치에 대한 자세한 내용을 보려면 다음으로 이동하십시오 <http://www.hp.com/go/LaserJetMobilePrinting>.

USB 플래시 드라이브에서 인쇄

이 프린터는 컴퓨터 없이 쉬운 액세스 USB 프린팅을 통한 파일 인쇄 기능이 탑재되어 있습니다.

제어판 근처에 있는 USB 포트에 표준 USB 플래시 드라이브를 사용할 수 있습니다. 다음과 같은 파일 유형을 열 수 있습니다.

- .pdf
- .prn
- .pcl
- .ps
- .cht
- .jpg
- .png

인쇄를 위해 USB 포트 활성화

USB 포트는 기본적으로 비활성화되어 있습니다. 이 기능을 사용하기 전에 USB 포트를 활성화합니다.

다음 방법 중 하나를 사용하여 포트를 활성화합니다.

방법 1: 프린터 제어판에서 USB 포트 활성화

프린터 제어판을 사용하여 인쇄를 위해 USB 포트를 활성화합니다.

1. 프린터 제어판의 홈 화면에서 **설정** 응용 프로그램으로 이동한 다음 **설정** 아이콘을 선택합니다.
2. 다음 메뉴를 엽니다.
 - a. 복사/인쇄 또는 인쇄
 - b. USB 장치 활성화
3. USB 드라이브에서 인쇄 활성화를 선택합니다.

방법 2: HP 내장 웹 서버를 통한 USB 포트 활성화(네트워크 연결 프린터만 해당)

HP 내장 웹 서버를 사용하여 인쇄를 위한 USB 포트를 활성화합니다.

1. 프린터 제어판의 홈 화면에서 정보 ⓘ 아이콘을 터치한 다음 네트워크(🌐) 아이콘을 터치하여 IP 주소 또는 호스트 이름을 표시합니다.
2. 웹 브라우저를 열고 주소 표시줄에 프린터 제어판에 표시되는 IP 주소를 정확히 입력합니다. 컴퓨터 키보드에서 Enter 키를 누릅니다. EWS가 열립니다.

 <https://10.10.XX.XXX>

 **참고:** 웹 사이트에 액세스하는 것이 안전하지 않을 수 있음을 나타내는 메시지가 웹 브라우저에 표시되더라도 웹 사이트로 계속 진행하는 옵션을 선택합니다. 이 웹 사이트에 액세스해도 컴퓨터에 문제가 발생하지 않습니다.

3. **복사/인쇄** 탭(MFP 모델)을 선택하거나 **인쇄** 탭(SFP 모델)을 선택합니다.
4. 왼쪽 메뉴에서 **USB 드라이브 설정**에서 **인쇄**를 선택합니다.
5. **USB 드라이브**에서 **인쇄 활성화**를 선택합니다.
6. **적용**을 클릭합니다.

USB 문서 인쇄

USB 플래시 드라이브에서 문서를 인쇄합니다.

1. USB 플래시 드라이브를 액세스하기 쉬운 USB 포트에 끼웁니다.

 **참고:** 포트가 덮여 있을 수 있습니다. 일부 프린터는 덮개를 뒤집어 엽니다. 일부 다른 프린터는 덮개를 밖으로 당겨 빼냅니다.

2. 프린터 제어판의 홈 화면에서 **인쇄** 응용 프로그램으로 이동한 다음, **인쇄** 아이콘을 선택합니다.
3. **USB 드라이브**에서 **인쇄**를 선택합니다.
4. **선택**을 클릭하여 인쇄할 문서 이름을 선택한 다음, **선택**을 선택합니다.

 **참고:** 문서는 폴더 내에 있을 수 있습니다. 필요에 따라 폴더들을 엽니다.

5. 매수를 조정하려면, **인쇄** 버튼의 왼쪽에서 상자를 누른 다음 창이 열리면 키패드에서 복사 매수를 선택합니다. 키패드를 닫으려면 **닫기** 버튼을 선택합니다.
6. **인쇄**를 선택하여 문서를 인쇄합니다.

SuperSpeed USB 3.0 포트(유선)를 사용하여 인쇄

유선 USB 인쇄용 SuperSpeed USB 3.0 포트를 활성화합니다. 포트는 인터페이스 포트 영역에 있으며 기본적으로 비활성화 되어 있습니다.

다음 방법 중 하나를 사용하여 SuperSpeed USB 3.0 포트를 활성화합니다. 포트 활성화 되면 이 포트를 사용하여 인쇄 하기 위해 제품 소프트웨어를 설치 합니다.

방법 1: 프린터 제어판 메뉴에서 SuperSpeed USB 3.0 포트 활성화

제어판을 사용하여 포트를 활성화 합니다.

1. 프린터 제어판의 홈 화면에서 **설정** 응용 프로그램으로 이동한 다음 **설정** 아이콘을 선택합니다.
2. 다음 메뉴를 엽니다.
 - a. **일반**
 - b. **USB 장치 활성화**
3. **사용** 옵션을 선택합니다.

방법 2: HP 내장 웹 서버를 통한 SuperSpeed USB 3.0 포트 활성화(네트워크 연결 프린터만 해당)

HP EWS를 사용하여 포트를 활성화합니다.

1. 프린터 IP 주소를 찾습니다. 프린터 제어판에서 정보 ⓘ 버튼을 선택한 다음 네트워크 아이콘 을 선택하여 IP 주소 또는 호스트 이름을 표시합니다.
2. 웹 브라우저를 열고 주소 표시줄에 프린터 제어판에 표시되는 IP 주소를 정확히 입력합니다. 컴퓨터 키보드에서 Enter 키를 누릅니다. EWS가 열립니다.

 https://10.10.XX.XXX

 **참고:** 웹 사이트에 액세스하는 것이 안전하지 않을 수 있음을 나타내는 메시지가 웹 브라우저에 표시되더라도 웹 사이트로 계속 진행하는 옵션을 선택합니다. 이 웹 사이트에 액세스해도 컴퓨터에 문제가 발생하지 않습니다.

3. 보안 탭을 선택합니다.
4. 화면 왼쪽에 **일반 보안**을 선택 합니다.
5. **하드웨어 포트**로 스크롤을 내려서 다음 체크 박스를 선택합니다.
 - a. **USB 장치 활성화**
 - b. **호스트 USB 플러그 앤 플레이 활성화**
6. **적용**을 클릭합니다.

5 복사

프린터로 복사하고, 양면 문서를 복사하는 방법을 알아보고, 웹에서 추가 복사 작업을 찾습니다.

다음 정보는 게시 당시에 정확한 정보입니다. 최신 정보는 [HP Color LaserJet Enterprise 복합기 X58045 지원](#), [X58045dn 지원](#), [X58045z 지원](#), [X58045zs 지원](#)를 참조하십시오.

세부 정보:

프린터에 대한 HP 전체 도움말에는 다음 정보가 포함됩니다.

- 설치 및 구성
- 학습 및 사용
- 문제 해결
- 소프트웨어 및 펌웨어 업데이트 다운로드
- 지원 포럼 가입
- 보증 및 규정 정보 찾기

복사

스캐너 유리 또는 자동 문서 공급기에서 문서 또는 그림을 복사합니다.

1. 스캔할 면을 아래로 하여 스캐너 유리 위에 문서를 올려 놓거나 스캔할 면을 위로 하여 공급기에 문서를 넣은 다음 문서 크기에 맞춰 용지 가이드를 조정합니다.
2. 프린터 제어판의 홈 화면에서 **복사** 응용 프로그램으로 이동한 다음, **복사** 아이콘을 선택합니다.
3. 인쇄 매수를 조정하려면 **복사** 필드를 누른 다음 키패드를 사용하여 인쇄 매수를 선택합니다. 그런 다음 키패드 단기를 터치합니다 .
4. 옵션을 누른 후 원하는 복사 설정을 선택합니다.
5. **텍스트/사진 최적화**를 선택하여 복사할 이미지, 텍스트, 그래픽 또는 사진 유형에 맞게 최적화합니다. 미리 정의된 옵션 중 하나를 선택합니다.
6. 미리보기 기능을 사용하기 전에, 노란색 삼각형으로 표시된 옵션을 설정합니다.

 **참고:** 스캔 미리보기를 수행하면, 이러한 옵션이 기본 **옵션** 목록에서 제거되고 **사전 스캔 옵션** 목록에 요약된 형태로 표시됩니다. 이 옵션을 변경하려면, 미리보기를 취소하고 처음부터 다시 시작합니다.

미리보기 기능을 사용하는 것은 옵션입니다.

7. 화면 오른쪽 창을 눌러 문서를 미리 봅니다. 미리보기 화면에서 화면 오른쪽의 버튼을 사용하여 미리보기 옵션을 조정하고 페이지를 재정렬, 회전, 삽입 또는 제거합니다.

표 5-1 미리 보기 영역의 왼쪽에 있는 버튼





버튼	설명
	미리 보기 화면을 확장합니다.
	미리 보기 화면을 축소합니다.

표 5-2 미리 보기 영역의 오른쪽에 있는 버튼

버튼	설명
	단일 페이지 보기와 축소판 이미지 보기 간에 전환하려면, 이 버튼을 사용합니다. 단일 페이지 보기에서는 축소판 이미지 보기에 비해 더 많은 옵션을 사용할 수 있습니다.
	
	선택한 페이지를 확대 또는 축소하려면, 이 버튼을 사용합니다. 참고: 이 버튼을 사용하려면 한 번에 한 페이지만 선택합니다.
	
	페이지를 180도 회전하려면, 이 버튼을 사용합니다. 참고: 이 버튼은 축소판 이미지 보기에서만 사용할 수 있습니다.
	선택한 페이지를 삭제하려면, 이 버튼을 사용합니다. 참고: 이 버튼은 축소판 이미지 보기에서만 사용할 수 있습니다.
	문서 내 페이지를 재정렬하려면, 이 버튼을 사용합니다. 하나 이상의 페이지를 선택하고 오른쪽이나 왼쪽으로 이동합니다. 참고: 이 버튼은 축소판 이미지 보기에서만 사용할 수 있습니다.
	

표 5-2 미리 보기 영역의 오른쪽에 있는 버튼 (계속)

버튼	설명
	문서에 페이지를 추가하려면, 이 버튼을 사용합니다. 프린터에서 추가 페이지를 스캔하라는 메시지가 표시됩니다.
	미리보기에서 변경한 내용을 지우고 처음부터 다시 시작하려면 이 버튼을 사용합니다.
	미리보기 화면을 축소하여 복사 화면으로 돌아가려면, 이 버튼을 누릅니다.
	이 버튼을 눌러 미리보기 창에서 쓰고, 강조 표시하고, 삭제하거나, 지우고, 변경 내용을 인쇄할 수 있습니다.

8. 문서가 준비되면 **복사** 를 눌러 복사를 시작합니다.

양면 복사(양면 인쇄)

용지의 양면에 복사 또는 인쇄할 수 있습니다.

- 스캔할 면을 아래로 하여 스캐너 유리 위에 문서를 올려 놓거나, 스캔할 면을 위로 하여 공급기에 문서를 넣은 다음 용지 조정대를 문서 크기에 맞춰 조정합니다.
- 프린터 제어판의 홈 화면에서 **복사 응용 프로그램**으로 이동한 다음, **복사** 아이콘을 선택합니다.
- 옵션 창에서 **원본 면**을 선택하고 원본 문서를 설명하는 옵션을 선택합니다.
 - 자동 감지**를 사용하여 원본이 페이지의 단면 또는 양면에 인쇄되는지 감지합니다.
 - 페이지의 단면에 인쇄되는 원본인 경우, **단면**을 사용합니다.
 - 책처럼 페이지의 좌우 가장자리를 중심으로 넘기는 원본인 경우, **양면(책 스타일)**을 사용합니다. 이미지가 세로인 경우, 페이지의 가장자리가 긴 쪽을 중심으로 출력물을 넘길 수 있습니다. 이미지가 가로인 경우, 페이지의 가장자리가 짧은 쪽을 중심으로 출력물을 넘길 수 있습니다.
 - 달력처럼 페이지의 상하 가장자리를 중심으로 넘기는 원본인 경우, **양면(넘기기 스타일)**을 사용합니다. 이미지가 세로인 경우, 페이지의 가장자리가 짧은 쪽을 중심으로 출력물을 넘길 수 있습니다. 이미지가 가로인 경우, 페이지의 가장자리가 긴 쪽을 중심으로 출력물을 넘길 수 있습니다.
- 출력면을 선택한 다음 옵션 중 하나를 선택합니다.
 - 단면**: 출력은 단면이 됩니다. 단, 관리자가 단면 인쇄를 제한하면, 출력은 양면(책 스타일)이 됩니다.
 - 양면(책 스타일)**: 출력은 책처럼 페이지의 좌/우 가장자리를 중심으로 넘길 수 있습니다. 이미지가 세로인 경우, 페이지의 가장자리가 긴 쪽을 중심으로 출력물을 넘길 수 있습니다. 이미지가 가로인 경우, 페이지의 가장자리가 짧은 쪽을 중심으로 출력물을 넘길 수 있습니다.

- 양면(넘기기 스타일): 출력은 달력처럼 페이지의 상/하 가장자리를 중심으로 넘길 수 있습니다. 이미지가 세로인 경우, 페이지의 가장자리가 짧은 쪽을 중심으로 출력물을 넘길 수 있습니다. 이미지가 가로인 경우, 페이지의 가장자리가 긴 쪽을 중심으로 출력물을 넘길 수 있습니다.

5. 미리보기 기능을 사용하기 전에, 노란색 삼각형으로 표시된 옵션을 설정합니다.

 **참고:** 스캔 미리보기를 수행하면, 이러한 옵션이 기본 옵션 목록에서 제거되고 사전 스캔 옵션 목록에 요약된 형태로 표시됩니다. 이 옵션을 변경하려면, 미리보기를 취소하고 처음부터 다시 시작합니다.

미리보기 기능을 사용하는 것은 옵션입니다.

6. 문서를 미리 보려면 화면 오른쪽 창을 누릅니다. 미리보기 화면에서 화면 오른쪽의 버튼을 사용하여 미리보기 옵션을 조정하고 페이지를 재정렬, 회전, 삽입 또는 제거합니다.

표 5-3 미리 보기 영역의 오른쪽에 있는 버튼

버튼	버튼 기능
<p>축소판 이미지 및 페이지 보기 버튼</p>  	<p>단일 페이지 보기와 축소판 이미지 보기 간에 전환하려면, 이 버튼을 사용합니다. 단일 페이지 보기에서는 축소판 이미지에 비해 더 많은 옵션을 사용할 수 있습니다.</p>
<p>확대 버튼</p>  	<p>선택한 페이지를 확대 또는 축소하려면, 이 버튼을 사용합니다.</p> <p>참고: 이 버튼을 사용하려면 한 번에 한 페이지만 선택합니다.</p>
<p>회전 버튼</p> 	<p>페이지를 180도 회전하려면, 이 버튼을 사용합니다.</p> <p>참고: 이 버튼은 축소판 이미지 보기에서만 사용할 수 있습니다.</p>
<p>삭제 버튼</p> 	<p>선택한 페이지를 삭제하려면, 이 버튼을 사용합니다.</p> <p>참고: 이 버튼은 축소판 이미지 보기에서만 사용할 수 있습니다.</p>

표 5-3 미리 보기 영역의 오른쪽에 있는 버튼 (계속)

버튼	버튼 기능
화살표 버튼  	문서 내 페이지를 재정렬하려면, 이 버튼을 사용합니다. 하나 이상의 페이지를 선택하고 오른쪽이나 왼쪽으로 이동합니다. 참고: 이 버튼은 축소판 이미지 보기에서만 사용할 수 있습니다.
페이지 추가 버튼 	문서에 페이지를 추가하려면, 이 버튼을 사용합니다. 프린터에서 추가 페이지를 스캔하라는 메시지가 표시됩니다.
미리보기 지우기 버튼 	미리보기에서 변경한 내용을 지우고 처음부터 다시 시작하려면 이 버튼을 사용합니다.
미리보기 축소 버튼 	미리보기 화면을 축소하여 복사 화면으로 돌아가려면, 이 버튼을 누릅니다.

7. 문서가 준비되면 **시작**을 눌러 복사를 시작합니다.

추가 복사 작업

일반 복사 작업을 수행하기 위해 웹에서 정보를 찾습니다.

[HP Color LaserJet Enterprise 복합기 X58045 지원](#), [X58045dn 지원](#), [X58045z 지원](#), [X58045zs 지원](#)으로 이동합니다.

다음과 같은 복사 작업 수행에 대한 지침을 사용할 수 있습니다.

- 책 또는 기타 제본된 문서 페이지의 복사 또는 스캔
- 다양한 크기의 문서 복사
- ID 카드의 양면 복사 또는 스캔
- 문서를 소책자 형식으로 복사하거나 스캔

6 스캔

소프트웨어를 사용하여 스캔하거나 이메일, USB 플래시 드라이브, 네트워크 폴더 또는 다른 대상으로 바로 스캔합니다.

다음 정보는 게시 당시에 정확한 정보입니다. 최신 정보는 [HP Color LaserJet Enterprise 복합기 X58045 지원](#), [X58045dn 지원](#), [X58045z 지원](#), [X58045zs 지원](#)를 참조하십시오.

세부 정보:

프린터에 대한 HP 전체 도움말에는 다음 정보가 포함됩니다.

- 설치 및 구성
- 학습 및 사용
- 문제 해결
- 소프트웨어 및 펌웨어 업데이트 다운로드
- 지원 포럼 가입
- 보증 및 규정 정보 찾기

스캔 후 이메일로 전송 설정

프린터에는 문서를 스캔하여 하나 이상의 이메일 주소로 전송하는 기능이 갖추어져 있습니다.

소개

이 스캔 기능을 사용하려면 프린터가 반드시 네트워크에 연결되어 있어야 하며 프린터가 올바르게 구성되기 전까지는 이 기능을 사용할 수 없습니다. 스캔 후 이메일로 전송을 구성하는 방법으로서, 초보 사용자를 위한 **스캔 후 이메일로 전송 설정** 마법사와 고급 사용자를 위한 **이메일 설정** 등 두 가지 방법이 있습니다.

다음 정보를 참고하여 스캔 후 이메일로 전송 기능을 설정하십시오.

시작하기 전에

스캔 후 이메일로 전송 기능을 설정하려면, 반드시 프린터가 활성 네트워크에 연결되어야 합니다.

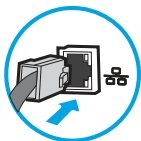

구성 프로세스를 시작하기 전에, 관리자는 다음 정보가 필요합니다.

- 프린터에 대한 관리자 액세스
- DNS 접미사(예: companyname.com)

- SMTP 서버(예: smtp.mycompany.com)

참고: SMTP 서버 이름, SMTP 포트 번호 또는 인증 정보를 모르는 경우에는 이메일/인터넷 서비스 공급업체 또는 서비스 관리자에게 문의합니다. SMTP 서버 이름과 포트 이름은 일반적으로 인터넷 검색으로 찾을 수 있습니다. 예를 들어 "Gmail smtp 서버 이름" 또는 "Yahoo smtp 서버 이름" 등의 용어를 사용하여 검색할 수 있습니다.

- 해당하는 경우 사용자 이름, 암호 등 발신 이메일 메시지에 대한 SMTP 서버 인증 요구 사항.

참고: 사용하는 이메일 계정의 디지털 전송 한도에 대한 정보는 이메일 서비스 공급업체의 문서를 참조합니다. 일부 공급업체의 경우, 전송 한도를 초과하는 계정에 대해 일시적으로 잠금 조치도 취하기도 합니다.

1단계: HP Embedded Web Server(EWS)에 액세스

EWS를 열어 설정 프로세스를 시작합니다.

참고: 이 항목의 그림은 컬러 프린터에 대한 EWS 화면을 보여줍니다. 그러나 다음 절차는 컬러 프린터와 흑백 프린터에 모두 해당됩니다.

1. 프린터 제어판의 홈 화면에서 정보(i) 아이콘을 터치한 다음 네트워크(🌐) 아이콘을 터치하여 IP 주소 또는 호스트 이름을 표시합니다.
2. 웹 브라우저를 열고 주소 표시줄에 프린터 제어판에 표시되는 IP 주소 또는 호스트 이름을 정확히 입력합니다. 컴퓨터 키보드에서 Enter 키를 누릅니다. EWS가 열립니다.

https://10.10.XX.XXX

참고: 웹 사이트에 액세스하는 것이 안전하지 않을 수 있음을 나타내는 메시지가 웹 브라우저에 표시되더라도 웹 사이트로 계속 진행하는 옵션을 선택합니다. 이 웹 사이트에 액세스해도 컴퓨터에 문제가 발생하지 않습니다.

The screenshot shows the HP Embedded Web Server (EWS) interface. The top navigation bar includes links for '정보', '일반', '복사/인쇄', '스캔/디지털 전송', '팩스', '소모품', '문제 해결', '보안', 'HP 웹 서비스', and '네트워크'. The main content area is titled '장치 상태' (Device Status) and includes a '장치 정보' (Device Information) sidebar on the left. The central part of the screen displays '절전 모드 켜짐' (Sleep mode on) and '소모품' (Consumables) status. There are four progress bars for different consumables: 노란색 카트리지 (Yellow cartridge) at 50%, 마젠타 카트리지 (Magenta cartridge) at 50%, 시안색 카트리지 (Cyan cartridge) at 50%, and 검정 카트리지 (Black cartridge) at 40%. Below these are '퓨지 키트' (Fuser kit) at 100% and '문서 공급기 키트' (Paper tray kit) at 100%. A note indicates that the printer is using a B5L37A toner cartridge. At the bottom, there is a table for '용지' (Paper) with columns for '입력력' (Input capacity), '상태' (Status), '용량' (Capacity), '크기' (Size), and '종류' (Type). The table shows three paper trays: Tray 1 (100 sheets, standard), Tray 2 (550 sheets, standard), and Tray 3 (250 sheets, standard).

입력력	상태	용량	크기	종류
용지함 1	소모됨	100매	모든 크기	일반 용지
용지함 2	확인	550매	레터(8.5x11)	일반 용지
후면 용지함	확인	250매	사용불가	사용불가

2단계: 네트워크 ID 설정 구성

네트워크 식별에 대한 고급 설정을 구성합니다.

 **참고:** 네트워킹 탭의 이메일 설정 구성은 고급 프로세스로서 시스템 관리자의 도움이 필요할 수 있습니다.

1. EWS 상단 탐색 탭을 사용하여 **네트워킹**을 클릭합니다.

 **참고:** Office 365로 네트워크 설정을 구성하는 경우는 [67페이지의5개 단계](#)입니다.[67페이지의 Office 365 Outlook을 사용하여 이메일을 전송하도록 설정\(선택 사항\)](#)

2. 왼쪽 탐색 창에서 **TCP/IP 설정**을 클릭합니다. EWS의 **네트워크 ID** 탭에 액세스하려면 사용자 이름/암호가 필요합니다.
3. **TCP/IP 설정** 대화 상자에서 **네트워크 ID** 탭을 클릭합니다.
4. 네트워크에서 DNS가 필요한 경우 **TCP/IP 도메인 접미사** 구역에서 사용 중인 이메일 클라이언트에 대한 DNS 접미사를 확인합니다. DNS 접미사는 다음 형식입니다. *companyname.com, gmail.com* 등.

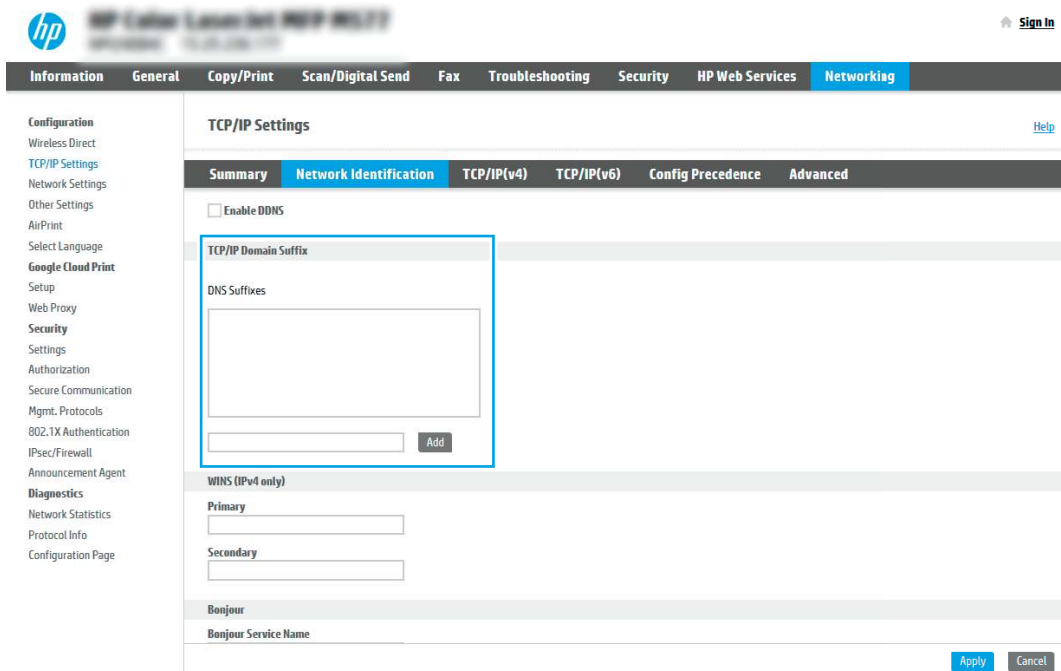

 **참고:** DNS 접미사가 설정되지 않은 경우에는 IP 주소를 사용하십시오.

5. **적용**을 클릭합니다.
6. **OK**를 클릭합니다.

3단계: 스캔 후 이메일로 전송 기능 구성

이메일로 전송을 구성하는 2개의 옵션은 기본 구성에 대한 **이메일 설정 마법사** 및 고급 구성에 대한 **이메일 설정**입니다. 이메일로 전송 기능을 구성하려면 다음 옵션을 사용합니다.

방법 1: 이메일 설정 마법사를 통한 기본 구성

이메일 설정 마법사를 통한 기본 구성을 수행합니다.

이 옵션은 기본 프린터에 대한 HP EWS(Embedded Web Server)에 있는 **이메일 설정 마법사**를 엽니다.

1. EWS 상단 탐색 탭을 사용하여 **스캔/디지털 전송**을 클릭합니다.
2. 왼쪽 탐색 영역에서 **이메일 및 스캔 후 네트워크 폴더로 전송 빠른 설정 마법사**를 클릭합니다.
3. **이메일 및 스캔 후 네트워크 폴더로 전송 빠른 설정 마법사** 대화 상자에서 **이메일 설정** 링크를 클릭합니다.

 **참고:** 스캔 후 이메일로 전송 기능이 비활성화되었다는 메시지가 표시되면, **계속**을 클릭하여 구성으로 이동한 뒤 완료 시 스캔 후 이메일로 전송 기능을 활성화합니다.



4. **이메일 서버 구성(SMTP)** 대화 상자에서 다음 옵션 중 하나를 선택하고 다음 단계를 완료합니다.

- 옵션 1: 이메일로 사용 중인 서버를 사용합니다.

이메일로 사용 중인 서버 사용을 선택한 다음, 다음을 클릭합니다.

- 옵션 2: 발신 이메일 서버용 네트워크를 검색합니다.

이 옵션은 방화벽 내부에서만 발신 SMTP 서버를 검색합니다.

- a. **발신 이메일 서버용 네트워크 검색**을 선택한 다음, 다음을 클릭합니다.
- b. **이메일 서버 구성(SMTP)** 목록에서 적절한 서버를 선택한 다음, 다음을 클릭합니다.
- c. 서버 인증 요구 사항을 설명하는 옵션 선택:

- 서버에 인증 불필요: **서버에 인증 불필요**를 선택하고 다음을 클릭합니다.

-또는-

- 서버 인증 필요: 드롭다운 목록에서 인증 옵션을 선택합니다.

- 제어판에서 로그인 후 사용자 자격 증명을 사용하여 연결을 선택한 다음, 다음을 클릭합니다.
 - ~~-또는-~~
 - 항상 이 자격 증명 사용을 선택한 다음, 사용자 이름과 암호를 입력하고 다음을 클릭합니다.
- 옵션 3: SMTP 서버를 추가합니다.
 - a. SMTP 서버 추가를 선택합니다.
 - b. 서버 이름 및 포트 번호를 입력한 다음, 다음을 클릭합니다.

 **참고:** 대부분의 경우, 기본 포트 번호를 변경할 필요가 없습니다.

 **참고:** Gmail 등 호스팅된 SMTP 서버를 사용하는 경우 서비스 공급업체의 웹 사이트 또는 기타 소스에서 SMTP 주소, 포트 번호 및 SSL 설정을 확인합니다. 일반적으로 gmail의 경우 SMTP 주소는 smtp.gmail.com이고, 포트 번호는 465이며 SSL은 활성화되어 있습니다.

온라인 소스를 참조하여 구성할 때, 이 설정이 현재 사용되고 있으며 유효한지 확인하십시오.

- c. 적절한 서버 인증 옵션을 선택합니다.
 - 서버에 인증 불필요: 서버에 인증 불필요를 선택하고 다음을 클릭합니다.
 - ~~-또는-~~
 - 서버 인증 필요: 서버 인증 필요 드롭다운 목록에서 옵션을 선택합니다.
 - 제어판에서 로그인 후 사용자 자격 증명을 사용하여 연결을 선택한 다음, 다음을 클릭합니다.
 - ~~-또는-~~
 - 항상 이 자격 증명 사용을 선택한 다음, 사용자 이름과 암호를 입력하고 다음을 클릭합니다.

5. 이메일 설정 구성 대화 상자에서 발신자의 이메일 주소에 대한 다음 정보를 입력하고 다음을 클릭합니다.

 **참고:** 보내는 사람, 제목, 메시지 필드를 설정할 때 사용자 편집 가능 확인란이 선택되어 있지 않으면, 사용자는 이메일 발송 시 프린터 제어판에서 이 필드를 편집할 수 없습니다.

표 6-1 이메일 설정 전송

옵션	설명
보내는 사람 (필수)	<p>보내는 사람 드롭다운 목록에서 다음 옵션 중 하나를 선택합니다.</p> <ul style="list-style-type: none"> ● 사용자의 주소(로그인 필요) ● 기본 보내는 사람: 기본 보내는 사람 이메일 주소 및 기본 표시 이름 필드에 이메일 주소 및 표시 이름 입력 <p>참고: 프린터의 이메일 계정을 생성하여 이 주소를 기본 이메일 주소로 사용합니다.</p> <p>참고: 사용자가 사용 전에 반드시 로그인하도록 이메일 기능을 구성합니다. 이렇게 기능을 구성하면, 사용자 주소 외의 다른 주소에서 이메일이 발송되지 않도록 방지할 수 있습니다.</p>

표 6-1 이메일 설정 전송 (계속)

옵션	설명
제목 (옵션)	이메일 메시지의 기본 제목을 입력하는 라인입니다.
메시지 (옵션)	사용자 정의 메시지를 생성합니다. 프린터에서 발송되는 모든 이메일에 이 메시지를 사용하려면, 메시지에 대해 사용자 편집 가능 확인란을 선택 해제하십시오.

6. 파일 스캔 설정 구성 영역에서 기본 스캔 환경설정을 지정한 다음, 다음을 클릭합니다.

표 6-2 스캔 설정

옵션	설명
파일 형식	스캔된 문서에 대한 기본 파일 종류를 선택합니다. <ul style="list-style-type: none"> • PDF • JPEG • TIFF • MTIFF • XPS • PDF/A 디지털 전송 소프트웨어(DSS) 서버에 연결된 HP LaserJet Enterprise Flow MFP 프린터 또는 MTF 프린터는 다음과 같은 OCR 파일 형식도 지원합니다. <ul style="list-style-type: none"> • 텍스트(OCR) • 유니코드 텍스트(OCR) • RTF(OCR) • 검색 가능 PDF(OCR) • 검색 가능 PDF/A(OCR) • HTML(OCR) • CSV(OCR)
컬러/흑백	스캔된 문서에 대한 컬러 설정을 선택합니다. <ul style="list-style-type: none"> • 컬러 • 흑백 • 검정/회색 • 자동 감지
품질 및 파일 크기	스캔된 문서에 대한 출력 품질을 선택합니다. <ul style="list-style-type: none"> • 낮게(소용량 파일) • 중간 • 높게(대용량 파일)

표 6-2 스캔 설정 (계속)

옵션	설명
해상도	스캔된 문서에 대한 기본 해상도를 선택합니다. <ul style="list-style-type: none"> 75dpi 150dpi 200dpi 300dpi 400dpi 600dpi

7. 요약 영역을 검토한 후 **마침**을 클릭하여 설정을 완료합니다.

방법 2: 이메일 설정을 통한 고급 구성

EWS의 **이메일 설정** 대화 상자를 사용하여 고급 구성에 대해 다음 단계를 따르십시오.

1. EWS 상단 탐색 탭을 사용하여 **스캔/디지털 전송**을 클릭하고 왼쪽 탐색 창에서 **이메일 설정** 메뉴를 차례로 확장한 다음 **기본 작업 옵션**을 클릭합니다.

기본 작업 옵션 페이지에는 스캔 후 이메일로 전송 설정에 대해 **기본 설정**을 표시합니다. 추가 설정에 액세스하려면, 페이지 하단에서 **고급 설정** 버튼을 클릭합니다. 기본 설정으로 되돌리려면 **기본 설정** 버튼을 클릭합니다.

 **참고:** 이 절차에서는 **기본 설정** 단계를 먼저 다루며, 그런 다음 **고급 설정** 단계를 설명합니다.

그림 6-1 고급 설정의 버튼의 위치



2. 기본 작업 옵션 페이지에서 스캔 후 전자 메일로 전송 활성화 확인란을 선택합니다. 이 확인란을 선택하지 않으면, 프린터 제어판에서 이 기능을 사용할 수 없습니다.



3. 발신 전자 메일 서버(SMTP) 영역에서 다음 옵션 중 한 가지 과정을 완료합니다.

- 표시된 서버 중 한 가지를 선택합니다.
- 추가를 클릭하여 SMTP 마법사를 시작합니다.
 - a. SMTP 마법사에서 다음 옵션 중 하나를 선택합니다.
 - 옵션 1: 내 SMTP 서버 주소 또는 호스트 이름을 알고 있음: SMTP 서버 주소를 입력한 다음, 다음 클릭
 - 옵션 2: SMTP 서버 주소를 모르는 경우, 발신 전자 메일 서버용 네트워크 검색을 선택한 후 다음을 클릭합니다. 서버를 선택한 후 다음을 클릭합니다.

 **참고:** SMTP 서버가 이미 다른 프린터 기능에 생성되어 있을 경우, 다른 기능에 사용 중인 서버 사용 옵션이 나타납니다. 이 옵션을 선택한 다음 전자 메일 기능 용도로 구성합니다.

- b. 필요한 기본 정보 설정 대화 상자에서 사용할 옵션을 설정하여 서버에 연결한 후, 다음을 클릭합니다.
 - 일부 서버의 경우 크기가 5메가바이트(MB) 이상인 이메일의 발신 및 수신에 원활하지 않을 수 있습니다. 이러한 문제는 (MB)보다 용량이 클 경우 이메일 분리에 숫자를 입력하여 해결할 수 있습니다.
 - 대부분의 경우 기본 포트 번호를 변경할 필요가 없습니다. 그러나 SMTP SSL 프로토콜 활성화 옵션을 사용하는 경우, 포트 587을 사용해야 합니다.
 - 이메일 서비스로 Google™ Gmail을 사용 중인 경우, SMTP SSL 프로토콜 활성화 확인란을 선택합니다. 일반적으로 gmail의 경우 SMTP 주소는 smtp.gmail.com이고, 포트 번호는 465이며 SSL은 활성화되어 있습니다. 온라인 소스를 참조하여 구성할 때, 이 설정이 현재 사용되고 있으며 유효한지 확인하십시오.

- c. 서버 인증 요구 사항 대화 상자에서 서버의 인증 요구 사항을 설명하는 옵션을 선택합니다.
 - 서버에 인증 불필요 및 다음을 클릭합니다.
 - 서버 인증 필요
 - o 드롭다운 상자에서 제어판에서 로그인 후 사용자 자격 증명을 사용하여 연결을 선택한 후, 다음을 클릭합니다.
 - o 드롭다운 상자에서 항상 이 자격 증명을 사용을 선택한 후, 사용자 이름과 암호를 입력하고 다음을 클릭합니다.

 **참고:** 로그인한 사용자의 자격 증명을 사용하는 경우, 프린터 제어판에서 사용자가 로그인해야 하도록 이메일을 설정합니다. 보안 탭의 액세스 제어 대화 상자에서 로그인 및 권한 정책 영역의 장치 게스트 열에 있는 이메일 확인란을 선택 해제하여 이메일에 대한 장치 게스트의 액세스를 거부합니다. 확인란의 아이콘이 체크 표시에서 자물쇠로 변경됩니다.

- d. 서버 사용 대화 상자에서 이 SMTP 서버를 통해 이메일을 전송할 프린터 기능을 선택한 후 다음 버튼을 클릭합니다.

서버에서 인증을 요구하는 경우에는 프린터에서 자동 알림 및 보고서를 발송하기 위한 사용자 이름 및 암호가 필요합니다.
- e. 요약 및 테스트 대화 상자에서 다음 주소로 테스트 이메일 발송 필드에 유효한 이메일 주소를 입력한 다음 테스트를 클릭합니다.
- f. 모든 설정이 올바른지 확인한 후 마침을 클릭하여 발신 전자 메일 서버 설정을 완료합니다.

4. 주소 및 메시지 필드 제어 영역에서 보내는 사람: 설정과 기타 옵션 설정을 입력합니다.

표 6-3 주소 및 메시지 필드 제어(기본 설정)

기능	설명
사용자 편집 가능	이 프린터에서 전송하는 모든 이메일에 기본 보내는 사람 주소와 기본 표시 이름을 사용하려면, (사용자가 로그인되어 있지 않은 경우) 사용자 편집 가능 확인란을 선택 해제합니다. 주소 필드를 설정할 때 사용자 편집 가능 확인란이 선택 해제되어 있으면 사용자는 이메일 발송 시 프린터 제어판에서 이 필드를 편집할 수 없습니다. 내게 쓰기 기능을 사용하려면, 모든 주소 필드의 사용자 편집 가능 확인란과 보내는 사람, 받는 사람, 참조 및 숨은 참조: 필드의 선택을 해제한 후 보내는 사람:을 사용자 자신의 이메일 주소로 설정하고 받는 사람: 또한 사용자 자신의 이메일로 설정합니다.
기본 발신: 및 기본 표시 이름:	이메일 메시지에서 보내는 사람: 주소로 사용할 이메일 주소와 이름을 입력합니다. 참고: 프린터의 이메일 계정을 생성하여 이 주소를 기본 이메일 주소로 사용합니다. 참고: 사용자가 사용 전에 반드시 로그인하도록 이메일 기능을 구성합니다. 이렇게 기능을 구성하면, 사용자 주소 외의 다른 주소에서 이메일이 발송되지 않도록 방지할 수 있습니다.
제목:	이메일 메시지의 기본 제목을 입력하는 라인입니다.
메시지:	사용자 정의 메시지를 생성합니다. 프린터에서 발송되는 모든 이메일에 이 메시지를 사용하려면, 메시지에 대해 사용자 편집 가능 확인란을 선택하지 않거나 체크 해제하십시오.

표 6-4 주소 및 메시지 필드 제어(고급 설정 - 선택 사양)

기능	설명
주소 필드 제한	<p>사용자가 주소록에서 이메일 주소를 선택해야 하는지 여부 또는 사용자가 이메일 주소를 직접 입력할 수 있는지를 지정할 수 있습니다.</p> <p>주의: 사용자가 주소록에서 선택해야 함이 선택되고 사용자 편집 가능으로 설정된 주소 필드가 있을 경우, 이러한 편집 가능 필드를 변경하면 주소록의 해당 값도 변경됩니다.</p> <p>사용자가 프린터 제어판의 주소록에 있는 연락처를 변경하지 못하도록 하려면, 보안 탭의 액세스 제어 페이지로 이동하여 주소록 수정에 대한 장치 게스트 액세스를 거부하십시오.</p>
유효하지 않은 이메일 주소 형식 허용	유효하지 않은 이메일 주소 형식을 허용할 때 선택합니다.
받는 사람:	받는 사람(수신인)의 이메일 주소를 입력합니다.
참조:	참조 수신인의 이메일 주소를 입력합니다.
숨은 참조:	숨은 참조 수신인의 이메일 주소를 입력합니다.

5. 파일 설정 영역에서 기본 파일 환경설정을 구성합니다.

표 6-5 파일 설정(기본 설정)

기능	설명
파일 이름	<p>저장될 파일의 기본 파일 이름.</p> <p>사용자 편집 가능 확인란을 선택하면, 프린터 제어판에서 이 설정을 편집할 수 있습니다.</p>
파일 형식	<p>저장된 파일의 파일 형식을 선택합니다.</p> <p>사용자 편집 가능 확인란을 선택하면, 프린터 제어판에서 이 설정을 편집할 수 있습니다.</p>
해상도	파일의 해상도를 선택합니다. 해상도가 높은 이미지는 DPI(인치당 도트 수) 수치가 높으므로 더욱 세밀하게 표현됩니다. 해상도가 낮은 이미지는 dpi(인치당 도트 수) 수치가 낮고 세밀함이 떨어지지만 파일 크기는 작습니다.
품질 및 파일 크기	파일의 품질을 선택합니다. 이미지 품질이 높으면 이미지 품질이 낮을 때보다 파일 크기가 크며 전송하는 데 시간이 더 소요됩니다.
컬러/흑백	문서를 컬러, 흑백 및 회색으로 인쇄할지, 아니면 흑백으로만 인쇄할지 지정합니다(컬러 프린터의 경우만 해당).

표 6-6 파일 설정(고급 설정 - 선택 사양)

기능	설명
파일 이름 접두사	네트워크 폴더에 저장된 파일에 사용되는 기본 파일 이름 접두사를 설정합니다.
파일 이름 접미사	<p>네트워크 폴더에 저장된 파일에 사용되는 기본 파일 이름 접미사를 설정합니다.</p> <p>중복 파일 이름 접미사 기본값 {파일 이름}_YYYYMMDDT</p>
파일 이름 미리보기	파일 이름을 입력한 후, 미리보기 업데이트 버튼을 클릭합니다.
파일 번호 부여 형식	작업을 복수의 파일로 분할할 때, 파일 이름 형식을 선택합니다.
작업에 한 개의 파일(예: _1-1)만 있을 때 번호 부여 추가	작업이 여러 개의 파일이 아니라 한 개의 파일일 때, 이 설정을 선택하여 파일 이름에 번호를 추가합니다.

표 6-6 파일 설정(고급 설정 - 선택 사양) (계속)

기능	설명
압축률 높음(소용량 파일)	이 설정을 선택하여 스캔한 파일을 압축하면, 파일 크기가 줄어듭니다. 하지만 압축률이 높은 파일에 대한 스캔 절차는 압축률이 보통인 파일을 스캔하는 것보다 시간이 오래 걸립니다.
PDF 암호화	파일 형식이 PDF인 경우, 이 옵션을 통해 출력 PDF 파일을 암호화합니다. 암호화 시 암호를 지정해야 합니다. 해당 파일을 열려면, 동일한 암호를 사용해야 합니다. 시작을 누르기 전에 암호가 설정되어 있지 않으면, 스캔 작업에 앞서 암호를 입력하라는 메시지가 나타납니다.
빈 페이지 공급 무시	빈 페이지 공급 무시 옵션이 활성화된 경우, 빈 페이지가 무시됩니다.
여러 파일 생성	이 설정을 선택하여 파일당 사전 결정된 최대 페이지 개수를 기준으로 페이지를 별도의 파일로 스캔합니다.

6. 고급 설정 버튼을 클릭하여 다음 설정을 표시합니다.

- 서명 및 암호화
- 알림(작업 알림)
- 스캔 설정

7. 서명 및 암호화 영역에서 서명 및 암호화 환경설정을 구성합니다.

표 6-7 서명 및 암호화 설정

기능	설명
서명	보안 인증서가 있는 이메일 서명 여부를 선택합니다. 사용자 편집 가능 확인란을 선택하면, 프린터 제어판에서 이 설정을 편집할 수 있습니다.
해싱 알고리즘	인증서 서명에 사용할 알고리즘을 선택합니다.
암호화	이메일 암호화 여부를 선택합니다. 사용자 편집 가능 확인란을 선택하면, 프린터 제어판에서 이 설정을 편집할 수 있습니다.
암호화 알고리즘	이메일 암호화에 사용할 알고리즘을 선택합니다.
수신자 공개 키에 대한 속성	LDAP에서 수신자 공개 키 인증서를 불러올 때, 사용할 속성을 입력합니다.
수신인 공개 키 인증서를 사용하여 수신인 확인	이 설정을 선택하여 수신인을 확인할 때 수신인의 공개 키 인증서를 사용합니다.

8. 알림 영역에서 보내진 이메일에 대한 알림을 사용자가 받을 시기를 선택합니다. 기본적으로 로그인한 사용자의 이메일 주소가 사용되도록 설정되어 있습니다. 수신인의 이메일 주소가 비어 있으면, 알림이 발송되지 않습니다.

9. 스캔 설정 영역에서 기본 스캔 환경설정을 구성합니다.

표 6-8 스캔 설정

기능	설명
원본 크기	원본 문서의 페이지 크기를 선택할 수 있습니다.
원본 면 수	원본 문서가 단면인지 또는 양면인지 아닌지를 선택합니다.
텍스트/그림 최적화	특정 유형 콘텐츠의 출력물을 선택하여 최적화합니다.
내용 방향	원본 문서의 콘텐츠가 페이지에 배치되는 방식을 선택합니다. 세로 또는 가로 .

표 6-8 스캔 설정 (계속)

기능	설명
배경 지우기	값을 선택하여 희미한 이미지를 배경에서 제거하거나 연한 배경색을 제거합니다.
명암	파일의 명암을 조절하는 값을 선택합니다.
명암 대비	파일의 대비를 조절하는 값을 선택합니다.
선명도	파일의 선명도를 조절하는 값을 선택합니다.
이미지 미리 보기	작업 미리보기 표시를 필수 사항 또는 선택 사항으로 선택하거나 미리보기를 사용하지 않도록 선택합니다.
자르기 옵션	작업에 대한 자르기 기능 허용 여부와 자르기 유형 옵션을 선택합니다.
가장자리 지우기	이 설정을 선택하여 앞면 또는 뒷면 작업을 할 때 지울 가장자리 여백의 폭을 밀리미터 또는 인치 단위로 지정합니다.

10. 선택된 옵션이 정확한지 검토한 후, **적용**을 클릭하여 설정을 완료합니다.

4단계: 빠른 설정 바로 가기 구성(선택 사항)

빠른 설정은 홈 화면이나 프린터의 빠른 설정 응용 프로그램에서 이용할 수 있는 바로 가기 작업(선택 사항)입니다. 빠른 설정을 구성하려면 다음 절차를 따르십시오.

1. 왼쪽 탐색 창의 **이메일 설정** 영역에서 **빠른 설정**을 클릭합니다.
2. 다음 옵션 중 하나를 선택합니다.
 - 표의 빠른 설정 응용 프로그램에서 기존의 빠른 설정을 선택합니다.
 - 또는-
 - **추가**를 클릭하여 빠른 설정 마법사를 시작합니다.
3. **추가**를 선택하면 **빠른 설정 지정** 페이지가 열립니다. 다음 정보가 포함됩니다.
 - **빠른 설정 이름**: 새로운 빠른 설정의 이름을 입력합니다.
 - **빠른 설정 설명**: 빠른 설정에 대한 설명을 입력합니다.
 - **빠른 설정 시작 옵션**: 빠른 설정 시작 방식을 설정하려면 **응용 프로그램 입력 후 시작 누름** 또는 **홈 화면에서 선택했을 때 즉시 시작** 중 하나를 클릭합니다.
4. 빠른 설정에 대한 다음 설정을 정의합니다. 주소 및 메시지 필드 제어, 서명 및 암호화, 알림, 스캔 설정, 파일 설정
5. **마침**을 클릭하여 빠른 설정을 저장합니다.

5단계: Office 365 Outlook을 사용하여 이메일을 전송하도록 설정(선택 사항)

프린터를 활성화하면 제어판에서 Office 365 Outlook 계정을 사용하여 이메일을 보낼 수 있습니다.

소개

Microsoft Office 365 Outlook은 클라우드 기반의 이메일 시스템으로서 SMTP(Microsoft의 Simple Mail Transfer Protocol) 서버를 사용하여 이메일을 주고 받습니다. 다음과 같이 프린터를 활성화하면 제어판에서 Office 365 Outlook 계정을 사용하여 이메일을 보낼 수 있습니다.

 **참고:** EWS에서 설정을 구성하려면 이메일 주소 계정과 Office 365 Outlook이 반드시 필요합니다.

Office 365 Outlook 계정에서 이메일을 보내도록 발신 이메일 서버(SMTP) 구성

다음 절차를 사용하여 발신 전자 메일 서버를 구성합니다.

1. EWS 상단 탐색 탭을 사용하여 **네트워킹**을 클릭합니다.
2. 왼쪽 탐색 창에서 **TCP/IP 설정**을 클릭합니다.
3. **TCP/IP 설정** 영역에서 **네트워크 ID** 탭을 클릭합니다.
4. 네트워크에서 DNS가 필요한 경우, **TCP/IP 도메인 접미사** 영역에서 사용 중인 이메일 클라이언트에 대한 DNS 접미사를 확인합니다. DNS 접미사는 *companyname.com*, 등과 같은 형식입니다.

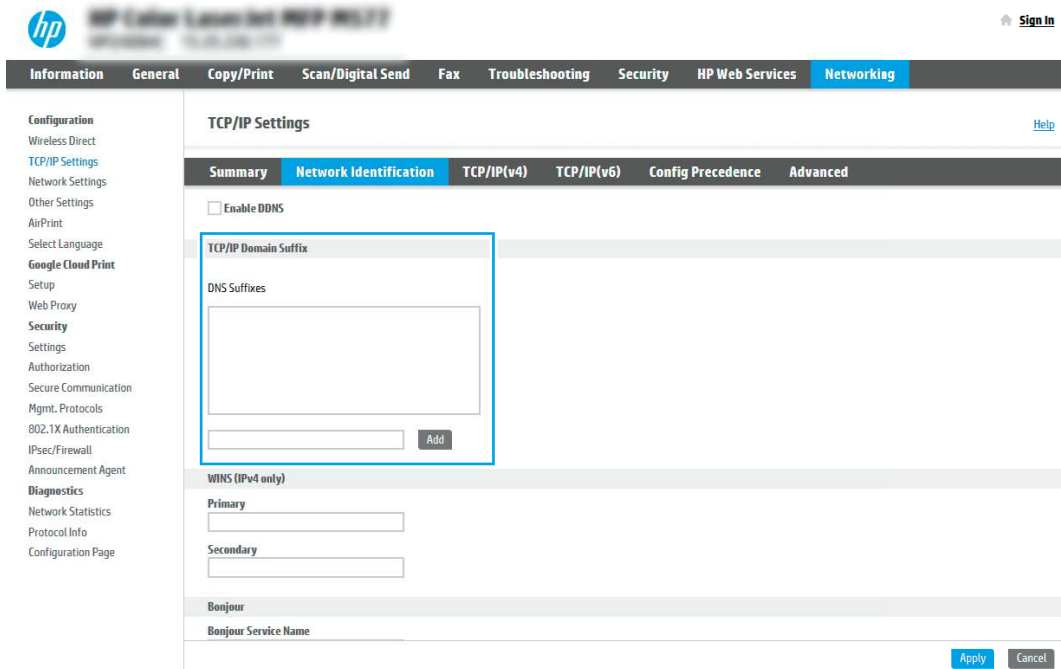

 **참고:** DNS 접미사가 설정되지 않은 경우에는 IP 주소를 사용합니다.

5. **적용**을 클릭합니다.
6. **스캔/디지털 전송** 탭을 클릭합니다.
7. 왼쪽 탐색 창에서 스캔 후 **전자우편으로 전송 설정**을.

8. 하여 이메일로 전송 활성화 확인란 을 선택합니다. 이 확인란을 사용할 수 없으면, 프린터 제어판에서 이 기능을 사용할 수 없습니다.



9. 발신 전자우편 서버(SMTP) 영역에서 추가 를 눌러 SMTP 마법사를 시작합니다.
10. SMTP 서버 주소 또는 호스트 이름을 알고 있음 필드에서 smtp.onoffice.com을 입력한 후, 다음을 클릭합니다.
11. 서버에 연결하는 데 필요한 기본 정보 설정 대화 상자의 포트 번호 필드에 587을 입력합니다.

 **참고:** 일부 서버의 경우 크기가 5메가바이트(MB) 이상인 이메일의 발신 및 수신에 원활하지 않을 수 있습니다. 이러한 문제는 (MB) 보다 용량이 클 경우, 이메일 분리에 숫자를 입력하여 해결할 수 있습니다.

12. SMTP SSL 프로토콜 활성화 확인란을 선택한 후, 다음을 클릭합니다.
13. 서버 인증 요구 사항 대화 상자에 다음 정보를 입력 합니다.
 - a. 서버 인증 필요를 선택합니다.
 - b. 드롭다운 목록에서 항상 이 크레.
 - c. 사용자 이름 필드에 Office 365 Outlook 이메일 주소를 입력합니다.
 - d. 암호 필드에서 Office 365 Outlook 계정 암호를 입력한 후, 다음을 클릭합니다.
14. 서버 사용 대화 상자에서 이 SMTP 서버를 통해 전자 메일을 전송할 프린터 기능을 선택한 후 다음을 클릭 합니다 .
15. 요약 및 테스트 대화 상자에서 다음 주소로 테스트 이메일 발송 필드에 유효한 이메일 주소를 입력한 후, 테스트를 클릭합니다.
16. 모든 설정이 올바른지 확인한 다음 마침 발신 전자우편 서버 설정을 완료합니다.

자세한 내용은 [Microsoft 지원 페이지](#)를 참조합니다.

스캔 후 네트워크 폴더로 전송 설정

스캔 후 네트워크 폴더로 직접 전송하려면 스캔 후 폴더로 전송 기능을 설정합니다.

소개

이 문서는 스캔 후 네트워크 폴더로 스캔 기능을 활성화하고 구성하는 방법을 설명합니다. 프린터에는 문서를 스캔하여 네트워크 폴더에 저장하는 기능이 있습니다. 이 스캔 기능을 사용하려면 프린터가 반드시 네트워크에 연결되어 있어야 하며 프린터가 올바르게 구성되기 전까지는 이 기능을 사용할 수 없습니다. 스캔 후 네트워크 폴더로 전송을 구성하는 방법에는 기본 설정에 대한 **네트워크 폴더에 저장 설정 마법사**와 고급 설정에 대한 **네트워크 폴더에 저장 설정**의 두 가지 방법이 있습니다.

시작하기 전에

스캔 후 네트워크 폴더로 전송 기능을 설정하기 전에 다음 항목을 준비하십시오.

 **참고:** 스캔 후 네트워크 폴더로 전송 기능을 설정하려면 반드시 프린터가 활성 네트워크에 연결되어야 합니다.

구성 프로세스를 시작하기 전에 관리자는 다음 항목이 필요합니다.

- 프린터에 대한 관리자 액세스.
- 대상 폴더의 정규화된 도메인 이름(FQDN)(예: \\servername.us.companyname.net\scans) 또는 서버의 IP 주소(예: \\16.88.20.20\scans)

 **참고:** 본 문맥에서 사용되는 "서버"라는 용어는 공유 폴더가 위치한 컴퓨터를 뜻합니다.

1단계: HP Embedded Web Server(EWS)에 액세스

EWS를 열어 설정 프로세스를 시작합니다.

 **참고:** 이 항목의 그림은 컬러 프린터에 대한 EWS 화면을 보여줍니다. 그러나 다음 절차는 컬러 프린터와 흑백 프린터에 모두 해당됩니다.

1. 프린터 제어판의 홈 화면에서 정보 ⓘ 아이콘을 터치한 다음 네트워크(🌐) 아이콘을 터치하여 IP 주소 또는 호스트 이름을 표시합니다.
2. 웹 브라우저를 열고 주소 표시줄에 프린터 제어판에 표시되는 IP 주소 또는 호스트 이름을 정확히 입력합니다. 컴퓨터 키보드에서 Enter 키를 누릅니다. EWS가 열립니다.

 https://10.10.XX.XXX

 **참고:** 웹 사이트에 액세스하는 것이 안전하지 않을 수 있음을 나타내는 메시지가 웹 브라우저에 표시되더라도 웹 사이트로 계속 진행하는 옵션을 선택합니다. 이 웹 사이트에 액세스해도 컴퓨터에 문제가 발생하지 않습니다.

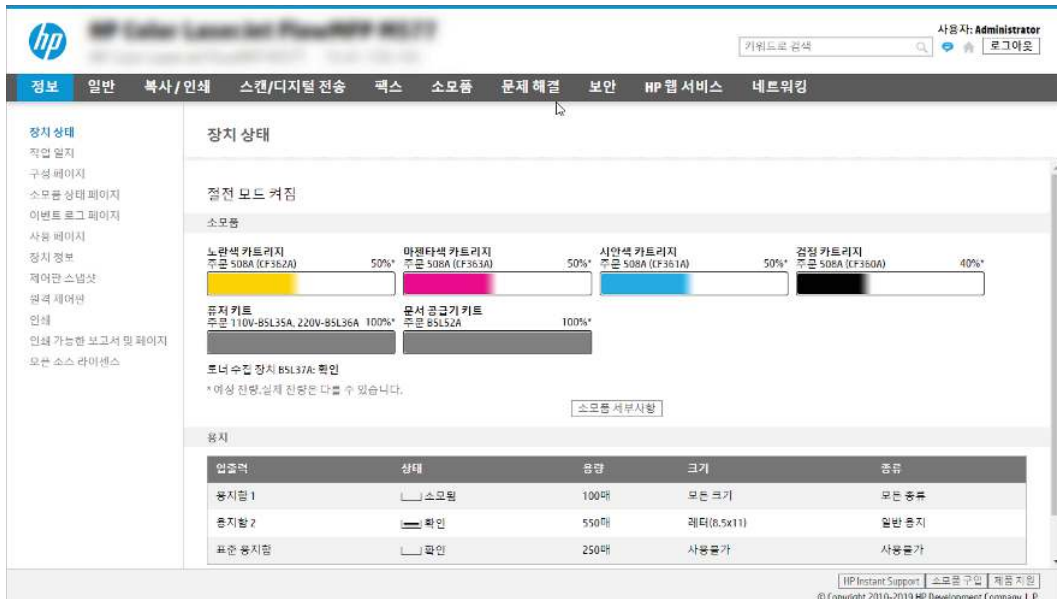

2단계: 스캔 후 네트워크 폴더로 전송 설정

다음 방법 중 하나를 사용하여 스캔 후 네트워크 폴더로 전송 기능을 설정합니다.

방법 1: 스캔 후 네트워크 폴더로 전송 마법사 사용

스캔 후 네트워크 폴더로 전송 마법사 사용하여 네트워크 폴더에 저장하는 기능의 기본 구성에 이 옵션을 사용합니다.

참고: 시작하기 전에: 프린터의 IP 주소 또는 호스트 이름을 표시하려면, 프린터의 제어판에서 정보 아이콘 **i**를 터치한 뒤 네트워크 아이콘 **몹**을 터치합니다. 웹 브라우저에 IP 주소를 입력하여 EWS를 엽니다.

1. EWS 상단 탐색 탭을 사용하여 **스캔/디지털 전송** 탭을 클릭합니다. **이메일 및 스캔 후 네트워크 폴더로 전송 빠른 설정 마법사** 대화 상자가 열립니다.
2. 왼쪽 탐색 영역에서 **이메일 및 스캔 후 네트워크 폴더로 전송 빠른 설정 마법사**를 클릭합니다.
3. **네트워크 폴더에 저장 빠른 설정 마법사** 링크를 클릭합니다.
4. **네트워크 폴더에 저장 추가 또는 삭제 빠른 설정** 대화 상자에서 **추가**를 클릭합니다.

참고: 빠른 설정은 프린터의 홈 화면이나 빠른 설정 응용 프로그램 안에서 이용할 수 있는 바로 가기 작업입니다.

참고: 네트워크 폴더에 저장 기능은 빠른 설정을 생성하지 않고 최소한으로 구성됩니다. 그러나 빠른 설정이 없으므로 사용자는 각각의 스캔 작업에 대한 대상 폴더 정보를 제어판에서 입력해야 합니다. 네트워크 폴더에 저장 메타데이터를 포함할 수 있도록 빠른 설정이 필요합니다.

5. **폴더 추가 빠른 설정** 대화 상자에서 다음 정보를 입력합니다.

- a. **빠른 설정 제목** 필드에서 제목을 입력합니다.

참고: 사용자가 쉽게 이해할 수 있도록 빠른 설정의 이름을 붙입니다(예: "스캔 후 폴더에 저장")

- b. **빠른 설정 설명** 필드에 빠른 설정이 저장하는 내용에 대한 설명을 입력합니다.

c. 다음을 클릭합니다.

6. 대상 폴더 구성 대화 상자에서 다음 정보를 입력합니다.

a. UNC 폴더 경로 필드에 스캔 파일이 저장될 폴더 경로를 입력합니다.

폴더 경로는 FQDN(도메인 이름의 절대 표기) 또는 서버의 IP 주소일 수 있습니다. FQDN 또는 IP 주소 다음에 폴더 경로(예: \scans)가 나오는지 확인합니다.

FQDN의 예사: \\servername.us.companyname.net\scans

IP 주소 예: \\16.88.20.20\scans

 **참고:** IP주소보다는 FQDN이 보다 신뢰할 수 있습니다. 서버가 DHCP를 통해 해당 IP 주소를 입수하는 경우, IP 주소가 바뀔 수 있습니다. 그러나 IP 주소를 사용하여 연결하면, 프린터가 대상 서버를 찾는 데 DNS를 사용할 필요가 없어 속도가 더 빨라질 수 있습니다.

b. 인증 설정 드롭다운 목록에서 다음 옵션 중 하나를 선택합니다.

- 제어판에서 로그인한 후 사용자의 인증서를 사용하여 연결
- 항상 이 자격 증명 사용

 **참고:** 항상 이 자격 증명을 사용이 선택된 경우에는 사용자 이름 및 암호를 반드시 해당 필드에 입력해야 하며, 액세스 확인을 클릭하여 폴더에 대한 프린터 권한을 반드시 확인해야 합니다.

c. Windows 도메인 필드에 Windows 도메인을 입력합니다.

 **힌트:** Windows 7에서 Windows 도메인을 찾으려면, 시작, 제어판 및 시스템을 차례로 클릭합니다.

Windows 8에서 Windows 도메인을 찾으려면, 검색을 클릭하고 검색 상자에 시스템을 입력한 후 시스템을 클릭합니다.

도메인은 컴퓨터 이름, 도메인 및 작업 그룹 설정 아래에 나열되어 있습니다.



d. 다음을 클릭합니다.

7. 파일 스캔 설정 구성 대화 상자에서 빠른 설정에 대한 기본 스캔 설정을 구성한 후 다음을 클릭합니다.

8. 요약 대화 상자를 확인한 다음, 완료를 클릭합니다.

방법 2: 스캔 후 네트워크 폴더로 전송 설정 사용

이 옵션은 프린터의 HP EWS(Embedded Web Server)를 사용한 네트워크 폴더에 저장 기능의 고급 구성을 활성화합니다.

 **참고:** 시작하기 전에: 프린터의 IP 주소 또는 호스트 이름을 표시하려면, 프린터의 제어판에서 정보 아이콘  을 터치한 뒤 네트워크 아이콘  을 터치합니다. 웹 브라우저에 IP 주소를 입력하여 EWS를 엽니다.

1단계: 구성 시작

스캔 후 네트워크 폴더로 전송 설정을 시작하려면 다음 단계를 수행합니다.

1. 스캔/디지털 전송 탭을 클릭합니다.
2. 왼쪽 탐색 영역에서 네트워크 폴더에 스캔을 클릭합니다.

2단계: 스캔 후 네트워크 폴더로 전송 설정 구성

스캔 후 네트워크 폴더로 전송 설정을 완료하려면 다음 절차를 사용합니다.

1단계: 구성 시작

구성을 시작하려면 다음 단계를 따르십시오.

1. **스캔 후 네트워크 폴더로 전송 설정** 페이지에서 스캔 후 네트워크 폴더로 전송 활성화 확인란을 선택합니다. 이 확인란을 선택하지 않으면 프린터 제어판에서 이 기능을 사용할 수 없습니다.
2. 왼쪽 탐색 창의 스캔 후 네트워크 폴더로 전송 영역에서 **빠른 설정**을 클릭합니다. **추가**를 클릭하여 **빠른 설정 지정** 대화 상자를 엽니다.

 **참고:** 빠른 설정은 프린터의 홈 화면이나 빠른 설정 응용 프로그램 안에서 이용할 수 있는 바로 가기 작업입니다.

 **참고:** 스캔 후 네트워크 폴더로 전송 기능은 빠른 설정을 생성하지 않고 최소한으로 구성할 수 있습니다. 그러나 빠른 설정이 없으므로 사용자는 각각의 스캔 작업에 대한 대상 폴더 정보를 제어판에서 입력해야 합니다. 스캔 후 네트워크 폴더로 전송 메타데이터를 포함하려면 빠른 설정이 필요합니다.

빠른 설정 지정의 모든 설정을 완료하여 스캔 후 네트워크 폴더로 전송 기능을 완전히 구성합니다.

대화상자 1: 제어판에서 빠른 설정 이름, 설명 및 사용자 상호작용을 위한 옵션 설정

프린터 제어판에서 사용자 상호작용을 위한 빠른 설정 세부 사항을 설정합니다.

제어판에서 빠른 설정의 버튼 위치 및 사용자 상호작용을 위한 옵션 설정 대화 상자를 사용하여 빠른 설정 버튼이 프린터 제어판에서 표시되는 위치와 프린터 제어판에서의 사용자 상호작용 수준을 구성합니다.

1. **빠른 설정 이름** 필드에 제목을 입력합니다.

 **참고:** 사용자가 쉽게 이해할 수 있도록 빠른 설정의 이름을 붙입니다(예: "스캔 후 폴더에 저장")

2. **빠른 설정 설명** 필드에 빠른 설정이 저장하는 내용에 대한 설명을 입력합니다.
3. **빠른 설정 시작 옵션** 목록에서 다음 옵션 중 하나를 선택합니다.

- 옵션 1: **응용 프로그램을 입력하고 사용자가 시작을 누릅니다.**
- 옵션 2: **선택하면 즉시 시작합니다.**

다음 프롬프트 옵션 중 하나를 선택합니다.

- **원본 면에 대한 프롬프트**
- **추가 페이지에 대한 프롬프트**
- **미리보기 필요**

 **참고:** 선택하자마자 즉시 시작을 선택하면 다음 단계에서 반드시 대상 폴더를 입력해야 합니다.

4. **다음**을 클릭합니다.

대화상자 2: 폴더 설정

폴더 설정 대화 상자를 사용하여 프린터가 스캔하여 전송한 문서의 폴더 유형 및 폴더 권한을 구성합니다.

다음에서 두 가지 유형의 대상 폴더를 선택할 수 있습니다.

- 공유 폴더 또는 FTP 폴더
- 개인 공유 폴더

다음에서 두 가지 유형의 폴더 권한을 선택할 수 있습니다.

- 읽기 및 쓰기 권한
- 쓰기 권한만

스캔한 문서의 대상 폴더 구성

다음 옵션 중 하나를 선택하여 대상 폴더를 설정합니다.

옵션 1: 공유 폴더 또는 FTP 폴더에 저장하도록 프린터 구성

스캔한 문서를 표준 공유 폴더 또는 FTP 폴더에 저장하려면, 다음 단계를 완료합니다.

1. 아직 선택되어 있지 않은 경우, **공유 폴더 또는 FTP 폴더에 저장**을 선택합니다.
2. **...추가**를 클릭합니다. **네트워크 폴더 경로 추가** 대화 상자가 열립니다.
3. **네트워크 폴더 경로 추가** 대화 상자에서 다음 옵션 중 하나를 선택합니다.
 - **옵션 1: 표준 공유 네트워크 폴더에 저장합니다.**

The screenshot shows the '고속 설정 설정' (Advanced Settings) page for an HP printer. The '네트워크 폴더 경로 추가' (Add Network Folder Path) section is active. The '표준 공유 네트워크 폴더에 저장' (Save to Standard Shared Network Folder) radio button is selected. The 'UNC 폴더 경로' (UNC Folder Path) is set to '\\path\path'. The '사용자 정의 허용권한' (Custom Permissions) section is visible, with '폴더 권한 부여 사용자 정의' (Control folder permissions) selected. The '인용 설정' (Quote Settings) dropdown is set to '제어권에서 프로그래밍 후 사용자 인증서 사용' (Use user certificate after programming in control panel). The 'Windows 매핑' (Windows Mapping) field is empty. The 'FTP 서버에 저장' (Save to FTP Server) radio button is unselected. The '인쇄' (Print) and '취소' (Cancel) buttons are at the bottom right.

a. 아직 선택되어 있지 않은 경우, **표준 공유 네트워크 폴더에 저장**을 선택합니다.

b. **UNC 폴더 경로** 필드에 폴더 경로를 입력합니다.

폴더 경로는 FQDN(도메인 이름의 절대 표기) 또는 서버의 IP 주소일 수 있습니다. FQDN 또는 IP 주소 다음에 폴더 경로(예: \scans)가 나오는지 확인합니다.

FQDN의 예시: \\servername.us.companyname.net\scans

IP 주소 예: \\16.88.20.20\scans

 **참고:** IP주소보다는 FQDN이 보다 신뢰할 수 있습니다. 서버가 DHCP를 통해 해당 IP 주소를 입수하는 경우, IP 주소가 바뀔 수 있습니다. 그러나 IP 주소를 사용하여 연결하면, 프린터가 대상 서버를 찾는 데 DNS를 사용할 필요가 없어 속도가 더 빨라질 수 있습니다.

c. 대상 폴더에 스캔한 문서를 위한 하위 폴더를 자동으로 생성하려면, **사용자 정의 하위 폴더** 목록에서 하위 폴더 이름의 형식을 선택합니다.

스캔 작업을 생성한 사용자에게 대한 하위 폴더 액세스를 제한하려면, **사용자에 대한 하위 폴더 액세스 제한**을 선택합니다.

d. 스캔한 문서가 있는 폴더의 전체 경로를 보려면, **업데이트 미리보기**를 클릭합니다.

e. **인증 설정** 목록에서 다음 옵션 중 하나를 선택합니다.

- **제어판에서 로그인 후 사용자의 인증서를 사용하여 연결**
- **항상 이 자격 증명 사용**

 **참고:** **항상 이 자격 증명 사용**이 선택된 경우에는 사용자 이름 및 암호를 반드시 해당 필드에 입력해야 합니다.

f. **Windows 도메인** 필드에 Windows 도메인을 입력합니다.

 **참고:** Windows 7에서 Windows 도메인을 찾으려면, **시작, 제어판 및 시스템**을 차례로 클릭합니다.

Windows 8에서 Windows 도메인을 찾으려면, **검색**을 클릭하고 검색 상자에 **시스템**을 입력한 다음 **시스템**을 클릭합니다.

도메인은 **컴퓨터 이름, 도메인 및 작업 그룹 설정** 아래에 나열되어 있습니다.

 **참고:** 공유 폴더가 누구나 액세스할 수 있도록 설정된 경우에는 반드시 작업그룹 이름(기본값은 "Workgroup"), 사용자 이름 및 암호를 해당 필드에 입력해야 합니다. 그러나 폴더가 특정 사용자의 폴더 내에 있고 비공개인 경우, 반드시 해당 사용자의 사용자 이름 및 암호를 입력해야 합니다.

 **참고:** 컴퓨터 이름 대신 IP 주소가 필요할 수 있습니다. 대부분의 개인 사용자는 컴퓨터 이름을 관리하지 않으며, 도메인 이름 서버(DNS)가 없습니다. 이 경우 공유 PC에 고정 IP 주소를 설정하여 DHCP가 새 IP 주소를 할당하는 문제를 해결하는 것이 가장 좋은 방법입니다. 일반적인 개인 사용자의 경우, 같은 서브넷에 있지만, DHCP 주소 범위 밖에 있는 고정 IP 주소를 설정하면 이러한 방법을 사용할 수 있습니다.

g. **OK**를 클릭합니다.

- 옵션 2: **FTP 서버에 저장.**



참고: FTP 사이트가 방화벽 외에 있는 경우 프록시 서버가 네트워크 설정에 명시되어야 합니다. 이 설정은 고급 옵션의 **EWS 네트워킹** 탭에 위치합니다.

- a. FTP 서버에 저장을 선택합니다.
- b. FTP 서버 필드에 FTP 서버 이름과 IP 주소를 입력합니다.
- c. 포트 필드에 포트 번호를 입력합니다.

참고: 대부분의 경우, 기본 포트 번호를 변경할 필요가 없습니다.

- d. 대상 폴더에 스캔한 문서를 위한 하위 폴더를 자동으로 생성하려면, 사용자 정의 하위 폴더 목록에서 하위 폴더 이름의 형식을 선택합니다.
- e. 스캔한 문서가 있는 폴더의 전체 경로를 보려면, 업데이트 미리보기를 클릭합니다.
- f. FTP 전송 모드 목록에서 다음 옵션 중 하나를 선택합니다.
 - 수동
 - 능동
- g. 사용자 이름 필드에 사용자 이름을 입력합니다.
- h. 암호 필드에 암호를 입력합니다.
- i. 액세스 확인을 눌러 액세스할 수 있는 대상을 확인합니다.
- j. OK를 클릭합니다.

옵션 2: 개인 공유 폴더에 저장하도록 프린터 구성

스캔한 문서를 개인 공유 폴더에 저장하려면 다음 단계를 수행하십시오.

 **참고:** 이 옵션은 관리자가 각 사용자에 대한 공유 폴더를 구성하는 도메인 환경에서 사용됩니다. 개인 공유 폴더에 저장 기능이 구성된 경우 사용자는 프린터 제어판에서 Windows 자격 증명 또는 LDAP 인증을 사용하여 로그인해야 합니다.

1. **개인 공유 폴더에 저장**을 선택합니다.
2. 이 속성을 사용하는 장치 사용자의 홈 폴더 조회 필드에 Microsoft Active Directory에서 사용자가 사용하는 홈 폴더를 입력합니다.

 **참고:** 사용자가 네트워크 상의 어느 위치에 시작 폴더가 있는지 알고 있어야 합니다.

3. 사용자 이름 하위 폴더를 폴더 경로의 하단에 추가하려면 **사용자 이름 기반의 하위 폴더 생성**을 선택합니다.

스캔 작업을 생성한 사용자에 대한 하위 폴더 액세스를 제한하려면 **사용자에 대한 하위 폴더 액세스 제한**을 선택합니다.

대상 폴더 권한 선택

다음 옵션 중 하나를 선택하여 대상 폴더 권한을 설정합니다.

옵션 1: 읽기 및 쓰기 권한 구성

읽기 및 쓰기 권한이 구성된 폴더에 스캔된 문서를 전송하려면 다음 단계를 따르십시오.

 **참고:** **읽기 및 쓰기 권한이 있는 폴더에만 전송**은 폴더 확인 및 작업 알림을 지원합니다.

1. 이미 선택되어 있지 않은 경우 **읽기 및 쓰기 권한이 있는 폴더에만 전송**을 선택합니다.
2. 스캔 작업을 시작하기 전에 프린터에서 폴더 액세스 검사를 수행하도록 설정하려면 **작업 시작 전 폴더 액세스 검사**를 선택합니다.

 **참고:** **작업 시작 전 폴더 액세스 검사**를 선택하지 않으면 스캔 작업이 보다 빨리 끝나지만 대상 폴더를 사용할 수 없는 경우에는 스캔 작업이 실패합니다.

3. **다음**을 클릭합니다.

옵션 2: 쓰기 권한만 구성

스캔된 문서를 쓰기 권한만 있도록 구성된 폴더에 전송하려면 다음 절차에 따르십시오.

 **참고:** **쓰기 권한만 있는 폴더로 전송 허용**은 폴더 검사 및 작업 알림을 지원하지 않습니다.

 **참고:** 이 옵션을 선택하면 프린터에서 스캔 파일 이름이 증분되지 않습니다. 모든 스캔 작업에 대해 동일한 파일 이름으로 전송합니다.

각각의 스캔 파일이 고유한 파일로 저장되고 이전 파일을 덮어 쓰지 않도록 스캔 파일 이름에 대해 시간과 관련된 파일 이름 접두사 또는 접미사를 선택하십시오. 이 파일 이름은 빠른 설정 마법사의 **파일 설정** 대화 상자에 있는 정보에서 결정됩니다.

1. **쓰기 권한만 있는 폴더로 전송 허용**을 선택합니다.

2. 다음을 클릭합니다.

대화 상자 3:알림 설정

알림 설정 대화 상자를 사용하여 알림 전송 시기를 구성할 수 있습니다.

■ 알림 설정 대화 상자에서 다음 작업 중 하나를 수행합니다.

- 옵션 1:알리지 않음.
 - a. 알리지 않음을 선택합니다.
 - b. 알림 설정을 검토를 알리는 메시지가 표시되도록 하려면 **작업 시작 전 사용자에게 메시지 표시**를 선택한 후 다음을 클릭합니다.
- 옵션 2:작업 완료 시 알림.
 - a. 작업 완료 시 알림을 선택합니다.
 - b. 알림 전달 사용 방법 목록에서 알림을 전달할 방법을 선택합니다.
알림 방법으로 이메일을 선택한 경우 알림 이메일 주소 필드에 이메일 주소를 입력합니다.
 - c. 알림 내용에 스캔된 첫 페이지의 축소판 이미지를 포함하려면 **축소판 이미지 포함**을 선택합니다.
 - d. 알림 설정을 검토를 알리는 메시지가 표시되도록 하려면 **작업 시작 전 사용자에게 메시지 표시**를 선택한 후 다음을 클릭합니다.
- 옵션 3:작업 실패 시에만 알림.
 - a. 작업 실패 시에만 알림을 선택합니다.
 - b. 알림 전달 사용 방법 목록에서 알림을 전달할 방법을 선택합니다.
알림 방법으로 이메일을 선택한 경우 알림 이메일 주소 필드에 이메일 주소를 입력합니다.
 - c. 알림 내용에 스캔된 첫 페이지의 축소판 이미지를 포함하려면 **축소판 이미지 포함**을 선택합니다.
 - d. 알림 설정을 검토를 알리는 메시지가 표시되도록 하려면 **작업 시작 전 사용자에게 메시지 표시**를 선택한 후 다음을 클릭합니다.

대화 상자 4:스캔 설정

다음과 같이 스캔 설정을 완료합니다.

스캔 설정 대화 상자에서 빠른 설정에 대한 기본 스캔 환경설정을 구성한 후, 다음을 클릭합니다.

표 6-9 스캔 설정

기능	설명
원본 크기	원본 문서의 페이지 크기를 선택할 수 있습니다.
원본 면 수	원본 문서가 단면인지 또는 양면인지 여부를 선택합니다.
텍스트/그림 최적화	특정 유형 콘텐츠의 출력물을 선택하여 최적화합니다.
내용 방향	원본 문서의 콘텐츠가 페이지에 배치되는 방식을 선택합니다. 세로 또는 가로 .

표 6-9 스캔 설정 (계속)

기능	설명
배경 지우기	값을 선택하여 희미한 이미지를 배경에서 제거하거나 연한 배경색을 제거합니다.
명암	파일의 명암을 조절하는 값을 선택합니다.
명암 대비	파일의 명암 대비를 조절하는 값을 선택합니다.
선명도	파일의 선명도를 조절하는 값을 선택합니다.
이미지 미리 보기	작업 미리 보기 표시를 필수 사항 또는 옵션으로 선택할 것인지 아니면 미리보기를 사용하지 않을 것인지 선택합니다.
자르기 옵션	작업에 대한 자르기 기능 허용 여부와 자르기 유형 옵션을 선택합니다.
가장자리 지우기	이 설정을 선택하여 앞면 또는 뒷면 작업을 할 때 삭제할 가장자리 여백의 폭을 밀리미터 또는 인치 단위로 지정합니다.

대화 상자 5:파일 설정

다음과 같이 파일 설정을 완료합니다.

파일 설정 대화 상자에서 빠른 설정에 대한 기본 파일 설정을 구성한 후, 다음을 클릭합니다.

표 6-10 파일 설정

기능	설명
파일 이름 접두사	네트워크 폴더에 저장된 파일에 사용되는 기본 파일 이름 접두사를 설정합니다.
파일 이름	저장될 파일의 기본 파일 이름입니다. 사용자 편집 가능 확인란을 선택하면, 프린터 제어판에서 이 설정을 편집할 수 있습니다.
파일 이름 접미사	네트워크 폴더에 저장된 파일에 사용되는 기본 파일 이름 접미사를 설정합니다.
파일 이름 미리보기	파일 이름을 입력한 후, 미리보기 업데이트 단추를 클릭합니다.
파일 번호 부여 형식	작업을 복수의 파일로 분할할 때, 파일 이름 형식을 선택합니다.
작업에 한 개의 파일(예: 1-1)만 있을 때 번호 부여 추가	작업이 여러 개의 파일이 아니라 한 개의 파일일 때, 이 설정을 선택하여 파일 이름에 번호를 추가합니다.
파일 형식	저장된 파일의 파일 형식을 선택합니다. 사용자 편집 가능 확인란을 선택하면, 프린터 제어판에서 이 설정을 편집할 수 있습니다.
압축률 높음(소용량 파일)	이 설정을 선택하여 스캔한 파일을 압축하면 파일 크기가 줄어듭니다. 하지만 압축률이 높은 파일에 대한 스캔 절차는 압축률이 보통인 파일을 스캔하는 것보다 시간이 오래 걸립니다.
PDF 암호화	파일 형식이 PDF인 경우, 이 옵션을 통해 출력 PDF 파일을 암호화합니다. 암호화할 때 암호를 지정해야 합니다. 해당 파일을 열려면 동일한 암호를 사용해야 합니다. 스캔을 시작하기 전에 암호가 설정되어 있지 않으면, 스캔 작업에 앞서 암호를 입력하라는 메시지가 나타납니다.
해상도	파일의 해상도를 선택합니다. 해상도가 높은 이미지는 dpi(dots per inch) 수치가 높으므로, 더욱 세밀하게 표현됩니다. 해상도가 낮은 이미지는 dpi(dots per inch) 수치가 낮고 세밀함이 떨어지지만, 파일 크기는 작습니다.

표 6-10 파일 설정 (계속)

기능	설명
품질 및 파일 크기	파일의 품질을 선택합니다. 이미지 품질이 높으면 이미지 품질이 낮을 때보다 파일 크기가 커야 하며, 전송하는 데 시간이 더 소요됩니다.
컬러/흑백	문서를 컬러, 흑백 및 회색으로 인쇄할지, 아니면 흑백으로만 인쇄할지 지정합니다.
빈 페이지 공급 무시	빈 페이지 공급 무시 옵션이 활성화된 경우, 빈 페이지가 무시됩니다.
메타데이터 파일 형식	메타 데이터 정보에 대한 파일 형식을 선택하려면 드롭다운 목록을 사용합니다.
여러 파일 생성	이 설정을 선택하여 파일당 사전 결정된 최대 페이지 개수를 기준으로 페이지를 별도의 파일로 스캔합니다.

대화 상자 6: 요약

요약 대화 상자에서 요약 대화 상자를 검토한 후 **마침**을 클릭합니다.

3단계: 구성 완료

스캔 후 네트워크 폴더로 전송 설정을 완료하려면 다음 단계를 수행합니다.

1. 왼쪽 탐색 창에서 **네트워크 폴더로 스캔**을 클릭합니다.
2. 스캔 후 네트워크 폴더로 전송 페이지에서 선택된 설정을 검토한 후 **적용**을 클릭하여 설정을 완료합니다.

스캔 후 SharePoint로 전송 설정

SharePoint를 사용하면 문서를 스캔하고 Microsoft SharePoint 사이트로 직접 전송할 수 있습니다. 이 기능을 이용하면 문서를 스캔하여 네트워크 폴더, USB 플래시 드라이브 또는 이메일 메시지로 보낸 다음 해당 파일을 SharePoint 사이트에 수동으로 업로드할 필요가 없습니다.

소개

SharePoint로 스캔 기능을 설정한 다음 문서를 스캔한 후 바로 SharePoint 사이트로 전송합니다.

SharePoint로 스캔 기능은 모든 스캔 옵션을 지원합니다. 예를 들어, 문서를 이미지로 스캔하거나 OCR 기능을 사용하여 텍스트 파일 또는 검색 가능한 PDF를 만드는 등 모든 작업에 이 기능을 사용할 수 있습니다.

이 기능은 기본적으로 비활성화되어 있습니다. HP 내장된 웹 서버(EWS)에서 **Sharepoint로 저장하기**를 활성화합니다.

시작하기 전에

이 절차를 완료하기 전에 스캔된 파일을 저장할 대상 폴더가 SharePoint 사이트에 있어야 하며 대상 폴더에 대한 쓰기 권한이 활성화되어 있어야 합니다. 스캔 후 SharePoint로 전송이 기본적으로 비활성화되어 있습니다.

1단계: HP Embedded Web Server(EWS)에 액세스

EWS를 열어 설정 프로세스를 시작합니다.

 **참고:** 이 항목의 그림은 컬러 프린터에 대한 EWS 화면을 보여줍니다. 그러나 다음 절차는 컬러 프린터와 흑백 프린터에 모두 해당됩니다.

1. 프린터 제어판의 홈 화면에서 정보(i) 아이콘을 터치한 다음 네트워크(🌐) 아이콘을 터치하여 IP 주소 또는 호스트 이름을 표시합니다.
2. 웹 브라우저를 열고 주소 표시줄에 프린터 제어판에 표시되는 IP 주소 또는 호스트 이름을 정확히 입력합니다. 컴퓨터 키보드에서 Enter 키를 누릅니다. EWS가 열립니다.

🌐 https://10.10.XX.XXX

 **참고:** 웹 사이트에 액세스하는 것이 안전하지 않을 수 있음을 나타내는 메시지가 웹 브라우저에 표시되더라도 웹 사이트로 계속 진행하는 옵션을 선택합니다. 이 웹 사이트에 액세스해도 컴퓨터에 문제가 발생하지 않습니다.

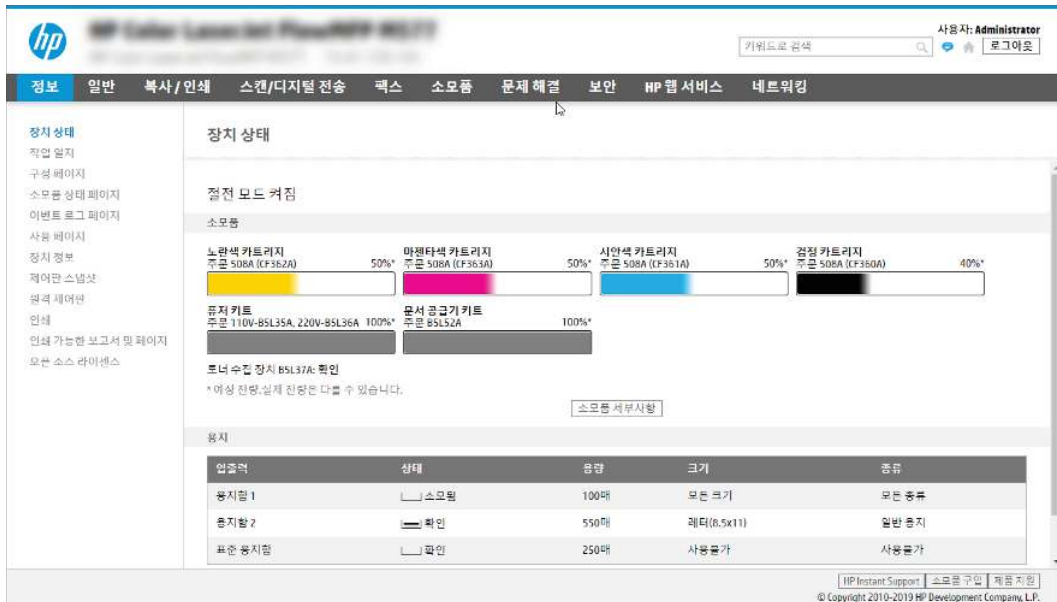

2단계: 스캔 후 SharePoint®로 전송을 활성화하고 스캔 후 SharePoint로 전송 빠른 설정을 생성합니다.

다음 단계에 따라 스캔 후 SharePoint로 전송 기능을 활성화하고 스캔 후 SharePoint로 전송 빠른 설정을 생성합니다.

1. 상단 탐색 탭을 사용하여 **스캔/디지털 전송**을 클릭합니다.
2. 왼쪽 탐색 창에서 **스캔 후 SharePoint®로 전송**을 클릭합니다.

 **참고:** 빠른 설정은 프린터의 홈 화면이나 **빠른 설정 응용 프로그램** 안에서 이용할 수 있는 바로 가기 작업입니다.

3. **스캔 후 SharePoint®로 전송 활성화**를 선택한 다음 **적용**을 클릭합니다.
4. 왼쪽 탐색 창의 스캔 후 SharePoint로 전송 영역에서 **빠른 설정**을 클릭합니다. **추가**를 클릭하여 빠른 설정 마법사를 시작합니다.
5. **빠른 설정 이름**(예: Scan to SharePoint)과 **빠른 설정 설명**을 입력합니다.

6. **빠른 설정 시작 옵션**을 선택하여 프린터 제어판에서 빠른 설정을 선택했을 때 발생하는 효과를 결정한 후 다음을 클릭합니다.
 7. 다음 단계를 통해 경로를 SharePoint 폴더에 추가합니다.
 - a. **SharePoint 대상 설정** 페이지에서 **추가**를 클릭하여 **SharePoint 경로에 추가** 페이지를 열 수 있습니다.
 - b. 다른 브라우저 창을 열고 사용할 SharePoint 폴더로 이동한 다음 해당 브라우저 창에서 SharePoint 폴더에 대한 폴더 경로를 복사합니다.
 - c. **SharePoint 경로**: 필드에 SharePoint 폴더 경로를 붙여 넣습니다.
 - d. 기본적으로 새 파일의 이름이 기존 파일의 이름과 같으면 기존 파일을 덮어쓰게 됩니다. **기존 파일 덮어쓰기**를 선택 해제하여 새 파일의 이름이 기존 파일의 이름과 같으면 새 파일에 업데이트된 시간/날짜 스탬프가 추가되도록 합니다.
 - e. **인증 설정** 드롭다운 메뉴에서 적절한 옵션을 선택합니다. 자격 증명을 사용하여 SharePoint 사이트에 로그인하도록 할 것인지 또는 빠른 설정에 자격 증명을 저장하도록 할 것인지 아닌지를 선택합니다.

 **참고:** 인증 설정 드롭다운 메뉴에서 **제어판에서 로그인 후 사용자 자격 증명을 사용하여 연결**을 선택하는 경우 로그인된 사용자는 특정 SharePoint 사이트에 대한 쓰기 권한을 가지고 있어야 합니다.

 **참고:** 보안 유지를 위해 빠른 설정 마법사에 입력한 자격 증명은 화면에 표시되지 않습니다.

 - f. **확인**을 클릭하여 SharePoint 경로 설정을 완료하고 SharePoint 대상 설정 페이지로 다시 이동합니다.
8. **작업 시작 전 폴더 액세스 검사**를 선택하여 대상 폴더로 지정된 SharePoint 폴더에 빠른 설정을 사용할 때마다 액세스할 수 있도록 합니다. 이 옵션을 선택하지 않은 경우 작업을 SharePoint 폴더에 더 신속하게 저장할 수 있습니다. 그러나 이 옵션을 선택하지 **않고** SharePoint 폴더에 액세스할 수 없으면 작업에 실패합니다.
9. 다음을 클릭합니다.
10. 알림 설정 페이지에서 **알림 메시지를 보낼 상태**를 설정합니다. 이 설정은 작업의 완료 또는 실패 여부를 알리지 않거나, 또는 이메일 메시지로 보내거나 요약 페이지를 인쇄하도록 빠른 설정을 구성합니다. **알림 메시지를 보낼 상태** 드롭다운 목록에서 다음 옵션 중 하나를 선택합니다.
 - **알리지 않음**: 작업이 성공적으로 완료되거나 실패했을 때 어떠한 알림 작업도 수행하지 않음
 - **작업 완료 시 알림**: 작업이 성공적으로 완료되면 알림을 보냄
 - **작업 실패 시에만 알림**: 작업이 실패했을 때만 알림을 보냄

작업 완료 시 알림 또는 작업 실패 시에만 알림 중 하나를 선택하면 **알림 전달에 사용된 방법**을 설정해야 합니다. 다음 옵션 중 하나를 선택합니다.

 - **이메일**: 이 옵션을 사용하여 선택한 알림 조건이 발생하면 이메일을 보낼 수 있습니다. 이 옵션은 **알림 이메일 주소**: 필드에 유효한 이메일 주소가 필요합니다.

 **참고:** 이메일 알림 기능을 이용하려면 먼저 프린터의 이메일 기능을 구성해야 합니다.

- **인쇄:** 이 옵션을 사용하여 선택한 알림 조건이 발생하면 알림을 인쇄할 수 있습니다.

 **참고:** 작업의 스캔 페이지 중 첫 번째 페이지에 미리 보기 이미지를 포함하려면 알림 옵션에 **미리 보기 포함**을 선택합니다.

11. 다음을 클릭합니다.
12. 스캔 설정 페이지에서 원하는 옵션을 선택하고 다음을 클릭합니다. 자세한 내용은 [84페이지의 표 6-12 SharePoint로 스캔에 대한 스캔 설정](#)을 참조하십시오.
13. 파일 설정 페이지에서 원하는 옵션을 선택하고 다음을 클릭합니다. 자세한 내용은 [85페이지의 표 6-13 스캔 후 SharePoint로 전송에 대한 파일 설정](#)을 참조하십시오.
14. 설정 요약을 검토합니다. 마침을 클릭하여 빠른 설정을 저장하거나 이전을 클릭하여 설정을 편집합니다.

SharePoint 사이트로 파일을 직접 스캔합니다

단계를 따라 문서를 SharePoint 사이트로 직접 스캔합니다.

1. 스캔할 면을 아래로 하여 스캐너 유리 위에 문서를 올려 놓거나, 스캔할 면을 위로 하여 공급기에 문서를 넣은 다음 용지 조정대를 문서 크기에 맞춰 조정합니다.
2. 프린터 제어판의 홈 화면에서 스캔 응용 프로그램으로 이동하여 스캔 아이콘을 선택한 다음, 스캔 후 SharePoint®로 전송을 선택합니다.

 **참고:** 이 기능을 사용하려면 프린터에 로그인해야 할 수도 있습니다.

3. 빠른 설정에서 선택을 터치하고 빠른 설정을 선택한 후, 로드를 선택합니다.
4. 파일 이름을 터치합니다: 키보드를 열기 위한 텍스트 상자. 화면상 키보드 또는 물리적 키보드를 사용하여 파일의 이름을 입력하고 Enter 버튼을  강조 표시합니다.
5. 문서에 대한 설정을 확인 및 구성하려면, 옵션을 누릅니다.
6. 문서를 미리 보려면 화면 오른쪽 창을 누릅니다. 미리보기 화면에서 화면 오른쪽의 버튼을 사용하여 미리 보기 옵션을 조정하고 페이지를 재정렬, 회전, 삽입 또는 제거합니다.

표 6-11 미리 보기 영역의 오른쪽에 있는 버튼





버튼	설명
	단일 페이지 보기와 축소판 이미지 보기 간에 전환하려면, 이 버튼을 사용합니다. 단일 페이지 보기에서는 축소판 이미지 보기에 비해 더 많은 옵션을 사용할 수 있습니다.
	
	선택한 페이지를 확대 또는 축소하려면, 이 버튼을 사용합니다. 참고: 이 버튼을 사용하려면 한 번에 한 페이지만 선택합니다.
	

표 6-11 미리 보기 영역의 오른쪽에 있는 버튼 (계속)

버튼	설명
	페이지를 180도 회전하려면, 이 버튼을 사용합니다. 참고: 이 버튼은 축소판 이미지 보기에서만 사용할 수 있습니다.
	선택한 페이지를 삭제하려면, 이 버튼을 사용합니다. 참고: 이 버튼은 축소판 이미지 보기에서만 사용할 수 있습니다.
	문서 내 페이지를 재정렬하려면, 이 버튼을 사용합니다. 하나 이상의 페이지를 선택하고 오른쪽이나 왼쪽으로 이동합니다. 참고: 이 버튼은 축소판 이미지 보기에서만 사용할 수 있습니다.
	
	문서에 페이지를 추가하려면, 이 버튼을 사용합니다. 프린터에서 추가 페이지를 스캔하라는 메시지가 표시됩니다.
	미리보기에서 변경한 내용을 지우고 처음부터 다시 시작하려면 이 버튼을 사용합니다.
	미리보기 화면을 축소하여 복사 화면으로 돌아가려면, 이 버튼을 누릅니다.
	이 버튼을 눌러 미리보기 창에서 쓰고, 강조 표시하고, 삭제하거나, 지우고, 변경 내용을 인쇄할 수 있습니다.

7. 문서가 준비되면, 보내기를 선택하여 SharePoint 위치에 파일을 저장합니다.

SharePoint로 스캔에 대한 빠른 설정 스캔 설정 및 옵션

SharePoint로 스캔 빠른 설정을 추가, 편집 또는 복사할 때 빠른 설정 마법사에서 사용 가능한 설정과 옵션을 검토합니다.

표 6-12 SharePoint로 스캔에 대한 스캔 설정

기능	설명
원본 크기	원본 문서의 페이지 크기를 선택할 수 있습니다.
원본 면 수	원본 문서가 단면인지 또는 양면인지 여부를 선택합니다.
텍스트/그림 최적화	특정 유형 콘텐츠의 출력물을 선택하여 최적화합니다.
내용 방향	원본 문서의 콘텐츠가 페이지에 배치되는 방식을 선택합니다. 세로 또는 가로 .

표 6-12 SharePoint로 스캔에 대한 스캔 설정 (계속)

기능	설명
배경 지우기	값을 선택하여 희미한 이미지를 배경에서 제거하거나 연한 배경색을 제거합니다.
명암	파일의 명암을 조절하는 값을 선택합니다.
명암 대비	파일의 명암 대비를 조절하는 값을 선택합니다.
선명도	파일의 선명도를 조절하는 값을 선택합니다.
이미지 미리 보기	작업 미리 보기 표시를 필수 사항 또는 옵션으로 선택할 것인지 아니면 미리보기를 사용하지 않을 것인지 선택합니다.
자르기 옵션	작업에 대한 자르기 기능 허용 여부와 자르기 유형 옵션을 선택합니다.
가장자리 지우기	이 설정을 선택하여 앞면 또는 뒷면 작업을 할 때 삭제할 가장자리 여백의 폭을 밀리미터 또는 인치 단위로 지정합니다.

표 6-13 스캔 후 SharePoint로 전송에 대한 파일 설정

기능	설명
파일 이름 접두사	저장할 파일에 사용할 기본 파일 이름 접두사를 설정합니다.
파일 이름	저장될 파일의 기본 파일 이름입니다. 사용자 편집 가능 확인란을 선택하면, 프린터 제어판에서 이 설정을 편집할 수 있습니다.
파일 이름 접미사	저장할 파일에 사용할 기본 파일 이름 접미사를 설정합니다. 중복 파일 이름 접미사 기본값 [파일 이름]_YYYYMMDDT
파일 이름 미리보기	파일 이름을 입력한 후, 미리보기 업데이트 단추를 클릭합니다.
파일 번호 부여 형식	작업을 복수의 파일로 분할할 때, 파일 이름 형식을 선택합니다.
작업에 한 개의 파일(예: _1-1)만 있을 때 번호 부여 추가	작업이 여러 개의 파일이 아니라 한 개의 파일일 때, 이 설정을 선택하여 파일 이름에 번호를 추가합니다.
파일 형식	저장된 파일의 파일 형식을 선택합니다. 사용자 편집 가능 확인란을 선택하면, 프린터 제어판에서 이 설정을 편집할 수 있습니다.
압축률 높음(소용량 파일)	이 설정을 선택하여 스캔한 파일을 압축하면 파일 크기가 줄어듭니다. 하지만 압축률이 높은 파일에 대한 스캔 절차는 압축률이 보통인 파일을 스캔하는 것보다 시간이 오래 걸립니다.
PDF 암호화	파일 형식이 PDF인 경우, 이 옵션을 통해 출력 PDF 파일을 암호화합니다. 암호화할 때 암호를 지정해야 합니다. 해당 파일을 열려면 동일한 암호를 사용해야 합니다. 스캔을 시작하기 전에 암호가 설정되어 있지 않으면, 스캔 작업에 앞서 암호를 입력하라는 메시지가 나타납니다.
해상도	파일의 해상도를 선택합니다. 해상도가 높은 이미지는 dpi(dots per inch) 수치가 높으므로, 더욱 세밀하게 표현됩니다. 해상도가 낮은 이미지는 dpi(dots per inch) 수치가 낮고 세밀함이 떨어지지만, 파일 크기는 작습니다.
품질 및 파일 크기	파일의 품질을 선택합니다. 이미지 품질이 높으면 이미지 품질이 낮을 때보다 파일 크기가 커야 하며, 전송하는 데 시간이 더 소요됩니다.

표 6-13 스캔 후 SharePoint로 전송에 대한 파일 설정 (계속)

기능	설명
컬러/흑백	문서를 컬러로 인쇄할지, 흑백 및 회색으로 인쇄할지, 아니면 흑백으로만 인쇄할지 지정합니다.
빈 페이지 공급 무시	빈 페이지 공급 무시 옵션이 활성화된 경우, 빈 페이지가 무시됩니다.
여러 파일 생성	이 설정을 선택하여 파일당 사전 결정된 최대 페이지 개수를 기준으로 페이지를 별도의 파일로 스캔합니다.

스캔 후 USB 드라이브로 전송 설정

USB 플래시 드라이브로 직접 검색할 수 있는 USB 드라이브 검색 기능을 활성화합니다.



소개

프린터에는 문서를 스캔하여 USB 플래시 드라이브에 저장하는 기능이 있습니다. 이 기능은 HP EWS(Embedded Web Server)를 통해 구성될 때까지 사용할 수 없습니다.

1단계: HP Embedded Web Server(EWS)에 액세스

EWS를 열어 설정 프로세스를 시작합니다.

 **참고:** 이 항목의 그림은 컬러 프린터에 대한 EWS 화면을 보여줍니다. 그러나 다음 절차는 컬러 프린터와 흑백 프린터에 모두 해당됩니다.

1. 프린터 제어판의 홈 화면에서 정보() 아이콘을 터치한 다음 네트워크() 아이콘을 터치하여 IP 주소 또는 호스트 이름을 표시합니다.
2. 웹 브라우저를 열고 주소 표시줄에 프린터 제어판에 표시되는 IP 주소 또는 호스트 이름을 정확히 입력합니다. 컴퓨터 키보드에서 Enter 키를 누릅니다. EWS가 열립니다.

 https://10.10.XX.XXX

 **참고:** 웹 사이트에 액세스하는 것이 안전하지 않을 수 있음을 나타내는 메시지가 웹 브라우저에 표시되더라도 웹 사이트로 계속 진행하는 옵션을 선택합니다. 이 웹 사이트에 액세스해도 컴퓨터에 문제가 발생하지 않습니다.

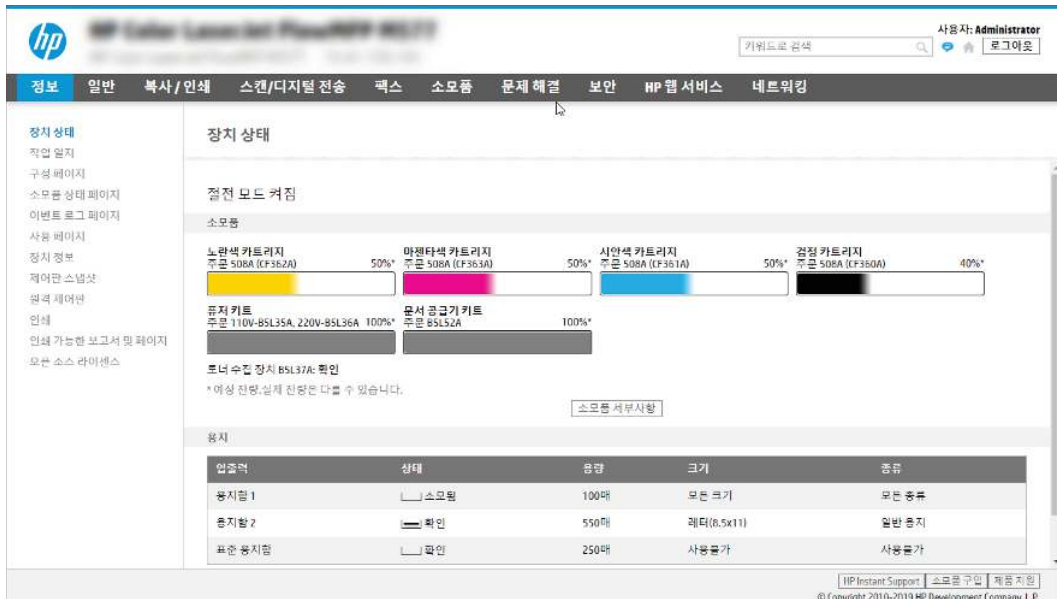

2단계: 스캔 후 USB 드라이브로 전송 활성화

다음 단계에 따라 스캔 후 USB 드라이브로 전송을 활성화합니다.



1. 보안 탭을 선택합니다.
2. 하드웨어 포트에 이동하여 호스트 USB 플러그 앤 플레이가 활성화 되어 있는지 확인합니다.
3. 스캔/디지털 전송 탭을 선택한 후 왼쪽 탐색 창에서 스캔 후 USB 드라이버로 전송 설정 옵션을 클릭합니다.
4. 스캔 후 USB 드라이브로 전송 활성화 확인란을 선택합니다.
5. 페이지 맨 아래에 있는 적용을 클릭합니다.

참고: 대부분 장치는 하드 디스크 드라이브(HDD)가 미리 설치되어 배송됩니다. 경우에 따라 USB를 통해 추가 저장 장치를 추가할 수 있습니다. USB에 저장 기능에서 USB 및 하드 드라이브로 확장해야 하는지 확인합니다.

3단계: 빠른 설정 바로 가기 구성(선택 사항)

다음 단계에 따라 USB 드라이브로 스캔을 위한 빠른 설정을 설정합니다. 빠른 설정은 프린터의 홈 화면이나 빠른 설정 응용 프로그램 안에서 이용할 수 있는 바로 가기 작업입니다.

1. 왼쪽 탐색 창의 스캔 후 USB 드라이브로 전송 영역에서 빠른 설정을 클릭합니다.
2. 다음 옵션 중 하나를 선택합니다.
 - 표의 빠른 설정 응용 프로그램에서 기존의 빠른 설정을 선택합니다.
 - 또는-
 - 추가를 클릭하여 빠른 설정 마법사를 시작합니다.
3. 추가를 클릭하면 빠른 설정 지정 페이지가 열립니다. 다음 정보가 포함됩니다.

- a. **빠른 설정 이름:** 새로운 빠른 설정의 이름을 입력합니다.
 - b. **빠른 설정 설명:** 빠른 설정에 대한 설명을 입력합니다.
 - c. **빠른 설정 시작 옵션:** 빠른 설정 시작 방식을 설정하려면 **응용 프로그램 입력 후 시작** 누름 또는 **홈 화면에서 선택했을 때 즉시 시작** 중 하나를 클릭합니다.
4. 제어판의 USB 포트에 삽입되어 있는 USB 저장 장치에서 스캔한 파일이 저장되는 기본 위치를 선택한 뒤 다음을 클릭합니다. 기본 위치는 다음과 같습니다.
- **USB 저장 장치의 루트 디렉터리에 저장합니다.**
 - **USB 저장 장치에서 이 폴더에 생성 또는 배치** – 이 파일 위치 옵션을 사용할 때 USB 저장 장치의 폴더 경로를 지정해야 합니다. 경로에서 폴더와 하위 폴더 이름을 구별하기 위해 백슬래시(\)를 사용해야 합니다.
5. **드롭 다운 목록 알림 메시지를 보낼 상태:**에서 옵션을 선택한 뒤 다음을 클릭합니다.
- 이 설정에 따라 USB에 저장 빠른 설정 작업이 완료되거나 실패했을 때 사용자에게 알릴지 여부 또는 알리는 방법을 결정합니다. **알림 메시지를 보낼 상태:** 설정의 옵션
- **알리지 않음**
 - **작업 완료 시 알림**
 - **작업 실패 시에만 알림**
6. 빠른 설정에 **스캔 설정**을 선택하고 다음을 클릭합니다.
-
-  **참고:** 사용 가능한 스캔 설정에 대한 자세한 내용은 [88페이지의 스캔 후 USB 드라이브로 전송 설정에 대한 기본 스캔 설정](#)을 참조하십시오.
-
7. 빠른 설정에 **파일 설정**을 선택하고 다음을 클릭합니다.
-
-  **참고:** 사용 가능한 파일 설정에 대한 자세한 내용은 [88페이지의 스캔 후 USB 드라이브로 전송 설정에 대한 기본 스캔 설정](#)을 참조하십시오.
-
8. 설정 요약을 검토한 후 **마침**을 클릭하여 빠른 설정을 저장하거나 **이전**을 클릭하여 설정을 편집합니다.

스캔 후 USB 드라이브로 전송 설정에 대한 기본 스캔 설정

USB 드라이브로 스캔하기 설정에 대한 기본 설정을 검토합니다.

표 6-14 USB 드라이브로 스캔하기 설정에 대한 스캔 설정

기능	설명
원본 크기	원본 문서의 페이지 크기를 선택할 수 있습니다.
원본 면 수	원본 문서가 단면인지 또는 양면인지 아닌지를 선택합니다.
텍스트/그림 최적화	특정 유형 콘텐츠의 출력물을 선택하여 최적화합니다.
내용 방향	원본 문서의 콘텐츠가 페이지에 배치되는 방식을 선택합니다. 세로 또는 가로 .
배경 지우기	값을 선택하여 희미한 이미지를 배경에서 제거하거나 연한 배경색을 제거합니다.
명암	파일의 명암을 조절하는 값을 선택합니다.

표 6-14 USB 드라이브로 스캔하기 설정에 대한 스캔 설정 (계속)

기능	설명
명암 대비	파일의 대비를 조절하는 값을 선택합니다.
선명도	파일의 선명도를 조절하는 값을 선택합니다.
이미지 미리 보기	작업 미리보기 표시를 필수 사항 또는 선택 사항으로 선택하거나 미리보기를 사용하지 않도록 선택합니다.
자르기 옵션	작업에 대한 자르기 기능 허용 여부와 자르기 유형 옵션을 선택합니다.
가장자리 지우기	이 설정을 선택하여 앞면 또는 뒷면 작업을 할 때 지울 가장자리 여백의 폭을 밀리미터 또는 인치 단위로 지정합니다.

USB에 저장 설정에 대한 기본 파일 설정

USB에 저장 설정에 대한 옵션 검토

표 6-15 USB에 저장 설정에 대한 파일 설정

옵션 이름	설명
파일 이름 접두사	네트워크 폴더에 저장된 파일에 사용되는 기본 파일 이름 접두사를 설정합니다.
파일 이름	저장될 파일의 기본 파일 이름. 사용자 편집 가능 확인란을 선택하면, 프린터 제어판에서 이 설정을 편집할 수 있습니다.
파일 이름 접미사	네트워크 폴더에 저장된 파일에 사용되는 기본 파일 이름 접미사를 설정합니다. 중복 파일 이름 접미사 기본값 [파일 이름]_YYYYMMDDT
파일 이름 미리보기	파일 이름을 입력한 후, 미리보기 업데이트 버튼을 클릭합니다.
파일 번호 부여 형식	작업을 복수의 파일로 분할할 때, 파일 이름 형식을 선택합니다.
작업에 한 개의 파일(예: _1-1)만 있을 때 번호 부여 추가	작업이 여러 개의 파일이 아니라 한 개의 파일일 때, 이 설정을 선택하여 파일 이름에 번호를 추가합니다.
파일 형식	저장된 파일의 파일 형식을 선택합니다. 사용자 편집 가능 확인란을 선택하면, 프린터 제어판에서 이 설정을 편집할 수 있습니다.
압축률 높음(소용량 파일)	이 설정을 선택하여 스캔한 파일을 압축하면, 파일 크기가 줄어듭니다. 하지만 압축률이 높은 파일에 대한 스캔 절차는 압축률이 보통인 파일을 스캔하는 것보다 시간이 오래 걸립니다.
PDF 암호화	파일 형식이 PDF인 경우, 이 옵션을 통해 출력 PDF 파일을 암호화합니다. 암호화 시 암호를 지정해야 합니다. 해당 파일을 열려면, 동일한 암호를 사용해야 합니다. 스캔을 시작하기 전에 암호가 설정되어 있지 않으면, 스캔 작업에 앞서 암호를 입력하라는 메시지가 나타납니다.
해상도	파일의 해상도를 선택합니다. 해상도가 높은 이미지는 dpi(인치당 도트 수) 수치가 높으므로 더욱 세밀하게 표현됩니다. 해상도가 낮은 이미지는 dpi(인치당 도트 수) 수치가 낮고 세밀함이 떨어지지만 파일 크기는 작습니다.
품질 및 파일 크기	파일의 품질을 선택합니다. 이미지 품질이 높으면 이미지 품질이 낮을 때보다 파일 크기가 크며 전송하는 데 시간이 더 소요됩니다.
컬러/흑백	문서를 컬러, 흑백 및 회색으로 인쇄할지, 아니면 흑백으로만 인쇄할지 지정합니다.
빈 페이지 공급 무시	빈 페이지 공급 무시 옵션이 활성화된 경우, 빈 페이지가 무시됩니다.

표 6-15 USB에 저장 설정에 대한 파일 설정 (계속)

옵션 이름	설명
여러 파일 생성	이 설정을 선택하여 파일당 사진 결정된 최대 페이지 개수를 기준으로 페이지를 별도의 파일로 스캔합니다.

스캔 후 이메일로 전송

스캔 후 이메일 주소 또는 연락처 목록으로 직접 전송합니다. 스캔 된 문서는 이메일의 첨부 파일로 전송됩니다.

머리말

프린터에는 문서를 스캔하여 하나 이상의 이메일 주소로 전송하는 기능이 있습니다.

스캔 후 이메일로 전송

다음 단계에 따라 스캔 후 이메일 주소 또는 연락처 목록으로 직접 전송합니다.

1. 스캔할 면을 아래로 하여 스캐너 유리 위에 문서를 올려 놓거나, 스캔할 면을 위로 하여 공급기에 문서를 넣은 다음 용지 조정대를 문서 크기에 맞춰 조정합니다.
2. 프린터 제어판의 홈 화면에서 **스캔 응용 프로그램**으로 이동하여 **스캔** 아이콘을 선택한 다음, **스캔 후 이메일로 전송**을 선택합니다.

 **참고:** 메시지 창이 나타나면, 사용자 이름과 암호를 입력합니다.

3. 받는 사람 필드를 눌러 키보드를 엽니다.

 **참고:** 프린터에 로그인하면 사용자 이름 또는 기타 기본 정보가 **보낸 사람** 필드에 표시될 수 있습니다. 이 경우 표시된 내용을 변경하지 못할 수 있습니다.

4. 다음 방법 중 하나를 사용하여 수신자를 지정합니다.

- 키패드를 사용하여 **받는 사람** 필드에 주소를 입력합니다.

여러 주소로 전송하려면 주소를 세미콜론으로 구분하거나, 각 주소를 입력한 후 터치스크린 키보드에서 Enter  버튼을 선택합니다.

- 다음과 같은 연락처 목록을 사용합니다.

- a. **받는 사람** 필드 옆에 있는 연락처  버튼을 선택하여 연락처 화면을 엽니다.
- b. 해당 연락처 목록을 선택합니다.
- c. 연락처 목록에서 이름을 선택하여 이름을 수신자 목록에 추가한 다음, **추가**를 선택합니다.

5. 필드를 누르고 터치스크린 키보드로 정보를 입력하여 **제목**, **파일 이름** 및 **메시지** 필드를 완성합니다. 키보드를 닫아야 할 때마다 닫기() 버튼을 선택합니다.

6. 빠른 설정을 로드하려면, **로드**를 선택하고 빠른 설정을 선택한 다음 **빠른 설정** 목록 아래에서 **로드**를 선택합니다.

 **참고:** **빠른 설정**은 텍스트, 사진 및 고품질과 같은 다양한 유형의 출력에 대해 사전 정의된 설정입니다. 빠른 설정을 선택하여 설명을 볼 수 있습니다.

7. 파일 형식 및 해상도, 원본 면 수 및 내용 방향 등의 설정을 구성하려면, 왼쪽 하단 모서리에서 **옵션**을 선택하고 **옵션** 메뉴에서 설정을 선택합니다. 메시지가 표시되면 **완료**를 선택합니다.
8. 미리보기(선택 사항): 문서를 미리 보려면 화면 오른쪽 창을 누릅니다. 미리 보기 창의 왼쪽에서 **확장** 및 **축소** 버튼을 사용하여 미리 보기 화면을 확장하거나 축소할 수 있습니다.

표 6-16 미리 보기 영역의 왼쪽에 있는 버튼

버튼	설명
	미리 보기 화면을 확장합니다.
	미리 보기 화면을 축소합니다.

화면 오른쪽의 버튼을 사용하여 미리 보기 옵션을 조정하고 페이지를 재정렬, 회전, 삽입 또는 제거합니다.

표 6-17 미리 보기 영역의 오른쪽에 있는 버튼







버튼	설명
	단일 페이지 보기와 축소판 이미지 보기 간에 전환하려면, 이 버튼을 사용합니다. 단일 페이지 보기에서는 축소판 이미지 보기에 비해 더 많은 옵션을 사용할 수 있습니다.
	
	선택한 페이지를 확대 또는 축소하려면, 이 버튼을 사용합니다. 참고: 이 버튼을 사용하려면 한 번에 한 페이지만 선택합니다.
	
	페이지를 180도 회전하려면, 이 버튼을 사용합니다. 참고: 이 버튼은 축소판 이미지 보기에서만 사용할 수 있습니다.
	선택한 페이지를 삭제하려면, 이 버튼을 사용합니다. 참고: 이 버튼은 축소판 이미지 보기에서만 사용할 수 있습니다.

표 6-17 미리 보기 영역의 오른쪽에 있는 버튼 (계속)

버튼	설명
	문서 내 페이지를 재정렬하려면, 이 버튼을 사용합니다. 하나 이상의 페이지를 선택하고 오른쪽이나 왼쪽으로 이동합니다. 참고: 이 버튼은 축소판 이미지 보기에서만 사용할 수 있습니다.
	
	문서에 페이지를 추가하려면, 이 버튼을 사용합니다. 프린터에서 추가 페이지를 스캔하라는 메시지가 표시됩니다.
	미리보기에서 변경한 내용을 지우고 처음부터 다시 시작하려면 이 버튼을 사용합니다.
	미리보기 화면을 축소하여 복사 화면으로 돌아가려면, 이 버튼을 누릅니다.
	이 버튼을 눌러 미리보기 창에서 쓰고, 강조 표시하고, 삭제하거나, 지우고, 변경 내용을 인쇄할 수 있습니다.

9. 문서가 준비되면, 보내기를 선택하여 전자 메일을 전송합니다.

 **참고:** 연락처 목록에 이메일 주소를 추가하라는 메시지가 나타날 수 있습니다.

스캔 후 작업 저장으로 전송

문서를 스캔하고 프린터의 작업 저장 폴더에 저장합니다.

머리말

프린터에는 문서를 스캔하여 프린터의 작업 저장 폴더에 저장하는 기능이 있습니다. 프린터에서 문서를 검색하여 필요할 때 인쇄할 수 있습니다.

 **참고:** 스캔 후 프린터의 저장 폴더로 전송하려면 프린터 관리자 또는 IT 부서에서 HP Embedded Web Server를 사용하여 기능을 활성화하고 설정해야 합니다.

스캔 후 프린터의 작업 저장으로 전송

다음 절차에 따라 문서를 스캔하고 원하는 경우 언제든지 사본을 인쇄할 수 있도록 프린터의 작업 저장 폴더에 저장합니다.

1. 스캔할 면을 아래로 하여 스캐너 유리 위에 문서를 올려 놓거나, 스캔할 면을 위로 하여 공급기에 문서를 넣은 다음 용지 조정대를 문서 크기에 맞춰 조정합니다.

2. 프린터 제어판의 홈 화면에서 스캔 응용 프로그램으로 이동하여 스캔 아이콘을 선택한 다음 스캔 후 작업 저장으로 전송을 선택합니다.

 **참고:** 메시지가 나타나면 사용자 이름과 암호를 입력합니다.





3. 폴더 아래 표시된 기본 저장 폴더 이름을 선택합니다.
프린터 관리자가 옵션을 구성한 경우 새 폴더를 만들 수 있습니다. 다음 단계에 따라 새 폴더를 만듭니다.
 - a. 새 폴더 아이콘을 선택합니다.  강조 표시합니다.
 - b. 새 폴더 필드를 선택하고 폴더 이름을 입력한 다음 확인을 선택합니다.
4. 올바른 폴더를 선택했는지 확인합니다.
5. 작업 이름 텍스트 필드를 터치하여 터치스크린 키보드를 열고 파일 이름을 입력한 다음 Enter 버튼을 선택합니다.  강조 표시합니다.
6. 작업을 비공개화하려면 PIN 버튼을  선택하고 PIN 필드에 네 자릿수의 PIN을 입력 후에 터치 스크린 키 패드를 닫으십시오.
7. 면 수 및 내용 방향 같은 설정을 구성하려면 왼쪽 하단 모서리에서 옵션을 선택하고 옵션 메뉴에서 설정을 선택합니다. 메시지가 표시되면 각 설정에 대해 완료를 선택합니다.
8. 미리보기(선택 사항): 문서를 미리 보려면 화면 오른쪽 창을 누릅니다. 미리 보기 창의 왼쪽에서 확장 및 축소 버튼을 사용하여 미리 보기 화면을 확장하거나 축소할 수 있습니다.

표 6-18 미리 보기 영역의 왼쪽에 있는 버튼은

버튼	설명
	미리 보기 화면을 확장합니다.
	미리 보기 화면을 축소합니다.

화면 오른쪽의 버튼을 사용하여 미리 보기 옵션을 조정하고 페이지를 재정렬, 회전, 삽입 또는 제거합니다.

표 6-19 미리 보기 영역의 오른쪽에 있는 버튼



버튼	설명
	단일 페이지 보기와 축소판 이미지 보기 간에 전환하려면, 이 버튼을 사용합니다. 단일 페이지 보기에서는 축소판 이미지 보기에 비해 더 많은 옵션을 사용할 수 있습니다.
	

표 6-19 미리 보기 영역의 오른쪽에 있는 버튼 (계속)

버튼	설명
	선택한 페이지를 확대 또는 축소하려면, 이 버튼을 사용합니다. 참고: 이 버튼을 사용하려면 한 번에 한 페이지만 선택합니다.
	
	페이지를 180도 회전하려면, 이 버튼을 사용합니다. 참고: 이 버튼은 축소판 이미지 보기에서만 사용할 수 있습니다.
	선택한 페이지를 삭제하려면, 이 버튼을 사용합니다. 참고: 이 버튼은 축소판 이미지 보기에서만 사용할 수 있습니다.
	문서 내 페이지를 재정렬하려면, 이 버튼을 사용합니다. 하나 이상의 페이지를 선택하고 오른쪽이나 왼쪽으로 이동합니다. 참고: 이 버튼은 축소판 이미지 보기에서만 사용할 수 있습니다.
	
	문서에 페이지를 추가하려면, 이 버튼을 사용합니다. 프린터에서 추가 페이지를 스캔하라는 메시지가 표시됩니다.
	미리보기에서 변경한 내용을 지우고 처음부터 다시 시작하려면 이 버튼을 사용합니다.
	미리보기 화면을 축소하여 복사 화면으로 돌아가려면, 이 버튼을 누릅니다.
	이 버튼을 눌러 미리보기 창에서 쓰고, 강조 표시하고, 삭제하거나, 지우고, 변경 내용을 인쇄할 수 있습니다.

9. 문서가 준비되면 **저장**을 선택하여 저장 폴더에 파일을 저장합니다.

프린터의 작업 저장에서 인쇄

이 절차를 사용하여 프린터의 작업 저장 폴더에 있는 스캔한 문서를 인쇄합니다.

1. 프린터 제어판의 홈 화면에서 **인쇄** 응용 프로그램으로 이동하여 **인쇄** 아이콘을 선택한 다음, **작업 저장**에서 **인쇄**를 선택합니다.

- 인쇄할 저장 작업에서 **선택**을 선택한 후, 문서가 저장된 폴더를 선택하고 문서를 선택한 다음, **선택**을 선택합니다.
- 개인 문서인 경우 **암호** 필드에 네 자릿수 PIN을 입력하고 **확인**을 선택합니다.
- 매수를 조정하려면, **인쇄** 버튼의 왼쪽에서 상자를 누른 다음 창이 열리면 키패드에서 복사 매수를 선택합니다. 닫기 버튼을  선택하여 키패드를 닫습니다.
- 인쇄**를 선택하여 문서를 인쇄합니다.

스캔 후 네트워크 폴더로 전송

문서를 스캔하고 네트워크 폴더에 저장합니다.

머리말

프린터는 파일을 스캔하여 네트워크의 공유 폴더에 저장할 수 있습니다.

스캔 후 네트워크 폴더로 전송

이 절차에 따라 문서를 스캔한 후 네트워크 폴더에 저장합니다.

 **참고:** 이 기능을 이용하려면 프린터에 로그인해야 할 수 있습니다.

- 스캔할 면을 아래로 하여 스캐너 유리 위에 문서를 올려 놓거나, 스캔할 면을 위로 하여 공급기에 문서를 넣은 다음 용지 조정대를 문서 크기에 맞춰 조정합니다.
- 프린터 제어판의 홈 화면에서 **스캔** 응용 프로그램으로 이동하여 **스캔** 아이콘을 선택한 다음, **스캔 후 네트워크 폴더로 전송**을 선택합니다.
- 대상 폴더를 지정합니다. 프린터 관리자가 먼저 폴더 옵션을 구성해야 합니다.
 - 이미 관리자가 설정한 폴더 위치를 선택하려면, **빠른 설정 및 기본값** 아래에서 **로드**를 선택하고 폴더를 선택한 다음 **로드**를 선택합니다.
 - 새 폴더 위치를 지정하려면 **폴더 경로** 필드를 선택하여 터치스크린 키보드를 열고 폴더 경로를 입력한 다음 Enter 버튼을 선택합니다.  강조 표시합니다. 메시지가 표시되면 사용자 인증서를 입력한 다음, **저장**을 선택하여 경로를 저장합니다.



 **참고:** 경로는 다음 형식을 사용합니다. `\\server\folder`, 여기서 "server"는 공유 폴더를 호스팅하는 서버 이름이고 "folder"는 공유 폴더의 이름입니다. 폴더가 다른 폴더 안에 중첩된 경우, 폴더에 도달하기 위한 경로의 모든 필요한 세그먼트를 완성합니다. 예를 들면 다음과 같습니다. `\\server\folder\folder`

 **참고:** **폴더 경로** 필드에는 사전에 정의된 경로가 있을 수 있으며, 해당 경로는 편집하지 못할 수 있습니다. 이 경우 관리자가 일반 액세스가 가능하도록 이 폴더를 구성한 것입니다.

- 파일 이름** 텍스트 필드를 선택하여 터치스크린 키보드를 열고 파일 이름을 입력한 다음 Enter 버튼을 선택합니다.  강조 표시합니다.
- 파일 형식 및 해상도, 원본 면 수 및 내용 방향** 등의 설정을 구성하려면, 왼쪽 하단 모서리에서 **옵션**을 선택하고 **옵션** 메뉴에서 설정을 선택합니다. 메시지가 표시되면 각 설정에 대해 **완료**를 선택합니다.

6. 미리보기(선택 사항): 문서를 미리 보려면 화면 오른쪽 창을 누릅니다. 미리 보기 창의 왼쪽에서 확장 및 축소 버튼을 사용하여 미리 보기 화면을 확장하거나 축소할 수 있습니다.

표 6-20 미리 보기 영역의 왼쪽에 있는 버튼은





버튼	설명
	미리 보기 화면을 확장합니다.
	미리 보기 화면을 축소합니다.

화면 오른쪽의 버튼을 사용하여 미리 보기 옵션을 조정하고 페이지를 재정렬, 회전, 삽입 또는 제거합니다.

표 6-21 미리 보기 영역의 오른쪽에 있는 버튼

버튼	설명
	단일 페이지 보기와 축소판 이미지 보기 간에 전환하려면, 이 버튼을 사용합니다. 단일 페이지 보기에서는 축소판 이미지 보기에 비해 더 많은 옵션을 사용할 수 있습니다.
	
	선택한 페이지를 확대 또는 축소하려면, 이 버튼을 사용합니다. 참고: 이 버튼을 사용하려면 한 번에 한 페이지만 선택합니다.
	
	페이지를 180도 회전하려면, 이 버튼을 사용합니다. 참고: 이 버튼은 축소판 이미지 보기에서만 사용할 수 있습니다.
	선택한 페이지를 삭제하려면, 이 버튼을 사용합니다. 참고: 이 버튼은 축소판 이미지 보기에서만 사용할 수 있습니다.
	문서 내 페이지를 재정렬하려면, 이 버튼을 사용합니다. 하나 이상의 페이지를 선택하고 오른쪽이나 왼쪽으로 이동합니다. 참고: 이 버튼은 축소판 이미지 보기에서만 사용할 수 있습니다.
	

표 6-21 미리 보기 영역의 오른쪽에 있는 버튼 (계속)

버튼	설명
	문서에 페이지를 추가하려면, 이 버튼을 사용합니다. 프린터에서 추가 페이지를 스캔하라는 메시지가 표시됩니다.
	미리보기에서 변경한 내용을 지우고 처음부터 다시 시작하려면 이 버튼을 사용합니다.
	미리보기 화면을 축소하여 복사 화면으로 돌아가려면, 이 버튼을 누릅니다.
	이 버튼을 눌러 미리보기 창에서 쓰고, 강조 표시하고, 삭제하거나, 지우고, 변경 내용을 인쇄할 수 있습니다.

7. 문서가 준비되면 **보내기**를 선택하여 네트워크 폴더에 파일을 저장합니다.

스캔 후 SharePoint로 전송

문서를 SharePoint 사이트로 직접 스캔합니다.

머리말

워크 플로우가 장착된 프린터가 있는 경우 문서를 스캔하여 SharePoint 사이트로 전송할 수 있습니다. 이 기능을 이용하면 문서를 스캔하여 네트워크 폴더, USB 플래시 드라이브 또는 이메일 메시지로 보낸 다음 해당 파일을 SharePoint 사이트에 수동으로 업로드할 필요가 없습니다.

SharePoint로 스캔 기능은 모든 스캔 옵션을 지원합니다. 예를 들어, 문서를 이미지로 스캔하거나 OCR 기능을 사용하여 텍스트 파일 또는 검색 가능한 PDF를 만드는 등 모든 작업에 이 기능을 사용할 수 있습니다.

 **참고:** SharePoint로 전송하기 전에 프린터 관리자 또는 IT 부서에서 HP Embedded Web Server를 사용하여 기능을 활성화하고 설정해야 합니다.

스캔 후 SharePoint로 전송

다음 단계에 따라 문서를 SharePoint 사이트로 직접 스캔합니다.

1. 스캔할 면을 아래로 하여 스캐너 유리 위에 문서를 올려 놓거나, 스캔할 면을 위로 하여 공급기에 문서를 넣은 다음 용지 조정대를 문서 크기에 맞춰 조정합니다.
2. 프린터 제어판의 홈 화면에서 **스캔** 응용 프로그램으로 이동하여 **스캔** 아이콘을 선택한 다음, **스캔 후 SharePoint®로 전송**을 선택합니다.

 **참고:** 이 기능을 사용하려면 프린터에 로그인해야 할 수도 있습니다.

3. **빠른 설정**에서 **선택**을 터치하고 **빠른 설정**을 선택한 후, **로드**를 선택합니다.



4. 파일 이름을 선택합니다: 키보드를 열기 위한 텍스트 상자. 파일 이름을 입력하고 enter 버튼을 선택합니다.  강조 표시합니다.
5. 파일 형식 및 해상도, 인쇄 면 및 내용 방향 등의 설정을 구성하려면, 왼쪽 하단 모서리에서 옵션을 선택하고 옵션 메뉴에서 설정을 선택합니다. 메시지가 표시되면 완료를 선택합니다.
6. 미리보기(선택 사항): 문서를 미리 보려면 화면 오른쪽 창을 누릅니다. 미리 보기 창의 왼쪽에서 확장 및 축소 버튼을 사용하여 미리 보기 화면을 확장하거나 축소할 수 있습니다.

표 6-22 미리 보기 영역의 왼쪽에 있는 버튼은

버튼	설명
	미리 보기 화면을 확장합니다.
	미리 보기 화면을 축소합니다.

화면 오른쪽의 버튼을 사용하여 미리 보기 옵션을 조정하고 페이지를 재정렬, 회전, 삽입 또는 제거합니다.

표 6-23 미리 보기 영역의 오른쪽에 있는 버튼













버튼	설명
	단일 페이지 보기와 축소판 이미지 보기 간에 전환하려면, 이 버튼을 사용합니다. 단일 페이지 보기에서는 축소판 이미지 보기에 비해 더 많은 옵션을 사용할 수 있습니다.
	
	선택한 페이지를 확대 또는 축소하려면, 이 버튼을 사용합니다. 참고: 이 버튼을 사용하려면 한 번에 한 페이지만 선택합니다.
	
	페이지를 180도 회전하려면, 이 버튼을 사용합니다. 참고: 이 버튼은 축소판 이미지 보기에서만 사용할 수 있습니다.
	선택한 페이지를 삭제하려면, 이 버튼을 사용합니다. 참고: 이 버튼은 축소판 이미지 보기에서만 사용할 수 있습니다.

표 6-23 미리 보기 영역의 오른쪽에 있는 버튼 (계속)

버튼	설명
	문서 내 페이지를 재정렬하려면, 이 버튼을 사용합니다. 하나 이상의 페이지를 선택하고 오른쪽이나 왼쪽으로 이동합니다. 참고: 이 버튼은 축소판 이미지 보기에서만 사용할 수 있습니다.
	
	문서에 페이지를 추가하려면, 이 버튼을 사용합니다. 프린터에서 추가 페이지를 스캔하라는 메시지가 표시됩니다.
	미리보기에서 변경한 내용을 지우고 처음부터 다시 시작하려면 이 버튼을 사용합니다.
	미리보기 화면을 축소하여 복사 화면으로 돌아가려면, 이 버튼을 누릅니다.
	이 버튼을 눌러 미리보기 창에서 쓰고, 강조 표시하고, 삭제하거나, 지우고, 변경 내용을 인쇄할 수 있습니다.

7. 문서가 준비되면, 보내기를 선택하여 SharePoint 위치에 파일을 저장합니다.

스캔 후 USB 드라이브로 전송

스캔 후 USB 드라이브로 직접 전송합니다.

소개

이 프린터에서는 파일을 스캔하여 USB 플래시 드라이브에 저장할 수 있습니다.

스캔 후 USB 드라이브로 전송

다음 단계에 따라 문서를 USB 드라이브로 직접 스캔합니다.

 **참고:** 이 기능을 이용하려면 프린터에 로그인해야 할 수 있습니다.

1. 스캔할 면을 아래로 하여 스캐너 유리 위에 문서를 올려 놓거나, 스캔할 면을 위로 하여 공급기에 문서를 넣은 다음 용지 조정대를 문서 크기에 맞춰 조정합니다.
2. USB 플래시 드라이브를 프린터 제어판 근처의 USB 포트에 삽입합니다.
3. 프린터 제어판의 홈 화면에서 **스캔** 응용 프로그램으로 이동하여 **스캔** 아이콘을 선택한 다음 **스캔 후 USB 드라이브로 전송**을 선택합니다.
4. 대상에서 USB 드라이브를 선택한 후 저장 위치(USB 드라이브의 루트 또는 기존 폴더)를 선택합니다.

5. 파일 이름 텍스트 필드를 선택하여 터치스크린 키보드를 열고 파일 이름을 입력한 다음 Enter 버튼을 선택합니다.  강조 표시합니다.
6. 파일 형식 및 해상도, 원본 면 수 및 내용 방향 등의 설정을 구성하려면, 왼쪽 하단 모서리에서 **옵션**을 선택하고 **옵션** 메뉴에서 설정을 선택합니다. 메시지가 표시되면 **완료**를 선택합니다.
7. 미리보기(선택 사항): 문서를 미리 보려면 화면 오른쪽 창을 누릅니다. 미리 보기 창의 왼쪽에서 **확장** 및 **축소** 버튼을 사용하여 미리 보기 화면을 확장하거나 축소할 수 있습니다.

표 6-24 미리 보기 영역의 왼쪽에 있는 버튼은

버튼	설명
	미리 보기 화면을 확장합니다.
	미리 보기 화면을 축소합니다.

화면 오른쪽의 버튼을 사용하여 미리 보기 옵션을 조정하고 페이지를 재정렬, 회전, 삽입 또는 제거합니다.

표 6-25 미리 보기 영역의 오른쪽에 있는 버튼













버튼	설명
	단일 페이지 보기와 축소판 이미지 보기 간에 전환하려면, 이 버튼을 사용합니다. 단일 페이지 보기에서는 축소판 이미지 보기에 비해 더 많은 옵션을 사용할 수 있습니다.
	
	선택한 페이지를 확대 또는 축소하려면, 이 버튼을 사용합니다. 참고: 이 버튼을 사용하려면 한 번에 한 페이지만 선택합니다.
	
	페이지를 180도 회전하려면, 이 버튼을 사용합니다. 참고: 이 버튼은 축소판 이미지 보기에서만 사용할 수 있습니다.
	선택한 페이지를 삭제하려면, 이 버튼을 사용합니다. 참고: 이 버튼은 축소판 이미지 보기에서만 사용할 수 있습니다.

표 6-25 미리 보기 영역의 오른쪽에 있는 버튼 (계속)

버튼	설명
	문서 내 페이지를 재정렬하려면, 이 버튼을 사용합니다. 하나 이상의 페이지를 선택하고 오른쪽이나 왼쪽으로 이동합니다. 참고: 이 버튼은 축소판 이미지 보기에서만 사용할 수 있습니다.
	
	문서에 페이지를 추가하려면, 이 버튼을 사용합니다. 프린터에서 추가 페이지를 스캔하라는 메시지가 표시됩니다.
	미리보기에서 변경한 내용을 지우고 처음부터 다시 시작하려면 이 버튼을 사용합니다.
	미리보기 화면을 축소하여 복사 화면으로 돌아가려면, 이 버튼을 누릅니다.
	이 버튼을 눌러 미리보기 창에서 쓰고, 강조 표시하고, 삭제하거나, 지우고, 변경 내용을 인쇄할 수 있습니다.

- 문서가 준비되면 **저장**을 선택하여 USB 드라이브에 파일을 저장합니다.

HP JetAdvantage 비즈니스 솔루션 사용

HP JetAdvantage 솔루션은 사용하기 편리한 네트워크 및 클라우드 기반의 워크플로우 및 프린팅 솔루션입니다. HP JetAdvantage 솔루션은 헬스케어, 금융 서비스, 제조, 공공부문 등 모든 업종의 기업들이 각종 프린터 및 스캐너를 관리할 수 있게 설계되었습니다.

HP JetAdvantage 솔루션은 다음과 같습니다.

- HP JetAdvantage 보안 솔루션
- HP JetAdvantage 관리 솔루션
- HP JetAdvantage 워크플로우 솔루션
- HP JetAdvantage 모바일 인쇄 솔루션

HP JetAdvantage 비즈니스 워크플로우 및 인쇄 솔루션에 대한 자세한 내용은 www.hp.com/go/PrintSolutions를 참조합니다.

추가 스캔 작업

일반적인 스캔 작업을 수행하기 위해 웹에서 정보를 찾습니다.

[HP Color LaserJet Enterprise 복합기 X58045 지원](#), [X58045dn 지원](#), [X58045z 지원](#), [X58045zs 지원](#)으로 이
동합니다.

다음과 같은 특정 스캔 작업 수행에 대한 지침을 사용할 수 있습니다.

- 책 또는 기타 제본된 문서 페이지의 복사 또는 스캔
- 스캔한 문서를 프린터 메모리의 폴더로 전송
- ID카드의 양면 복사 또는 스캔
- 문서를 소책자 형식으로 복사하거나 스캔

7 팩스

팩스 기능을 구성하고 프린터를 이용해 팩스를 송수신합니다.

다음 정보는 게시 당시에 정확한 정보입니다. 최신 정보는 [HP Color LaserJet Enterprise 복합기 X58045 지원](#), [X58045dn 지원](#), [X58045z 지원](#), [X58045zs 지원](#)를 참조하십시오.

세부 정보:

프린터에 대한 HP 전체 도움말에는 다음 정보가 포함됩니다.

- 설치 및 구성
- 학습 및 사용
- 문제 해결
- 소프트웨어 및 펌웨어 업데이트 다운로드
- 지원 포럼 가입
- 보증 및 규정 정보 찾기

팩스 설정

프린터에서 팩스 기능을 설정합니다.

머리말

이 정보는 팩스 및 Flow 모델 또는 아날로그 팩스 부속품(선택 사항)이 설치되어 있는 다른 프린터에 적용됩니다. 계속하기 전에 프린터를 전화선(아날로그 팩스용)이나 인터넷 또는 네트워크 팩스 서비스에 연결합니다.

프린터 제어판을 사용하여 팩스 설정

제어판을 사용하여 팩스 기능을 구성합니다.

1. 프린터 제어판의 홈 화면에서 **설정** 응용 프로그램으로 이동한 다음 **설정** 아이콘을 선택합니다.
2. 다음 메뉴를 엽니다.
 - a. 팩스
 - b. 내부 팩스 모뎀 설정

 **참고:** 내부 팩스 모뎀 설정 메뉴가 메뉴 목록에 나타나지 않는 경우 LAN 또는 인터넷 팩스가 활성화된 것일 수 있습니다. LAN 또는 인터넷 팩스가 활성화되면 아날로그 팩스 부속품이 비활성화되며 내부 팩스 모뎀 설정 메뉴가 표시되지 않습니다. LAN 팩스, 아날로그 팩스 또는 인터넷 팩스 등의 팩스 방식은 한 번에 하나만 사용할 수 있습니다. LAN 팩스가 활성화된 경우 아날로그 팩스를 사용하려면 HP Embedded Web Server를 사용하여 LAN 팩스를 비활성화합니다.

3. 화면 오른쪽의 목록에서 위치를 선택하고 다음을 선택합니다.

4. 회사 이름 텍스트 필드를 누르고 키패드를 사용하여 회사 이름을 입력합니다.
5. 팩스 번호 텍스트 필드를 누르고 키패드를 사용하여 송신 팩스 번호를 입력합니다. **Next(다음)**을 선택합니다.
6. 날짜 및 시간 설정이 올바른지 확인합니다. 필요에 따라 설정을 변경하고 **다음**을 선택합니다.
7. 팩스를 전송하는 데 외부 회선 번호가 필요한 경우 **외부 회선 번호** 텍스트 필드를 누르고 키패드를 사용하여 번호를 입력합니다.
8. 왼쪽 창에서 모든 정보를 검토하고 **마침**을 선택하여 팩스 설정을 완료합니다.

팩스 구성 변경

변경하거나 팩스 설정을 변경하거나 업데이트합니다.

 **참고:** 제어판을 사용하여 구성된 설정은 HP Embedded Web Server에 구성되어 있는 설정보다 우선합니다.

팩스 발신 설정

다음 단계를 수행하여 팩스 발신 설정을 변경할 수 있습니다.

1. 프린터 제어판의 홈 화면에서 **설정 응용 프로그램**으로 이동한 다음 **설정** 아이콘을 선택합니다.
2. 다음 메뉴를 엽니다.
 - a. 팩스
 - b. 팩스 전송 설정
 - c. 팩스 발신 설정
3. 다음 설정 중 하나를 구성하고 **완료**를 선택합니다.

표 7-1 팩스 발신 설정

메뉴 항목	설명
오류 발생 시 재발신	오류 발생 시 재발신 기능에서는 팩스 전송 도중 오류가 발생했을 때 해당 팩스 번호로 재발신할 횟수를 설정합니다.
응답 없을 때 재발신	응답 없을 때 재발신 설정에서는 발신 번호가 응답이 없을 때 팩스 부속품이 재발신하는 횟수를 선택합니다. 재시도 횟수는 위치 설정에 따라 0~1(미국에서 적용됨)이거나 0~2입니다. 재시도 간격은 재발신 간격 설정에서 설정합니다.
통화 중일 때 재발신	통화 중일 때 재발신 설정에서는 번호가 통화 중일 때 팩스 부속품이 특정 번호에 재발신하는 횟수(0~9)를 선택합니다. 재시도 간격은 재발신 간격 설정에서 설정합니다.
재발신 간격	재발신 간격 설정에서는 발신 번호가 통화 중이거나 응답이 없는 경우 또는 오류가 발생한 경우 재시도 사이의 시간 간격(분)을 선택합니다.

참고: 통화 중일 때 재발신 및 응답 없을 때 재발신 설정이 꺼짐으로 설정된 경우 제어판에 재발신 메시지가 나타날 수 있습니다. 이런 상황은 팩스 부속품에 의해 번호가 입력되고, 연결이 맺어진 후 연결이 끊어진 경우에 발생합니다. 오류 조건이 발생하면 재발신 설정에 관계없이 팩스 부속품이 자동으로 세 번 재발신을 시도합니다. 이 재발신 작업 동안 제어판에는 재발신 중이라는 메시지가 나타납니다.

표 71 팩스 발신 설정 (계속)

메뉴 항목	설명
팩스 전송 속도	팩스 전송 속도 설정에서는 팩스를 보낼 때 아날로그 팩스 모뎀의 전송률(비트/초)을 설정합니다. <ul style="list-style-type: none"> • 고속(v.34 - 33.6k) • 보통(v.17 - 14.4k) • 저속(v.29 - 9.6k)
회선 모니터 볼륨	팩스를 전송할 때 프린터의 발신 음량 수준을 조정하려면 회선 모니터 볼륨 설정을 사용합니다.
발신 모드	발신 모드 설정에서는 사용할 발신 유형을 톤(터치톤 전화) 또는 펄스(회선 다이얼 전화) 중 하나로 설정합니다.
자동 다이얼 번호	외부 회선 번호 설정에서는 발신 중 사용하는 외부 회선 번호(예: 외부 회선에 액세스 하려는 경우 "9")를 입력할 수 있습니다. 외부 회선 번호는 발신 중 모든 전화 번호에 자동으로 추가됩니다.
발신음 감지	다이얼톤 감지 설정에서는 팩스를 전송하기 전에 팩스가 발신음을 확인하는지 여부를 결정합니다.

일반 팩스 전송 설정

다음 단계를 수행하여 팩스 전송 설정을 변경할 수 있습니다.

1. 프린터 제어판의 홈 화면에서 **설정 응용 프로그램**으로 이동한 다음 **설정** 아이콘을 선택합니다.
2. 다음 메뉴를 엽니다.
 - a. 팩스
 - b. 팩스 전송 설정
 - c. 일반 팩스 전송 설정
3. 다음 설정 중 하나를 구성하고 **완료**를 선택합니다.

표 72 팩스 전송 설정

메뉴 항목	설명
팩스 번호 확인	팩스 번호 확인 기능이 활성화된 경우 팩스 번호가 올바르게 입력되었는지 확인하기 위해 팩스 번호를 두 번 입력해야 합니다. 이 기능은 기본적으로 비활성화되어 있습니다.
PC 팩스 전송	PC 팩스 전송 기능을 사용하여 PC에서 팩스를 전송합니다. 이 기능은 기본값으로 설정되어 있습니다.

표 7-2 팩스 전송 설정 (계속)

메뉴 항목	설명
오류 수정 모드	<p>일반적으로 팩스 부속품은 팩스를 전송하거나 수신하는 동안 전화선의 신호를 모니터링합니다. 팩스 부속품이 전송 중 오류를 감지하면 오류 수정 모드 설정이 켜진 경우 팩스 부속품에서 팩스의 오류 부분을 다시 전송하도록 요청할 수 있습니다.</p> <p>오류 수정 모드 기능은 기본적으로 활성화되어 있습니다. 팩스 전송 또는 수신에 문제가 있거나 전송 오류가 발생하고 이미지 품질이 하락하더라도 상관없는 경우에만 이 기능을 끄십시오. 해외로 팩스를 전송하거나 해외로부터 팩스를 수신할 때 또는 위성 전화 연결을 사용하는 경우, 이 설정을 끄는 것이 유용할 수 있습니다.</p> <p>참고: 일부 VoIP 제공업체에서는 오류 수정 모드 설정을 끄도록 권장할 수 있습니다. 하지만 대부분의 경우 반드시 끌 필요는 없습니다.</p>
팩스 머리글	<p>팩스 머리글 기능을 사용하여 페이지 상단에 머리글을 달고 내용을 아래로 이동하거나 이전 머리글 위에 머리글이 겹치도록 설정할 수 있습니다.</p>

팩스 수신 설정

다음 단계를 수행하여 팩스 수신 설정을 변경할 수 있습니다.

1. 프린터 제어판의 홈 화면에서 **설정 응용 프로그램**으로 이동한 다음, **설정** 아이콘을 선택합니다.
2. 다음 메뉴를 엽니다.
 - a. 팩스
 - b. 팩스 수신 설정
 - c. 팩스 수신 설정
3. 다음 설정 중 하나를 구성하고 **완료**를 선택합니다.



표 7-3 팩스 수신 설정

메뉴 항목	설명
응답 전 벨 소리 횟수	<p>응답 전 벨소리 횟수 설정에서는 팩스 부속품이 호출에 응답하기 전까지 울리는 전화 벨소리 횟수를 결정합니다.</p> <p>참고: 응답 전 벨소리 횟수 설정에 사용할 수 있는 옵션의 기본 범위는 지역마다 다릅니다. 가능한 응답 전 벨소리 횟수 옵션의 범위는 위치에 따라 제한됩니다.</p> <p>팩스 부속품이 응답하지 않고 응답 전 벨소리 횟수 설정이 1인 경우 2로 늘려 보십시오.</p>
벨소리 음량	<p>벨소리 음량 설정을 사용하여 벨소리 볼륨을 조정할 수 있습니다.</p>
팩스 수신 속도	<p>팩스 수신 속도 드롭다운 메뉴를 터치하고 다음 옵션 중 하나를 선택합니다.</p> <ul style="list-style-type: none"> ● 고속(v.34 - 33.6k) ● 보통(v.17 - 14.4k) ● 저속(v.29 - 9.6k)

팩스 전송

프린터에서 팩스를 보내려면 이 단계를 따릅니다.



- 스캔할 면을 아래로 하여 스캐너 유리 위에 문서를 올려 놓거나, 스캔할 면을 위로 하여 공급기에 문서를 넣은 다음 용지 조정대를 문서 크기에 맞춰 조정합니다.
- 프린터 제어판의 홈 화면에서 **팩스 응용 프로그램**으로 이동한 다음 **팩스** 아이콘을 선택합니다. 사용자 이름과 암호를 입력하라는 메시지가 나타날 수 있습니다.
- 다음 방법 중 하나를 사용하여 수신자를 지정합니다.
 - 키패드를 사용하여 수신자를 입력합니다.

팩스 수신자 텍스트 필드를 누른 다음, 키패드를 사용하여 팩스 번호를 입력합니다. 여러 개의 팩스 번호를 전송하려면 세미콜론으로 번호를 구분하거나 각 숫자를 입력하고  터치 화면 키보드에 있는 Enter 버튼을 선택합니다.
 - 다음과 같은 연락처 목록을 사용합니다.
 -  **팩스 수신자** 필드 옆에 있는 연락처 버튼을 선택하여 연락처 화면을 엽니다.
 - 해당 연락처 목록을 선택합니다.
 - 연락처 목록에서 이름을 선택하여 이름을 수신자 목록에 추가한 다음, **추가**를 선택합니다.
- 빠른 설정을 로드하려면, **로드**를 선택하고 빠른 설정을 선택한 다음 **빠른 설정** 목록 아래에서 **로드**를 선택합니다.

 **참고:** **빠른 설정**은 텍스트, 사진 및 고품질과 같은 다양한 유형의 출력에 대해 사전 정의된 설정입니다. 빠른 설정을 선택하여 설명을 볼 수 있습니다.

- 해상도, 인쇄 면 및 내용 방향 등의 설정을 구성하려면, 왼쪽 하단 모서리에서 **옵션**을 선택하고 **옵션** 메뉴에서 설정을 선택합니다. 메시지가 표시되면 **완료**를 선택합니다.
- 미리보기(선택 사항): 문서를 미리 보려면 화면 오른쪽 창을 누릅니다. 미리 보기 창의 왼쪽에서 **확장** 및 **축소** 버튼을 사용하여 미리 보기 화면을 확장하거나 축소할 수 있습니다.

표 7-4 미리 보기 영역의 왼쪽에 있는 버튼은

버튼	설명
	미리 보기 화면을 확장합니다.
	미리 보기 화면을 축소합니다.

화면 오른쪽의 버튼을 사용하여 미리 보기 옵션을 조정하고 페이지를 재정렬, 회전, 삽입 또는 제거합니다.

표 7-5 미리 보기 영역의 오른쪽에 있는 버튼

버튼	설명
	단일 페이지 보기와 축소판 이미지 보기 간에 전환하려면, 이 버튼을 사용합니다. 단일 페이지 보기에서는 축소판 이미지 보기에 비해 더 많은 옵션을 사용할 수 있습니다.
	
	선택한 페이지를 확대 또는 축소하려면, 이 버튼을 사용합니다. 참고: 이 버튼을 사용하려면 한 번에 한 페이지만 선택합니다.
	
	페이지를 180도 회전하려면, 이 버튼을 사용합니다. 참고: 이 버튼은 축소판 이미지 보기에서만 사용할 수 있습니다.
	선택한 페이지를 삭제하려면, 이 버튼을 사용합니다. 참고: 이 버튼은 축소판 이미지 보기에서만 사용할 수 있습니다.
	문서 내 페이지를 재정렬하려면, 이 버튼을 사용합니다. 하나 이상의 페이지를 선택하고 오른쪽이나 왼쪽으로 이동합니다. 참고: 이 버튼은 축소판 이미지 보기에서만 사용할 수 있습니다.
	
	문서에 페이지를 추가하려면, 이 버튼을 사용합니다. 프린터에서 추가 페이지를 스캔하라는 메시지가 표시됩니다.
	미리보기에서 변경한 내용을 지우고 처음부터 다시 시작하려면 이 버튼을 사용합니다.
	미리보기 화면을 축소하여 복사 화면으로 돌아가려면, 이 버튼을 누릅니다.
	이 버튼을 눌러 미리보기 창에서 쓰고, 강조 표시하고, 삭제하거나, 지우고, 변경 내용을 인쇄할 수 있습니다.

7. 문서가 준비되면 보내기를 선택하여 팩스를 전송합니다.

팩스 인쇄 스케줄 작성

팩스는 수신할 때 자동으로 인쇄되지만, 사용자가 결정하는 스케줄에 따라 저장하거나 인쇄할 수도 있습니다. 스케줄을 작성한 후 필요에 따라 스케줄을 활성화하거나 비활성화할 수 있습니다.



1. 프린터 제어판의 홈 화면에서 **설정** 응용 프로그램으로 이동한 다음 **설정** 아이콘을 선택합니다.
2. 다음 메뉴를 엽니다.
 - a. 팩스
 - b. 팩스 수신 설정
 - c. 팩스 인쇄 스케줄
3. 수신 팩스 옵션에서 **스케줄 사용**을 선택합니다.
4. 새 이벤트를 선택합니다.
5. 이벤트 유형에서 옵션을 선택합니다.
 - 인쇄 시작
 - 저장 시작
6. 시간과 날짜를 선택합니다. 여러 날짜를 선택할 수 있습니다.
7. **저장**을 선택합니다. 다른 이벤트를 추가하려면 4 단계에서 6 단계까지 반복합니다.
8. **완료**를 선택하여 팩스 인쇄 스케줄을 활성화합니다.

수신 팩스 차단

팩스 차단 목록 설정을 사용하여 차단 전화 번호 목록을 작성합니다. 차단된 전화 번호에서 팩스가 수신되면 팩스가 인쇄되지 않고 즉시 메모리에서 삭제됩니다.

차단된 팩스 번호 목록 생성

차단할 팩스 번호 목록을 작성하려면 다음 단계를 따르십시오.

1. 프린터 제어판의 홈 화면에서 **설정** 응용 프로그램으로 이동한 다음 **설정** 아이콘을 선택합니다.
2. 다음 메뉴를 엽니다.
 - a. 팩스
 - b. 팩스 수신 설정
 - c. 팩스 번호 차단
3. 다음 옵션 중 하나를 사용하여 번호를 목록에 추가합니다.
 - **마지막으로 보낸 사람 추가**를 선택합니다.
 - **새 팩스 번호 필드**를 선택하고 다음에 나타나는 키패드에서 번호를 입력한 다음 Enter 버튼 을 선택합니다. 번호를 추가하려면 번호를 입력하고 Enter 버튼 을 선택합니다.

4. 완료를 선택합니다.

차단된 팩스 번호 목록에서 번호 삭제

차단된 팩스 번호 목록에서 번호를 제거하려면 다음 단계를 따르십시오.

1. 프린터 제어판의 홈 화면에서 **설정** 응용 프로그램으로 이동한 다음 **설정** 아이콘을 선택합니다.
2. 다음 메뉴를 엽니다.
 - a. 팩스
 - b. 팩스 수신 설정
 - c. 팩스 번호 차단
3. 목록에서 기존 팩스 번호를 하나 이상 선택하거나, 모든 번호를 제거하려는 경우 **모두 선택**을 선택합니다.
4. 휴지통 버튼 을 선택한 다음 확인 메시지에서 **삭제**를 선택합니다.

추가 팩스 작업

일반 팩스 작업을 수행하기 위해 웹에서 정보를 찾습니다.

[HP Color LaserJet Enterprise 복합기 X58045 지원](#), [X58045dn 지원](#), [X58045z 지원](#), [X58045zs 지원](#)으로 이동합니다.

다음과 같은 팩스 작업 수행에 대한 지침을 사용할 수 있습니다.

- 팩스 단축 다이얼 목록 생성 및 관리
- 팩스 과금 코드 구성
- 팩스 인쇄 스케줄 사용
- 수신 팩스 차단
- 팩스 보관 및 전달

8 프린터 관리

관리 도구를 활용하고, 보안 및 에너지 절약 설정을 구성하고, 프린터의 펌웨어 업데이트를 관리합니다.

다음 정보는 게시 당시에 정확한 정보입니다. 최신 정보는 [HP Color LaserJet Enterprise 복합기 X58045 지원](#), [X58045dn 지원](#), [X58045z 지원](#), [X58045zs 지원](#)을 참조하십시오.

세부 정보:

프린터에 대한 HP 전체 도움말에는 다음 정보가 포함됩니다.

- 설치 및 구성
- 학습 및 사용
- 문제 해결
- 소프트웨어 및 펌웨어 업데이트 다운로드
- 지원 포럼 가입
- 보증 및 규정 정보 찾기

HP EWS(Embedded Web Server)를 이용한 고급 구성

HP 내장 웹 서버를 사용하여 고급 인쇄 기능을 관리합니다.

소개

HP Embedded Web Server를 사용하면 프린터 제어판 대신 컴퓨터에서 인쇄 기능을 관리할 수 있습니다.

- 프린터 상태 정보 보기
- 모든 소모품의 잔여 수명 확인 및 새 소모품 주문
- 용지함 구성 확인 및 변경
- 프린터 제어판 메뉴 구성 확인 및 변경
- 내부 페이지 확인 및 인쇄
- 프린터 및 소모품 이벤트 관련 통지 수신
- 네트워크 구성 확인 및 변경



HP Embedded Web Server는 프린터가 IP 기반 네트워크에 연결되어 있어야 작동합니다. HP Embedded Web Server는 IPX 기반 프린터 연결을 지원하지 않습니다. 인터넷에 접속하지 않아도 HP Embedded Web Server를 열어서 사용할 수 있습니다.

프린터가 네트워크에 연결된 경우 HP Embedded Web Server는 자동으로 사용 가능한 상태가 됩니다.

 **참고:** HP Embedded Web Server는 네트워크 방화벽을 통과하여 액세스할 수 없습니다.

HP 내장 웹 서버(EWS)에 액세스하는 방법

다음과 같이 HP EWS를 엽니다.

1. 프린터 제어판의 홈 화면에서 정보 아이콘 을 누른 다음, 이더넷 아이콘 을 눌러 IP 주소나 호스트 이름을 표시합니다.
2. 컴퓨터에서 웹 브라우저를 열고 주소 표시줄에 프린터 제어판에 표시되는 IP 주소 또는 호스트 이름을 정확히 입력합니다. 컴퓨터 키보드에서 Enter 키를 누릅니다.

 https://10.10.XX.XXX

 **참고:** 웹 사이트에 액세스하는 것이 안전하지 않을 수 있음을 나타내는 메시지가 웹 브라우저에 표시되면, 웹 사이트로 계속하는 옵션을 선택합니다. 이 웹 사이트에 액세스해도 컴퓨터에 문제가 발생하지 않습니다.

EWS 웹 페이지가 열립니다.

HP EWS를 사용하려면, 브라우저가 다음 요구 사항을 충족해야 합니다.

Windows 10 이상

- Microsoft Edge(버전 93 이상)
- Google Chrome(버전 34.x 이상)
- Firefox(버전 20.x 이상)

macOS

- Safari(버전 5.x 이상)
- Google Chrome(버전 34.x 이상)

Linux

- Google Chrome(버전 34.x 이상)
- Firefox(버전 20.x 이상)

HP 내장 웹 서버 기능

각 탭에서 사용할 수 있는 HP 내장 웹 서버(EWS) 기능에 대해 알아봅니다.

그림 8-1 EWS 탭

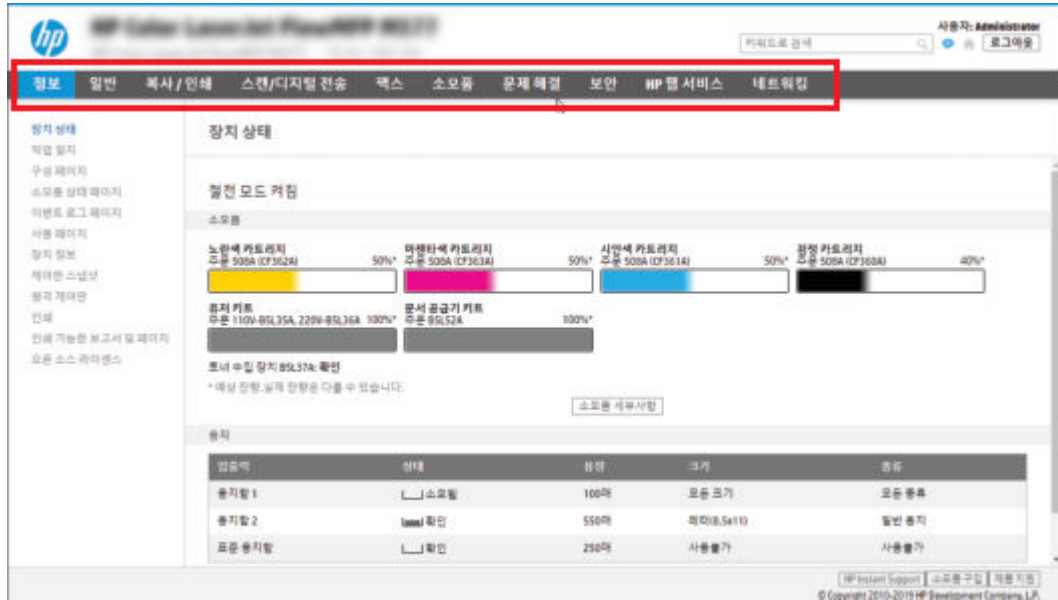

참고: 복사/인쇄, 스캔/디지털 전송 및 팩스 탭은 다기능 프린터(MFP)의 경우에만 나타납니다. 인쇄 탭은 단 기능 프린터(SFP)의 경우 나타납니다.

정보 탭

설정은 EWS의 **정보** 탭에서 사용할 수 있습니다.

표 8-1 HP Embedded Web Server 정보 탭

메뉴	설명
구성 페이지	구성 페이지에서 나와 있는 내용을 확인할 수 있습니다.
제어판 스냅샷	제어판 디스플레이에 현재 화면의 이미지를 보여줍니다.
장치 정보	프린터 네트워크 이름, 주소 및 모델 정보를 보여줍니다. 이 항목을 사용자 정의하려면 일반 탭에서 장치 정보 를 클릭하십시오.
장치 상태	프린터 상태와 HP 소모품의 남은 예상 수명을 확인할 수 있습니다. 또한 용지 종류와 크기도 용지함 별로 확인할 수 있습니다. 기본 설정을 변경하려면 설정 변경 링크를 클릭하십시오.
이벤트 로그 페이지	프린터에 발생한 이벤트와 오류를 모두 확인할 수 있습니다. 문제 해결에 도움이 되는 일련의 동적 웹 페이지에 연결하려면 모든 HP Embedded Web Server 페이지의 기타 링크 영역에 있는 HP Instant Support 링크를 사용합니다. 해당 페이지는 프린터에 사용 가능한 추가 서비스도 표시합니다.
이벤트 스케줄 요약	이벤트 스케줄 요약 페이지를 사용하여 스케줄링된 모든 이벤트의 표를 확인할 수 있습니다.
작업 로그	처리된 작업 목록을 제공합니다.
오픈 소스 라이선스	프린터와 함께 사용할 수 있는 오픈 소스 소프트웨어 프로그램의 라이선스 요약을 표시합니다.
인쇄	사용자가 인쇄 준비된 파일을 프린터로 보내서 출력할 수 있도록 합니다.
인쇄 가능한 보고서 및 페이지	프린터에 대한 내부 보고서 및 페이지 목록이 표시됩니다. 인쇄하려는 항목을 하나 이상 선택합니다.

표 8-1 HP Embedded Web Server 정보 탭 (계속)

메뉴	설명
원격 제어판	문제 해결 및 데스크톱 또는 랩톱에 브라우저 창에서 프린터를 관리하는 방법을 제공합니다.
소모품 상태 페이지	프린터의 소모품 상태를 확인할 수 있습니다.
사용 페이지	크기, 종류 및 인쇄 용지 경로에 따라 인쇄한 페이지 수를 간단하게 확인할 수 있습니다.

일반 탭

일반 탭에서 설정 아래 표를 참조 하십시오.

표 8-2 HP Embedded Web Server 일반 탭

메뉴	설명
제어판 사용자 정의	제어판 디스플레이에서 기능을 다시 정렬하거나 표시하거나 숨깁니다. 기본 디스플레이 언어 및 키보드 레이아웃을 변경합니다.
빠른 설정	프린터 제어판에 있는 홈 화면의 빠른 설정 영역에서 사용할 수 있는 작업을 구성합니다.
알림	다양한 프린터 및 소모품 이벤트에 대해 이메일 알림을 설정합니다.
제어판 설정 앱	프린터 제어판에서 사용할 수 있는 설정 앱 옵션을 표시합니다.
일반 설정	걸림에서 프린터를 복구하는 방법과 기타 일반 프린터 설정을 구성합니다.
기타 링크 편집	링크를 다른 웹사이트에 추가하거나 사용자 정의합니다. 이 링크는 모든 HP Embedded Web Server 페이지의 푸터 영역에 표시됩니다.
주문 정보	교체용 토너 카트리지 주문에 대한 정보를 입력합니다. 이 정보는 소모품 상태 페이지에 나타납니다.
장치 정보	프린터에 이름을 지정하고 자산 번호를 할당합니다. 프린터에 대한 정보를 받는 기본 연락처의 이름을 입력합니다.
언어	HP Embedded Web Server의 정보를 표시할 언어를 설정합니다.
펌웨어 업그레이드	프린터 펌웨어 업그레이드 파일을 다운로드하고 설치합니다.
날짜/시간 설정	날짜와 시간을 설정하거나 네트워크 시간 서버와 동기화합니다.
에너지 설정	프린터의 절전 해제 시간, 절전 시간, 절전 대기 시간을 설정하거나 편집합니다. 각 요일 및 휴일별로 다른 스케줄을 설정합니다. 프린터의 절전 모드를 끝내는 동작을 설정합니다.
백업 및 복원	프린터와 사용자 데이터가 포함된 백업 파일을 생성합니다. 필요한 경우, 이 파일을 사용하여 데이터를 프린터에 복원할 수 있습니다.
출하 시 기본 설정 재설정	프린터 설정을 공장 초기화로 복원합니다.
솔루션 인스톨러	프린터 기능을 확장하거나 수정할 수 있는 타사 소프트웨어 패키지를 설치하거나 제거합니다.
작업 통계 설정	타사 작업 통계 서비스에 대한 연결 정보를 제공하거나 로컬로 서버를 사용하지 않는 장치 작업 계정을 활성화 합니다.
할당량 설정	타사 작업 할당량 서비스에 대한 연결 정보를 제공하거나 로컬 장치 할당량 서비스를 활성화 합니다.

복사/인쇄 탭

설정은 EWS의 복사/인쇄 탭에서 사용할 수 있습니다.

표 8-3 HP Embedded Web Server 복사/인쇄 탭

메뉴	설명
복사 설정	복사 작업의 기본 옵션 및 빠른 설정을 구성합니다. 참고: 작업 시작 시 제어판에서 작업별 복사 설정 옵션을 설정하지 않는 경우 해당 작업에 기본 설정이 사용됩니다.
기본 인쇄 옵션	인쇄 작업의 기본 옵션을 구성합니다.
고급 복사	고급 복사를 활성화 또는 비활성화하고 초기 복사본 보기를 설정합니다. 고급 복사 기능은 더 큰 제어판이 있는 일부 HP MFP에서만 사용할 수 있으며 FutureSmart 4 펌웨어 24.7.3 릴리스 이상에서 사용할 수 있습니다.
저장 작업 관리	프린터 메모리에 작업을 저장하는 기능을 활성화/비활성화합니다. 작업 저장 옵션을 구성합니다.
스테이플러/스테커 관리	이 기능을 사용하는 프린터의 스테이플러/스테커에 대한 설정을 구성합니다.
용지함 관리	용지함 설정을 구성합니다.
PCL 및 PostScript 설정	모든 인쇄 작업(예: 복사 작업, 팩스 수신 등)에 대한 PCL 및 PostScript 설정을 조정합니다.
USB 드라이브에서 인쇄 설정	제어판에서 USB 드라이브에서 인쇄 메뉴를 활성화/비활성화합니다.
인쇄 품질	색상 조정, 이미지 맞춤, 허용된 용지 종류를 포함한 인쇄 품질 설정을 구성합니다.
컬러 제한 (컬러 프린터만 해당)	컬러 인쇄 및 복사를 허용하거나 제한합니다. 특정 소프트웨어 프로그램에서 전송된 작업 또는 개별 사용자에게 권한을 지정합니다.

스캔/디지털 전송 탭

스캔/디지털 전송 탭의 설정은 아래 표를 참조하십시오.

표 8-4 HP Embedded Web Server 스캔/디지털 전송 탭

메뉴	설명
스캔 후 이메일로 설정	다음과 같은 디지털 전송의 기본 전자우편 설정을 구성합니다. <ul style="list-style-type: none"> 발신 전자우편(SMTP) 서버에 대한 설정 이메일 빠른 설정 작업에 대한 설정 "보내는 사람" 주소와 제목 줄 등의 기본 메시지 설정 디지털 서명 및 암호화에 대한 설정 이메일 통지에 대한 설정 전자우편 작업에 대한 기본 스캔 설정 전자우편 작업에 대한 기본 파일 설정

표 8-4 HP Embedded Web Server 스캔/디지털 전송 탭 (계속)

메뉴	설명
스캔 후 네트워크 폴더로 전송 설정	<p>다음과 같은 디지털 전송의 네트워크 폴더 설정을 구성합니다.</p> <ul style="list-style-type: none"> 네트워크 폴더에 저장된 빠른 설정 작업에 대한 설정 통지에 대한 설정 네트워크 폴더에 저장된 작업에 대한 기본 스캔 설정 네트워크 폴더에 저장된 작업에 대한 기본 파일 설정
스캔 후 SharePoint*로 전송 설정	<p>다음과 같은 디지털 전송의 SharePoint 설정을 구성합니다.</p> <ul style="list-style-type: none"> SharePoint 사이트의 문서 라이브러리에 저장된 빠른 설정 작업에 대한 설정 SharePoint 사이트의 문서 라이브러리에 저장된 작업에 대한 기본 설정
스캔 후 USB 드라이브로 전송 설정	<p>다음과 같은 디지털 전송의 USB 설정을 구성합니다.</p> <ul style="list-style-type: none"> USB 플래시 드라이브에 저장된 빠른 설정 작업에 대한 설정 통지에 대한 설정 USB 플래시 드라이브에 저장된 작업에 대한 기본 스캔 설정 USB 플래시 드라이브에 저장된 작업에 대한 기본 파일 설정
연락처	<p>다음은 포함하여 연락처를 관리합니다.</p> <ul style="list-style-type: none"> 이메일 주소를 프린터에 한 번에 하나씩 추가합니다. 이메일 주소를 한 번에 하나씩 추가하는 대신 자주 사용하는 대량의 이메일 주소 목록을 프린터에 한꺼번에 가져올 수도 있습니다. 프린터에서 연락처를 컴퓨터의 .CSV 파일로 내보내 데이터 백업으로 사용하거나, 레코드를 다른 HP 프린터로 가져올 수 있습니다. 이미 프린터에 저장되어 있는 이메일 주소를 편집할 수도 있습니다.
이메일 및 네트워크 폴더에 스캔 빠른 설정 마법사	<p>스캔한 이미지를 이메일 첨부 파일로 보내도록 프린터를 구성합니다.</p> <p>스캔한 이미지를 네트워크 폴더 빠른 설정에 저장하도록 프린터를 구성합니다. 빠른 설정을 사용하여 네트워크에 저장된 파일에 쉽게 액세스할 수 있습니다.</p>
디지털 전송 소프트웨어 설정	<p>선택사양인 디지털 전송 소프트웨어 사용 관련 설정을 구성합니다.</p>

팩스 탭

EWS의 팩스 탭에서 사용할 수 있는 설정입니다.

표 8-5 HP Embedded Web Server 팩스 탭

메뉴	설명
팩스 전송 설치	다음과 같은 팩스 전송 설정을 구성합니다. <ul style="list-style-type: none"> • 발신 팩스에 대한 기본 설정 • 팩스 빠른 설정 작업에 대한 설정 • 통지에 대한 설정 • 내부 팩스 모뎀을 사용한 팩스 전송에 대한 기본 설정 • LAN 팩스 서비스 사용에 대한 설정 • 인터넷 팩스 서비스 사용에 대한 설정
팩스 단축 다이얼	다음은 비롯하여 단축 다이얼을 관리합니다. <ul style="list-style-type: none"> • 이메일 주소, 팩스 번호 또는 사용자 레코드가 담긴 .CSV 파일을 가져와서 이 프린터에서 액세스할 수 있습니다. • 이메일, 팩스 또는 사용자 레코드를 프린터에서 컴퓨터 파일로 내보내 데이터 백업으로 사용하거나 레코드를 다른 HP 프린터로 가져옵니다.

소모품 탭

소모품 탭에서 설정 아래 표를 참조하십시오.

표 8-6 HP Embedded Web Server 소모품 탭

메뉴	설명
소모품 관리	소모품이 매우 부족 상태에 도달할 때 프린터가 반응하는 방식을 구성합니다.

문제 해결 탭

문제 해결 탭에서 설정에 대한 표를 참조하십시오.

표 8-7 HP Embedded Web Server 문제 해결 탭

메뉴	설명
일반 문제 해결	다음 옵션을 적절하게 사용하십시오. <ul style="list-style-type: none"> • 보고서 및 테스트 영역: 보고서 및 테스트의 몇 가지 유형을 선택하여 인쇄합니다. 일부 보고서는 보기 버튼을 클릭하여 EWS에서 볼 수 있습니다. • 팩스 도구 영역: 팩스 문제 해결 설정을 구성 합니다. (HP 아날로그 팩스 부속품만 사용하는 MFP 및 디지털 센터 제품) • OXPD 문제 해결 영역: 웹 서비스에 비보안 연결 허용 옵션 활성화 또는 비활성화 • 자동 복구 영역: 자동 복구 활성화 옵션을 활성화하거나 비활성화하여 프린터의 전원을 켜다 켜야 하는 오류(예: 49 오류)에서 자동 복구되도록 합니다.
온라인 도움말	HP 클라우드 기반 온라인 도움말에 연결하여 인쇄 문제 해결을 지원할 수 있습니다.

표 8-7 HP Embedded Web Server 문제 해결 탭 (계속)

메뉴	설명
진단 데이터	HP 기술 지원에서 자세한 문제 분석에 유용하게 사용할 수 있는 프린터 정보를 파일로 내보냅니다. 참고: 이 항목은 보안 탭에서 관리자 암호를 설정한 경우에만 사용할 수 있습니다.
교정/청소	자동 청소 기능을 활성화하고, 청소 페이지를 만들어 인쇄하고, 프린터를 즉시 교정하는 옵션을 선택합니다.
출하 시 기본 설정 재설정	프린터 설정을 출하 시 기본 값으로 복원합니다.
펌웨어 업그레이드	프린터 펌웨어 업그레이드 파일을 다운로드하고 설치합니다.
예정된 재시작	지정된 빈도 또는 시각에 프린터를 다시 시작합니다.

보안 탭

보안 탭의 설정은 아래 표를 참조하십시오.

표 8-8 HP Embedded Web Server 보안 탭

메뉴	설명
일반 보안	다음은 비롯하여 일반 보안을 설정합니다. <ul style="list-style-type: none"> 프린터의 특정 기능에 대한 액세스를 제한할 수 있는 관리자 암호를 구성합니다. 사용자 지정 장치 서비스 이용 권한 코드를 설정합니다. PJL 명령을 처리하는 PJL 암호를 설정합니다. 파일 시스템 액세스 및 펌웨어 업그레이드 보안을 설정합니다. 제어판에서 호스트 USB 포트를 활성화/비활성화하거나, 컴퓨터에서 직접 인쇄하기 위해 포맷터에서 USB 연결 포트를 활성화/비활성화합니다. 모든 보안 설정의 상태를 확인합니다.
계정 정책	관리자 계정 설정을 활성화합니다.
액세스 제어	특정 개인이나 그룹에 대해 프린터 기능 액세스 권한을 구성하고, 개인이 프린터에 로그인하는 데 사용할 방법을 선택합니다.
저장된 데이터 보호	프린터의 내부 스토리지를 구성하고 관리합니다. 프린터의 내부 스토리지에 저장된 작업에 대한 설정을 구성합니다.
원격 응용 프로그램 관리	장치에서 이 제품을 사용할 수 있는 인증서를 가져오거나 삭제하여 원격 응용 프로그램을 관리하거나 화이트리스트로 지정합니다.
인증서 관리	프린터 및 네트워크 액세스 용도의 보안 인증서를 설치하고 관리합니다.
전자 메일 도메인 제한	이메일 기능이 활성화된 경우, 관리자가 메시지를 보낼 수 있는 프린터의 이메일 주소를 제한할 수 있습니다.
웹 서비스 보안	여러 도메인의 웹 페이지에서 이 프린터의 리소스에 액세스할 수 있도록 합니다. 목록에 사이트를 추가하지 않으면 모든 사이트를 신뢰합니다.
보안 로그	자세한 문제 분석에 유용하게 사용할 수 있는 파일로 보안 로그 데이터를 내보냅니다.
자가 테스트	보안 기능이 설정된 시스템 매개변수에 따라 실행되고 있는지 확인합니다.

HP Web Services 탭

EWS의 HP Web Services 탭에서 사용할 수 있는 설정입니다.

HP Web Services 탭을 사용하여 이 프린터에 대한 HP Web Services를 구성하여 사용할 수 있습니다. 모바일 인쇄 기능을 사용하려면 HP Web Services를 활성화해야 합니다.

표 8-9 HP Embedded Web Server HP Web Services 탭

메뉴	설명
Web Services 설정	HP Web Services를 활성화하여 이 프린터를 웹상의 HP Connected에 연결합니다.
웹 프록시	HP Web Services를 활성화하거나 프린터를 인터넷에 연결하는 데 문제가 있는 경우 프록시 서버를 구성합니다.
HP Cloud Print	프린터의 기능을 확장 하는 웹 기반 응용 프로그램에 대한 액세스를 허용 하는 지능형 Cloud Print를 활성화 합니다.

네트워킹 탭

프린터가 IP 기반 네트워크에 연결된 경우 **네트워킹** 탭에서 네트워크 설정을 구성하고 보호할 수 있습니다. 프린터가 다른 유형의 네트워크에 연결된 경우 이 탭은 표시되지 않습니다.

표 8-10 HP Embedded Web Server 네트워킹 탭 > 구성 설정

메뉴	설명
무선 스테이션	초기 무선 설정을 구성합니다. 참고: 구성 옵션은 프린트 서버 모델에 따라 다릅니다.
Wi-Fi Direct	Wi-Fi Direct 인쇄 및 NFC 인쇄 기능이 내장되어 있거나 무선 부속품이 설치되어 있는 프린터에 대해 Wi-Fi Direct 설정을 구성합니다. 참고: 구성 옵션은 프린트 서버 모델에 따라 다릅니다.
TCP/IP 설정	IPv4 및 IPv6 네트워크의 TCP/IP 설정을 구성합니다. 참고: 구성 옵션은 프린트 서버 모델에 따라 다릅니다.
네트워크 설정	프린트 서버 모델에 따라 IPX/SPX, AppleTalk, DLC/LLC 및 SNMP 설정을 구성합니다.
기타 설정	프린트 서버에서 지원되는 일반 인쇄 프로토콜 및 서비스를 구성합니다. 제공되는 옵션은 프린트 서버 모델에 따라 다르지만 펌웨어 업데이트, LPD 대기열, USB 설정, 지원 정보 및 새로 고침 빈도를 포함할 수 있습니다.
AirPrint	Apple 지원 프린터에서 네트워크 인쇄를 활성화, 설정 또는 비활성화합니다.
언어 선택	HP Embedded Web Server에서 표시되는 언어를 변경합니다. 웹 페이지가 여러 언어를 지원하는 경우 이 페이지가 표시됩니다. 브라우저의 언어 환경 설정을 사용하여 지원되는 언어를 선택할 수도 있습니다.
Web Proxy	필요한 경우 네트워크의 웹 프록시 서버 설정을 입력합니다.

표 8-11 HP Embedded Web Server 네트워킹 탭 > 보안 설정

메뉴	설명
설정	<p>현재 보안 설정을 보고 초기 기본값으로 복원합니다.</p> <p>보안 구성 마법사를 사용하여 보안 설정을 구성합니다.</p> <p>참고: HP Web Jetadmin 등 네트워크 관리 응용프로그램을 사용하여 보안 설정을 구성하는 경우 보안 구성 마법사를 사용하지 마십시오.</p>
보안 통신	TLS(Transport Layer Security) 프로토콜 및 암호화 옵션을 구성합니다.
관리 프로토콜	<p>다음은 비롯하여 이 프린터의 보안 프로토콜을 구성 및 관리합니다.</p> <ul style="list-style-type: none"> HP Embedded Web Server의 보안 관리 수준을 설정하고 HTTP 및 HTTPS를 통한 트래픽을 제어합니다. SNMP(Simple Network Management Protocol) 작동을 구성할 수 있습니다. 프린트 서버에서 SNMP v1/v2c 또는 SNMP v3 에이전트를 활성화/비활성화할 수 있습니다. 인쇄 프로토콜, 인쇄 서비스, 검색 프로토콜, 이름 확인 서비스, 구성 관리 프로토콜과 같이 안전하지 않을 수 있는 프로토콜을 통한 액세스를 제어합니다.
802.1X 인증	<p>네트워크의 클라이언트 인증에 필요한 경우 Jetdirect 프린트 서버의 802.1X 인증 설정을 구성하고 802.1X 인증 설정을 초기 기본값으로 재설정합니다.</p> <p>주의: 802.1X 인증 설정 변경 시: 프린터의 연결이 끊어질 수 있습니다. 다시 연결하려면 인쇄 서버를 초기 기본 상태로 재설정하고 프린터를 다시 설치해야 할 수 있습니다.</p>
IPsec/방화벽	방화벽 정책 또는 IPsec/방화벽 정책을 보거나 구성합니다.
알림 에이전트	HP Device Announcement Agent를 활성화/비활성화하고, 구성 서버를 설정하며, 인증서를 사용하여 상호 인증을 구성합니다.

표 8-12 HP Embedded Web Server 네트워킹 탭 > 진단 설정

메뉴	설명
네트워크 통계	수집되어 HP Jetdirect 프린트 서버에 저장된 네트워크 통계가 표시됩니다.
프로토콜 정보	HP Jetdirect 프린트 서버의 네트워크 구성 설정이 각 프로토콜에 따라 표시됩니다.
구성 페이지	상태 정보와 구성 정보가 나와 있는 HP Jetdirect 구성 페이지가 표시됩니다.

IP 네트워크 설정 구성

EWS를 사용하여 프린터 네트워크 설정을 구성합니다.

프린터 공유 책임의 제한

다음 책임의 제한을 검토합니다.

HP에서는 P2P 네트워킹을 지원하지 않습니다. 이 기능은 Microsoft 운영 체제의 기능이며 HP 프린터 드라이버의 기능이 아닙니다. Microsoft(www.microsoft.com)에서 해당 내용을 참조하십시오.

네트워크 설정 보기 또는 변경

HP 내장 웹 서버를 사용하여 IP 구성 설정을 보거나 변경할 수 있습니다.

1. HP 내장 웹 서버(EWS)를 엽니다.
 - a. 프린터 제어판의 홈 화면에서 정보(ℹ) 아이콘을 터치한 다음 네트워크(🌐) 아이콘을 터치하여 IP 주소 또는 호스트 이름을 표시합니다.
 - b. 웹 브라우저를 열고 주소 표시줄에 프린터 제어판에 표시되는 IP 주소 또는 호스트 이름을 정확히 입력합니다. 컴퓨터 키보드에서 Enter 키를 누릅니다. EWS가 열립니다.

 https://10.10.XX.XXX

 **참고:** 웹 사이트에 액세스하는 것이 안전하지 않을 수 있음을 나타내는 메시지가 웹 브라우저에 표시되더라도 웹 사이트로 계속 진행하는 옵션을 선택합니다. 이 웹 사이트에 액세스해도 컴퓨터에 문제가 발생하지 않습니다.

2. 네트워크 정보를 얻으려면 **네트워킹** 탭을 클릭합니다. 필요한 설정을 변경합니다.

네트워크에서 프린터 이름 바꾸기

고유하게 식별될 수 있도록 네트워크에서 프린터 이름을 바꾸려면 HP Embedded Web Server를 사용합니다.

1. HP 내장 웹 서버(EWS)를 엽니다.
 - a. 프린터 제어판의 홈 화면에서 정보(ℹ) 아이콘을 터치한 다음 네트워크(🌐) 아이콘을 터치하여 IP 주소 또는 호스트 이름을 표시합니다.
 - b. 웹 브라우저를 열고 주소 표시줄에 프린터 제어판에 표시되는 IP 주소 또는 호스트 이름을 정확히 입력합니다. 컴퓨터 키보드에서 Enter 키를 누릅니다. EWS가 열립니다.

 https://10.10.XX.XXX

 **참고:** 웹 사이트에 액세스하는 것이 안전하지 않을 수 있음을 나타내는 메시지가 웹 브라우저에 표시되더라도 웹 사이트로 계속 진행하는 옵션을 선택합니다. 이 웹 사이트에 액세스해도 컴퓨터에 문제가 발생하지 않습니다.

2. **일반** 탭을 엽니다.
3. 장치 정보 페이지의 **장치 이름** 필드에 기본 프린터 이름이 있습니다. 이 프린터를 고유하게 식별하도록 이 이름을 변경할 수 있습니다.

 **참고:** 이 페이지에서 다른 필드에 데이터를 입력하는 것은 선택 사항입니다.

4. **적용** 버튼을 클릭하여 변경 사항을 저장합니다.

제어판을 이용한 IPv4 TCP/IP 매개변수 수동 구성

제어판의 **설정** 메뉴를 사용하여 IPv4 주소, 서브넷 마스크 및 기본 게이트웨이를 수동으로 설정합니다.

1. 프린터 제어판의 홈 화면에서 **설정 응용 프로그램**으로 이동한 다음 **설정** 아이콘을 선택합니다.
2. 다음 메뉴를 엽니다.
 - a. **네트워킹**

- b. 이더넷
 - c. TCP/IP
 - d. IPV 4 설정
 - e. 구성 방법
3. 수동 옵션을 선택한 후 저장 버튼을 누릅니다.
 4. 수동 설정 메뉴를 엽니다.
 5. IP 주소, 서브넷 마스크 또는 기본 게이트웨이 옵션을 누릅니다.
 6. 첫 번째 필드를 눌러 키패드를 엽니다. 필드에 정확한 번호를 입력한 후 확인 버튼을 누릅니다.
각 필드에 대해 이 단계를 반복한 다음 저장 버튼을 누릅니다.

제어판을 이용한 IPv6 TCP/IP 매개변수 수동 구성

제어판의 설정 메뉴를 사용하여 IPv6 주소를 수동으로 설정합니다.

1. 프린터 제어판의 홈 화면에서 설정 응용 프로그램으로 이동한 다음 설정 아이콘을 선택합니다.
2. 수동 구성을 활성화하려면 다음 메뉴를 엽니다.
 - a. 네트워킹
 - b. 이더넷
 - c. TCP/IP
 - d. IPV6 설정
3. 활성화를 선택한 뒤 겨짐을 선택합니다.
4. 수동 설정 사용 옵션을 선택한 후 완료 버튼을 누릅니다.
5. 주소를 구성하려면 주소 메뉴를 연 다음 필드를 눌러 키패드를 엽니다.
6. 키패드를 사용하여 주소를 입력한 후 확인 버튼을 누릅니다.
7. 저장 을 누릅니다.

링크 속도 및 이중 방식 설정

연결 속도 및 이중 방식 설정으로 변경하려면 다음 단계를 수행합니다.

 **참고:** 이 정보는 이더넷 네트워크에만 적용됩니다. 무선 네트워크에는 적용되지 않습니다.

인쇄 서버의 링크 속도 및 통신 모드는 네트워크 허브와 일치해야 합니다. 대부분의 상황에서는 프린터를 자동 모드로 두십시오. 링크 속도 및 이중 방식 설정을 잘못 변경하면 프린터와 다른 네트워크 장치가 통신하지 못할 수 있습니다. 변경하려면 프린터 제어판을 이용하십시오.

 **참고:** 프린터 설정이 네트워크 장치(네트워크 허브, 스위치, 게이트웨이, 라우터 또는 컴퓨터)의 설정과 일치해야 합니다.

 **참고:** 이러한 설정을 변경하면 프린터를 껐다 켜야 할 수 있습니다. 변경은 프린터가 유휴 상태인 경우에만 수행하십시오.

1. 프린터 제어판의 홈 화면에서 **설정** 응용 프로그램으로 이동한 다음 **설정** 아이콘을 선택합니다.
2. 다음 메뉴를 엽니다.
 - a. 네트워킹
 - b. 이더넷
 - c. 링크 속도
3. 다음 옵션 중 하나를 선택합니다.
 - **자동:** 프린트 서버가 네트워크에서 허용하는 최대 링크 속도와 통신 모드로 자동 구성됩니다.
 - **10T Half:** 10Mbps, 반이중 모드
 - **10T Full:** 10Mbps, 전이중 모드
 - **10T Auto:** 10Mbps 자동 양면 인쇄 모드입니다.
 - **100TX Half:** 100Mbps, 반이중 모드
 - **100TX Full:** 100Mbps, 전이중 모드
 - **100TX Auto:** 100Mbps 자동 양면 인쇄 모드입니다.
 - **1000T Full:** 1000Mbps, 전이중 모드
4. 저장 버튼을 누릅니다. 프린터를 껐다 켵니다.

프린터 보안 기능

설정 구성 및 보안성 데이터 액세스 권한 대상을 제한하고 소중한 하드웨어 부품에 대한 액세스를 방지합니다.

소개

이 프린터에는 구성 설정에 액세스하는 사용자 제한, 데이터 보안 및 중요한 하드웨어 구성 요소에 대한 액세스 금지 등을 설정할 수 있는 다양한 보안 기능이 포함되어 있습니다.

보안 규정

본 중요 보안 보증서를 검토하십시오.

이 프린터는 프린터를 안전하게 유지하고 네트워크상의 중요 정보를 보호하며, 운영자의 프린터 모니터링 및 유지보수 방식을 단순화할 수 있도록 도와주는 보안 표준과 권장 프로토콜을 지원합니다.

관리자 암호 지정

권한이 없는 사용자가 프린터 설정을 변경할 수 없도록 프린터 및 HP 내장 웹 서버 액세스를 위한 관리자 암호를 지정할 수 있습니다.

HP EWS(Embedded Web Server)를 사용하여 암호 설정

다음 단계를 수행하여 프린터의 암호를 설정합니다.

1. HP EWS(Embedded Web Server)를 엽니다.
 - a. 프린터 제어판의 홈 화면에서 정보 ⓘ 아이콘을 터치한 다음 네트워크(🌐) 아이콘을 터치하여 IP 주소 또는 호스트 이름을 표시합니다.
 - b. 웹 브라우저를 열고 주소 표시줄에 프린터 제어판에 표시되는 IP 주소 또는 호스트 이름을 정확히 입력합니다. 컴퓨터 키보드에서 Enter 키를 누릅니다. EWS가 열립니다.



 **참고:** 웹 사이트에 액세스하는 것이 안전하지 않을 수 있음을 나타내는 메시지가 웹 브라우저에 표시되더라도 웹 사이트로 계속 진행하는 옵션을 선택합니다. 이 웹 사이트에 액세스해도 컴퓨터에 문제가 발생하지 않습니다.

2. 보안 탭을 클릭합니다.
3. 일반 보안 메뉴를 엽니다.
4. 로컬 관리자 암호 설정 영역에서 사용자 이름 필드에 암호와 연결되는 이름을 입력합니다.
5. 새 암호 필드에 암호를 입력한 후, 암호 확인 필드에 한 번 더 입력합니다.

 **참고:** 기존 암호를 변경하려면 먼저 기존 암호 필드에 기존 암호를 입력합니다.

6. 적용 버튼을 클릭합니다.

 **중요:** 암호를 기록해서 안전한 장소에 보관합니다. 관리자 암호는 복구할 수 없습니다. 관리자 암호를 분실하거나 잊어버린 경우, HP 지원팀에 문의하여 프린터를 재설정하는 데 필요한 지원을 받으시기 바랍니다.

[프린터 암호를 재설정하는 것에 관련하여 HP 지원에 문의하려면 여기를 클릭하십시오.](#)

프린터 제어판에서 사용자 액세스 자격 증명 제공

다음 단계를 수행하여 제어판에 로그인합니다.

허가 받지 않은 사용자의 무단 사용을 막기 위해서 프린터 제어판의 일부 기능에 보안을 설정할 수 있습니다. 기능에 보안이 설정된 경우에는 사용자가 해당 기능을 사용하려고 하면 로그인하라는 메시지가 나타납니다. 프린터의 제어판에서 로그인을 선택하면 메시지가 표시되기를 기다릴 필요 없이 로그인할 수 있습니다.

일반적으로 프린터 로그인에 필요한 자격 증명 과정은 네트워크에 로그인하는 과정과 같습니다. 사용할 자격 증명과 관련하여 질문이 있을 경우 이 프린터의 네트워크 관리자에게 문의하십시오.

1. 프린터 제어판의 홈 화면에서 로그인을 선택합니다.

2. 표시되는 메시지에 따라 자격 증명을 입력합니다.

 **참고:** 프린터의 보안을 유지하기 위해 프린터 사용을 마치면 **로그아웃**을 선택합니다.

IP 보안

IP 보안(IPsec)은 프린터에서 들어오고 나가는 IP 기반 네트워크 트래픽을 제어하는 프로토콜의 집합입니다. IPsec에서는 호스트 대 호스트 인증, 데이터 무결성 및 네트워크 통신 암호화 기능을 제공합니다.

네트워크에 연결되어 있으며 HP Jetdirect 인쇄 서버가 있는 프린터의 경우 HP Embedded Web Server의 **네트워킹** 탭을 사용하여 IPsec를 구성할 수 있습니다.

암호화 지원: HP 고성능 보안 하드 디스크

하드 디스크는 하드웨어 기반 암호화를 제공하여 프린터 성능에 영향을 미치지 않으면서 중요한 데이터를 안전하게 저장할 수 있습니다. 이 하드 디스크는 최신 고급 암호화 기준(AES)을 사용하며 다양한 시간 절약 기능과 견고한 기능성을 보유하고 있습니다.

HP Embedded Web Server의 **보안** 메뉴를 사용하여 디스크를 구성합니다.

포맷터 잠금

포맷터에는 도난 방지 케이블을 연결할 때 사용할 수 있는 슬롯이 있습니다.

포맷터를 잠그면 다른 사람이 포맷터에서 중요한 구성 요소를 제거할 수 없습니다.

에너지 절약 설정

프린터에서 사용할 수 있는 에너지 절약 설정에 대해 알아보십시오.

절전 타이머를 설정하여 프린터의 전력 사용량을 1W 이하로 구성

절전 설정은 프린터의 전력 소모량, 절전 해제/절전 시간, 절전 모드 대기 시간 및 절전 모드 해제 대기 시간 등에 영향을 줍니다.

프린터가 절전 모드에 있을 때 전력을 1와트 이하로 사용하도록 구성하려면 **비활성 이후 절전** 설정에 시간을 입력합니다.

1. 프린터 제어판의 홈 화면에서 **설정**으로 이동하여 선택합니다.
2. 다음 메뉴를 엽니다.
 - 일반
 - 에너지 설정
 - 절전 설정
3. **비활성 이후 절전**을 선택한 경우 프린터가 절전 모드가 되는 시간을 분 단위로 지정합니다. 적절한 시간을 입력합니다.
4. **완료**를 선택하여 설정을 저장합니다.

절전 예약 설정

절전 예약 기능을 사용하면 특정 요일의 시간에 프린터가 자동으로 절전 모드에서 해제되거나 절전 모드로 전환되도록 구성할 수 있습니다.

1. 프린터 제어판의 홈 화면에서 **설정 응용 프로그램**으로 이동한 다음 **설정** 아이콘을 선택합니다.
2. 다음 메뉴를 엽니다.
 - a. 일반
 - b. 에너지 설정
 - c. 절전 시간표
3. 새 이벤트 버튼을 선택한 다음 예정된 이벤트 유형을 선택합니다. **절전 해제 이벤트** 또는 **절전 이벤트**
4. 깨우기 이벤트 또는 절전 이벤트의 경우 이벤트를 수행할 주의 시간 및 요일을 구성합니다. **저장**을 선택하여 설정을 저장합니다.

HP Web Jetadmin

HP Web Jetadmin은 프린터, 복합기, 디지털 전송기 등 네트워크에 연결해서 사용하는 다양한 HP 프린터를 효율적으로 관리해주는 도구로 다양한 수상 경력을 비롯하여 우수한 도구로 업계에 정평이 나 있습니다. 이 단일 솔루션을 통해 인쇄 및 이미징 환경의 설치, 모니터링, 유지보수, 문제 해결 및 보안 유지 작업을 원격으로 수행할 수 있으므로 시간 절약, 비용 절감 및 투자 보호를 통해 궁극적으로 비즈니스 생산성을 높일 수 있습니다.

HP Web Jetadmin 업그레이드는 특정 프린터 기능을 지원하기 위해 정기적으로 제공됩니다. 자세한 내용은 www.hp.com/go/webjetadmin을 참조하십시오.

동적 보안 지원 프린터

이 프린터는 새 HP 칩 또는 재사용 HP 칩을 장착한 카트리지로만 작동하도록 의도되었습니다. 재사용 HP 칩을 사용하면 재사용 카트리지, 재제조 카트리지 및 리필 카트리지를 사용할 수 있습니다.

프린터는 동적 보안 조치를 사용하여 타사 칩을 사용하는 카트리지를 차단합니다. 인터넷을 통해 제공되는 주기적인 업데이트는 동적 보안 조치의 효과를 유지하며 이전에 작동했던 카트리지를 차단합니다.

업데이트를 통해 프린터의 기능을 개선, 향상 또는 확장하고, 보안 위협을 방지하고, 다른 용도로 지원하지만, 이러한 업데이트는 현재 작동되는 카트리지를 포함하여 타사 칩을 사용하는 카트리지를 차단할 수 있습니다. Instant Ink와 같은 특정 HP 프로그램에 등록하거나 자동 온라인 펌웨어 업데이트가 필요한 기타 서비스를 사용하지 않는 경우 대부분의 HP 프린터는 업데이트를 자동 또는 업데이트 여부를 선택할 수 있는 알림 메시지와 함께 수신하도록 구성할 수 있습니다. 동적 보안 및 온라인 펌웨어 업데이트를 구성하는 방법에 대한 자세한 정보는 www.hp.com/learn/ds를 방문하십시오.

소프트웨어 및 펌웨어 업데이트

HP는 프린터 펌웨어에서 사용 가능한 기능을 정기적으로 업데이트합니다. 최신 기능을 활용하려면 프린터 펌웨어를 업데이트하십시오.

웹에서 가장 최신 펌웨어 업데이트를 다운로드합니다.

[HP Color LaserJet Enterprise 복합기 X58045 지원](#), [X58045dn 지원](#), [X58045z 지원](#), [X58045zs 지원](#)으로 이
동합니다. [소프트웨어, 드라이버 및 펌웨어](#)를 클릭합니다.

9 문제 해결

프린터 문제 해결 도움말 및 기술 지원에 대한 추가 리소스를 찾습니다.

다음 정보는 게시 당시에 정확한 정보입니다. 최신 정보는 [HP Color LaserJet Enterprise 복합기 X58045 지원](#), [X58045dn 지원](#), [X58045z 지원](#), [X58045zs 지원](#)을 참조하십시오.

세부 정보:

프린터에 대한 HP 전체 도움말에는 다음 정보가 포함됩니다.

- 설치 및 구성
- 학습 및 사용
- 문제 해결
- 소프트웨어 및 펌웨어 업데이트 다운로드
- 지원 포럼 가입
- 보증 및 규정 정보 찾기

프린터 제어판 또는 EWS에 “카트리지가 부족” 또는 “카트리지가 매우 부족” 메시지가 표시됨

이 문제의 가능한 해결 방법을 검토합니다.

카트리지가 부족: 토너 카트리지가 잔량이 부족하면 프린터에 표시됩니다. 토너 카트리지의 실제 남은 수명은 다를 수 있습니다. 토너 컨테이너는 지금 교체하지 않아도 되며, 카트리는 **매우 부족** 상태에 도달할 때까지 잠겨 있습니다.

카트리지가 매우 부족: 토너 카트리지가 잔량이 매우 부족하면 프린터에 표시됩니다. 또한, 카트리를 교체할 수 있도록 잠금을 해제합니다. 카트리지가 잔량이 매우 부족할 때 토너 카트리를 교체하십시오.

HP 토너 카트리가 **매우 부족**에 도달하면, 해당 토너 카트리에 대한 HP 고급 보호 보증이 만료됩니다.

용지 걸림 해결

이 섹션의 절차에 따라 프린터 용지 경로에서 걸린 용지를 제거합니다.

 **참고:** 사용된 이미지는 정확한 모델과 구성을 반영하지 않을 수 있습니다.

용지 걸림 위치

용지가 걸릴 수 있는 위치는 다음과 같습니다.

그림 9-1 용지 걸림 위치

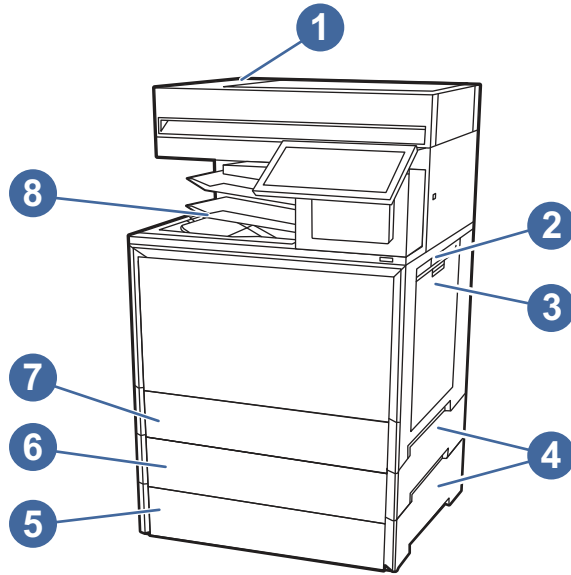

항목	설명
1	문서 공급기
2	오른쪽 도어 및 퓨저 영역
3	용지함 1(다목적 용지함)
4	용지함 걸림 액세스 도어
5	용지함 4
6	용지함 3
7	용지함 2
8	출력 용지함 또는 피니셔 출력 용지함

용지 걸림 해결을 위한 자동 검색

프린터 용지 걸림 해결을 위한 자동 검색에 대해 알아보십시오.

자동 검색 기능은 제어판에서 단계별 지침을 제공하여 용지 걸림 해결을 도와줍니다.

절차의 모든 단계가 완료될 때까지 각 단계가 끝날 때마다 프린터에 다음 단계를 위한 지침이 표시됩니다.

용지 걸림이 자주 발생하거나 반복됩니까?

용지 걸림 발생을 줄이려면, 다음 방법을 시도합니다.

 [용지 걸림 빈도를 줄이는 방식으로 용지를 넣는 방법을 보여 주는 비디오를 시청합니다.](#)

1. 이 프린터에는 HP 사양에 맞는 용지만 사용합니다.
2. 구김, 접힘이 없고 손상되지 않은 용지를 사용합니다. 필요한 경우, 다른 패키지의 용지를 사용합니다.
3. 이전에 인쇄 또는 복사하지 않은 용지를 사용합니다.

4. 용지함에 용지가 과도하게 적재되어 있지 않은지 확인합니다. 그런 경우 용지함에서 전체 용지 더미를 빼내어 용지 더미를 정렬한 다음, 일부 용지를 용지함에 다시 넣습니다.
5. 용지함의 용지 가이드가 용지 크기에 맞게 조정되어 있는지 확인합니다. 용지 더미가 구부러지지 않고 용지 가이드에 닿게 가이드를 조정합니다.
6. 프린터에 용지함이 완전히 삽입되어 있는지 확인합니다.
7. 종량지, 양각 용지 또는 천공지에 인쇄하는 경우 수동 공급 기능을 사용하여 한 번에 한 장씩 급지합니다.
8. 프린터 제어판에서 **용지함** 메뉴를 엽니다. 용지 종류와 크기에 맞게 용지함이 올바르게 구성되어 있는지 확인합니다.
9. 인쇄 환경이 권장 사양을 충족하고 있는지 확인합니다.

31.13.yz 문서 공급기의 용지 걸림 오류

다음은 문서 공급기의 용지 걸림을 해결하는 방법에 대한 설명입니다. 용지 걸림이 발생하면 제어판에 걸림 문제 해결을 지원하는 애니메이션이 나타납니다.

고객을 위한 권장 조치

용지 걸림이 발생하면 걸림 문제 해결을 지원하는 메시지와 애니메이션이 제어판에 표시됩니다.

- 31.13.01 문서 공급기에 용지 걸림
- 31.13.02 문서 공급기에 용지 걸림
- 31.13.13 문서 공급기에 용지 걸림

 [양면 인쇄 영역의 용지 걸림 해결 방법에 대한 동영상 보기](#)

1. 문서 공급기의 출구 어셈블리에서 용지를 빼냅니다.



2. 문서 공급기 덮개를 엽니다.



3. 문서 공급기 입력 영역에 걸린 용지를 모두 제거합니다.





4. 문서 공급기를 들어 올리고 공급 경로 아래쪽을 확인합니다.



5. 용지를 넣기 전에 문서 공급기 입력 용지함의 조정대를 문서의 크기에 맞게 조정되었는지 확인하십시오.



-
-  **참고:** 문서 공급기에서 용지 걸림을 방지하려면 좁은 문서를 복사할 때 평판 스캐너를 사용하십시오. 원본 문서에서 모든 스테이플러 및 용지 클립을 제거합니다. 손상되거나 주름진 용지를 넣지 마십시오.
-  **참고:** 중량지, 광택지에 인쇄된 원본 문서는 일반 용지에 인쇄된 원본 문서보다 자주 용지가 걸릴 수 있습니다.
-

6. 용지가 계속해서 걸리면 문서 공급기 롤러를 분리하여 청소하십시오.

- a. 문서 공급기 용지 걸림 액세스 도어를 엽니다.

그림 9-2 문서 공급기 용지 걸림 액세스 도어를 엽니다.

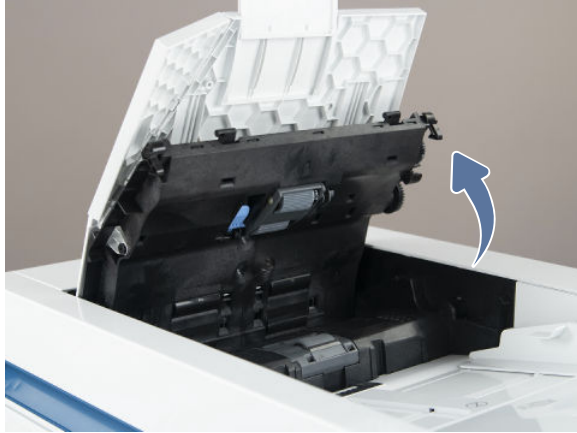

- b. 파란색 잠금 암을 분리하여 어셈블리를 아래로 내립니다. 픽업과 공급 롤러 어셈블리를 왼쪽으로 밀어내서 문서 공급기에서 빼내 분리합니다.

그림 9-3 파란색 잠금 암 분리



- c. 롤러 덮개를 위로 올린 후 롤러를 프린터 전방으로 밀어서 분리합니다.

그림 9-4 분리 롤러 덮개 풀기

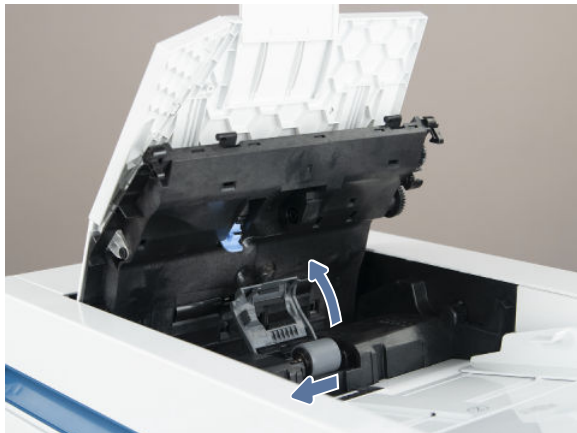

- d. 보풀 없는 젖은 천으로 롤러를 청소합니다.
 - e. 롤러를 문서 공급기에 다시 설치한 후 복사 작업을 수행하여 테스트합니다.
7. 오류가 지속되면 HP 공인 서비스 또는 지원 공급업체에 문의하거나 www.hp.com/go/contactHP의 고객 지원 센터로 문의하십시오.

13.B2.D1 용지함 1(다목적 용지함)의 용지 걸림 오류

다음 절차에 따라 용지함 1(다목적 용지함)에서 용지 걸림을 해결합니다. 용지 걸림이 발생하면 제어판에 걸림 문제 해결을 지원하는 애니메이션이 나타납니다.

고객을 위한 권장 조치

용지 걸림이 발생하면 걸림 문제 해결을 지원하는 메시지와 애니메이션이 제어판에 표시됩니다.

- 13.B2.D1 용지함 1의 용지 걸림

 [용지함 1의 용지 걸림 해결 방법에 관한 동영상 보기](#)

1. 용지함 1에 걸린 용지가 보이는 경우 걸린 용지를 똑바로 당겨 조심스럽게 빼냅니다.



2. 오른쪽 도어를 열고 표시된 영역에서 용지를 빼냅니다.



3. 오른쪽 도어를 닫으면 프린터의 메시지가 삭제됩니다.
4. 사용하는 용지의 종류와 품질이 프린터의 HP 사양을 충족하는지 확인합니다.
5. 용지함 1의 조정대가 올바른 용지 크기로 설정되어 있고 용지함의 용량이 초과되지 않았는지 확인합니다 (용지가 오른쪽 조정대의 삼각형 3개 아래에 있음).

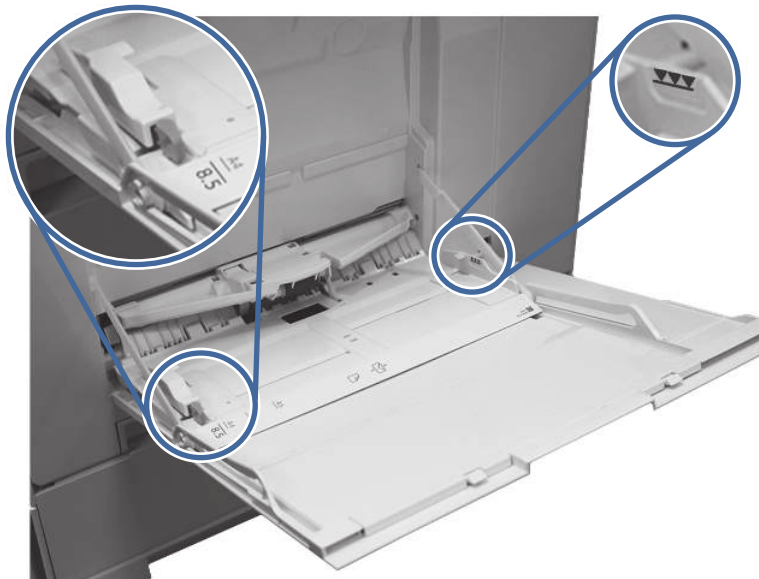

6. 용지함에 용지를 다시 넣고 인쇄 작업을 다시 시작하십시오.
7. 같은 용지 걸림 현상이 나타나면 용지함 1의 픽업 롤러, 공급 롤러 및 분리 롤러를 청소합니다.

- a. 픽업 롤러 어셈블리 분리 탭을 찾아 분리합니다.

그림 9-5 픽업 롤러 어셈블리 탭 찾기

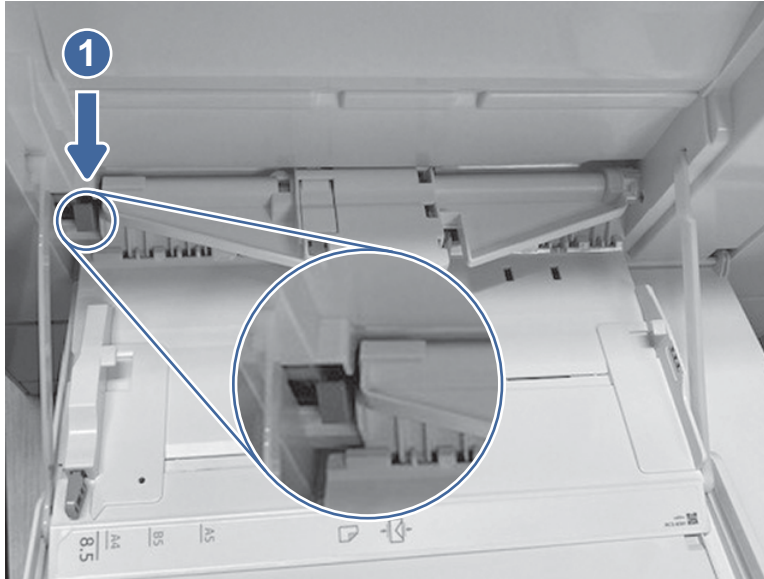

- b. 픽업 롤러 어셈블리를 오른쪽으로 누른 다음 프린터에서 분리합니다.

그림 9-6 픽업 롤러 어셈블리 분리

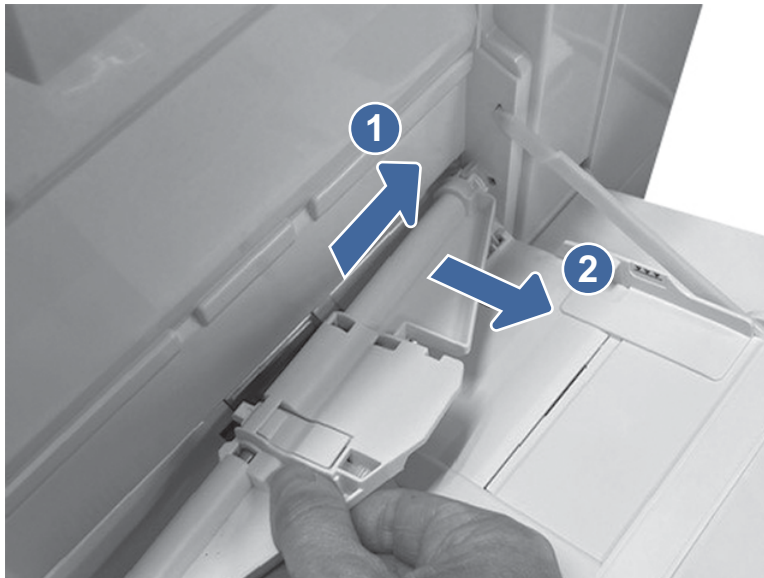

- c. 분리 롤러 어셈블리의 왼쪽과 오른쪽을 잡은 후 어셈블리를 위로 들어 올립니다.

그림 9-7 분리 롤러 어셈블리 들어 올리기

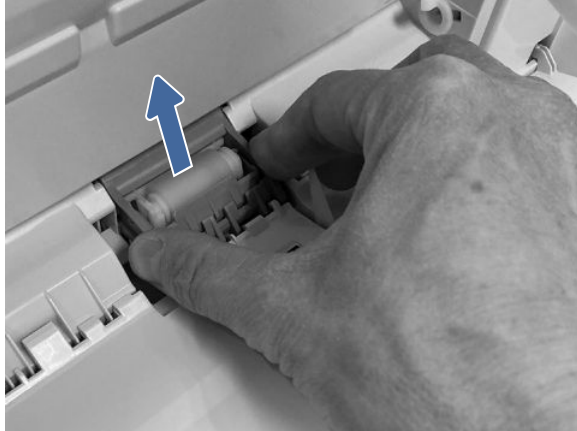

- d. 분리 롤러 어셈블리를 똑바로 잡아당겨 분리합니다.

그림 9-8 분리 롤러 어셈블리 분리

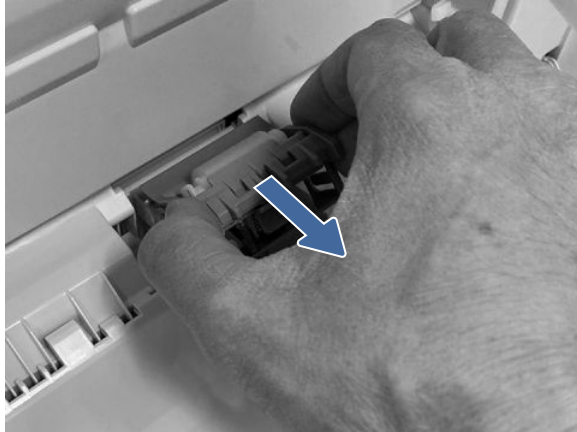

- e. 보풀 없는 젖은 천으로 롤러를 청소합니다.
- f. 롤러를 용지함 1에 다시 설치하고 용지함 1에서 인쇄하여 용지함을 테스트합니다.
8. 오류가 지속되면 HP 공인 서비스 또는 지원 공급업체에게 문의하거나 www.hp.com/go/contactHP의 고객 지원 센터로 문의하십시오.

13.B2.D2 용지함 2의 용지 걸림 오류

다음 절차에 따라 용지함 2과 관련된 모든 걸림 가능 위치에서 걸려 있는 용지를 확인합니다. 용지 걸림이 발생하면 제어판에 걸림 문제 해결을 지원하는 애니메이션이 나타납니다.

고객을 위한 권장 조치

용지 걸림이 발생하면 걸림 문제 해결을 지원하는 메시지와 애니메이션이 제어판에 표시됩니다.

- 13.B2.D2 용지함 2에 용지 걸림

 [용지함 2의 용지 걸림 해결 방법에 관한 동영상 보기](#)

1. 오른쪽 도어를 엽니다.



2. 걸린 용지를 조심스럽게 제거합니다.

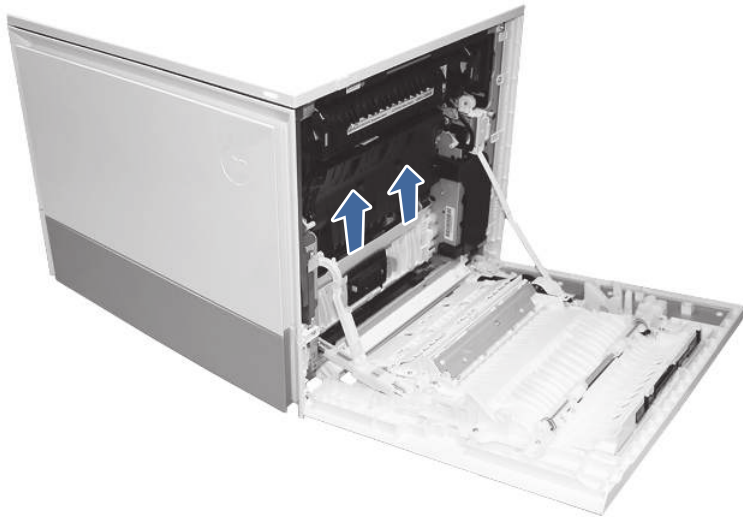

3. 오른쪽 도어를 닫으면 제어판 메시지가 삭제됩니다.

4. 용지함 2를 엽니다.



5. 용지함에서 용지를 제거하고 모든 접히거나 말린 손상된 용지를 버립니다.



- 용지함 너비 및 길이 조정대가 설치되는 용지에 맞는 올바른 용지 크기로 설정되어 있는지 확인하고 용지가 용지함 채우기 표시 위 또는 탭(후면 가이드 삼각형 3개 아래의 선) 위로 넘지 않도록 하십시오.

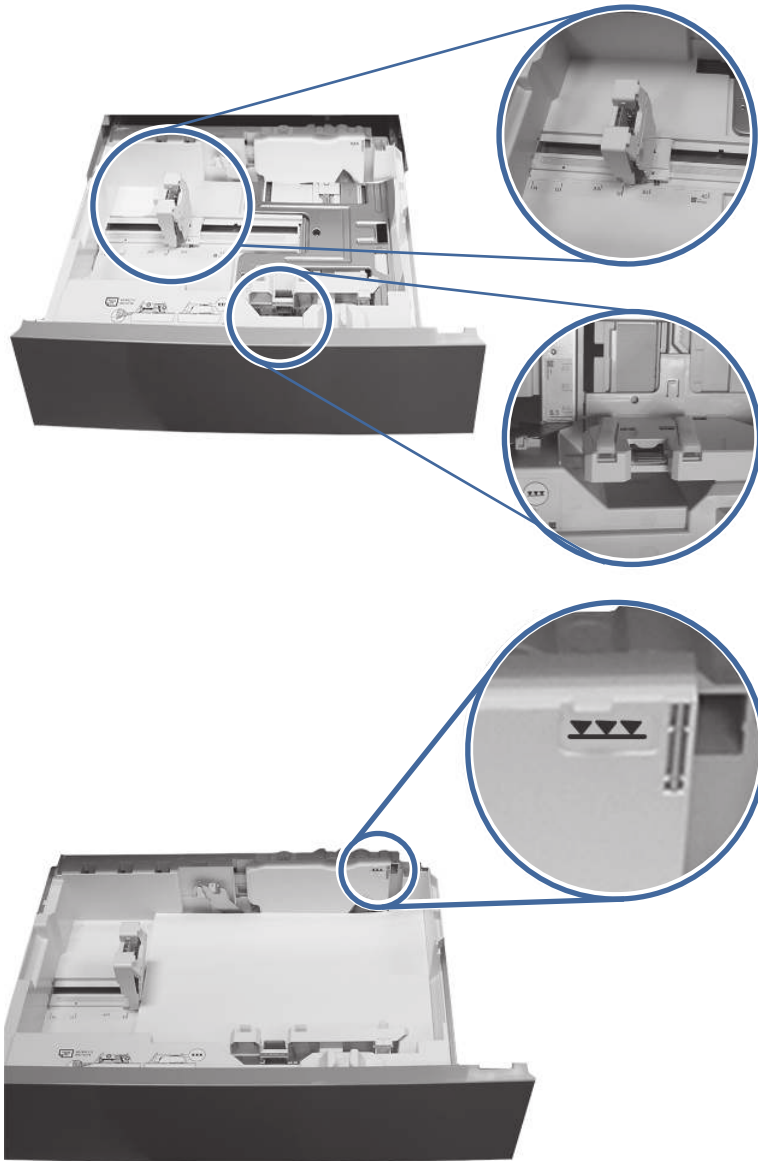

- 사용하는 용지의 종류와 품질이 프린터의 HP 사양을 충족하는지 확인합니다.
- 오류가 지속되면, 용지함 2의 픽업 롤러, 공급 롤러 및 분리 롤러를 청소합니다.

- a. 오른쪽 도어를 열어 롤러에 액세스합니다.



- b. 용지함 2의 분리 롤러를 찾아 분리합니다.

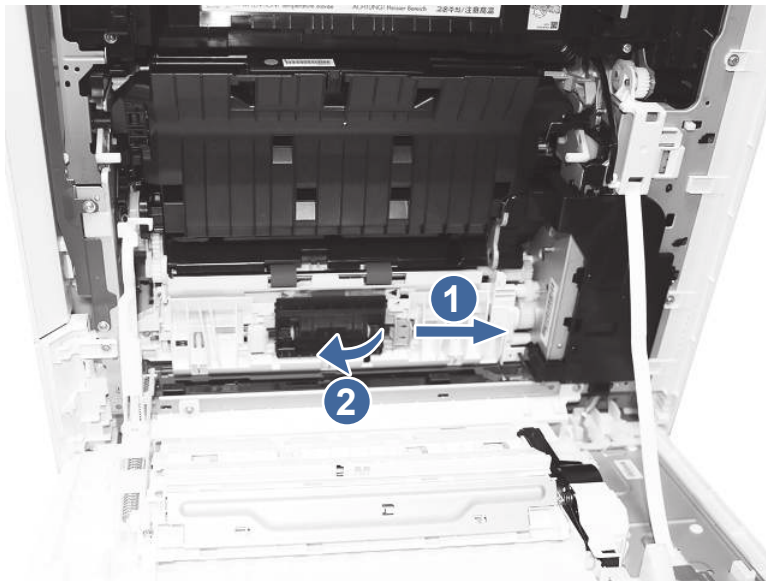

설명선 1- 슬라이드 파란색 잠금 레버

설명선 2- 롤러 어셈블리 분리

- c. 용지함 2의 픽업 롤러 및 공급 롤러를 분리합니다.

롤러 어셈블리를 분리하려면 그림과 같이 어셈블리 옆쪽을 조심스럽게 당겨 꺼내십시오.

 **참고:** 롤러를 만지기 전에 손이 깨끗한지 확인하십시오. 손의 유분이나 이물질이 있으면 용지를 들어 올리는데 문제가 발생할 수 있습니다.

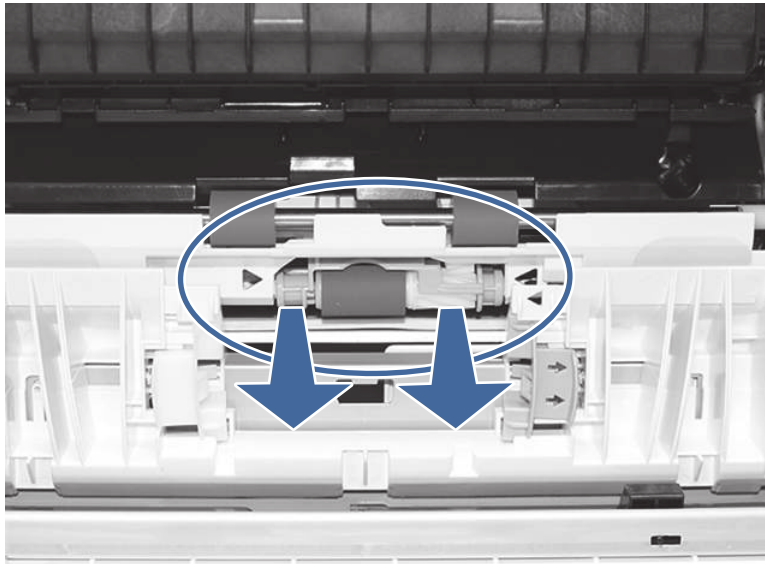

- d. 보풀 없는 젖은 천으로 롤러를 청소합니다.

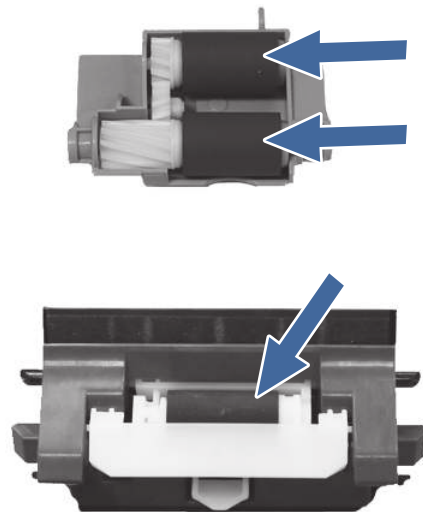

- e. 롤러 어셈블리를 다시 설치하고 오른쪽 도어를 닫습니다.
 - f. 용지함 2에서 인쇄 작업을 실행합니다.
9. 오류가 지속되면 HP 공인 서비스 또는 지원 공급업체에 문의하거나 www.hp.com/go/contactHP의 고객 지원 센터로 문의하십시오.

13.A3 용지함 3의 용지 걸림 오류

다음 절차에 따라 용지함 3과 관련된 모든 걸림 가능 위치에서 걸려 있는 용지를 확인합니다. 용지 걸림이 발생하면 제어판에 걸림 문제 해결을 지원하는 애니메이션이 나타납니다.

고객을 위한 권장 조치

다음 절차에 따라 550매 용지함과 관련된 모든 걸림 가능 위치에서 걸려 있는 용지를 확인합니다. 용지 걸림이 발생하면 제어판에 걸림 문제 해결을 지원하는 애니메이션이 나타납니다.

- 13.A3.A3 용지함 3의 용지 걸림
- 13.A3.D3 용지함 3의 용지 걸림

 [용지함 3 또는 선택 사항 용지함의 용지 걸림을 해결하는 방법에 대한 동영상 보기](#)

1. 용지함 3의 오른쪽 측면의 액세스 도어를 엽니다.

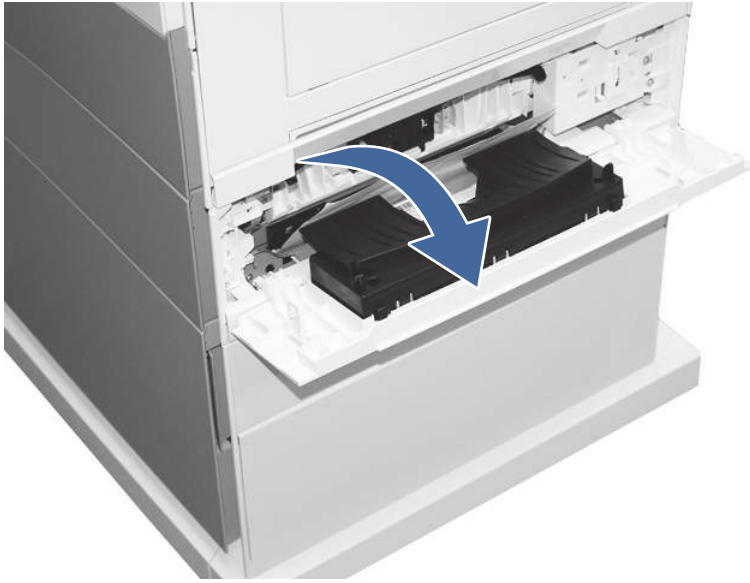

2. 액세스 영역에서 걸린 용지를 제거합니다.

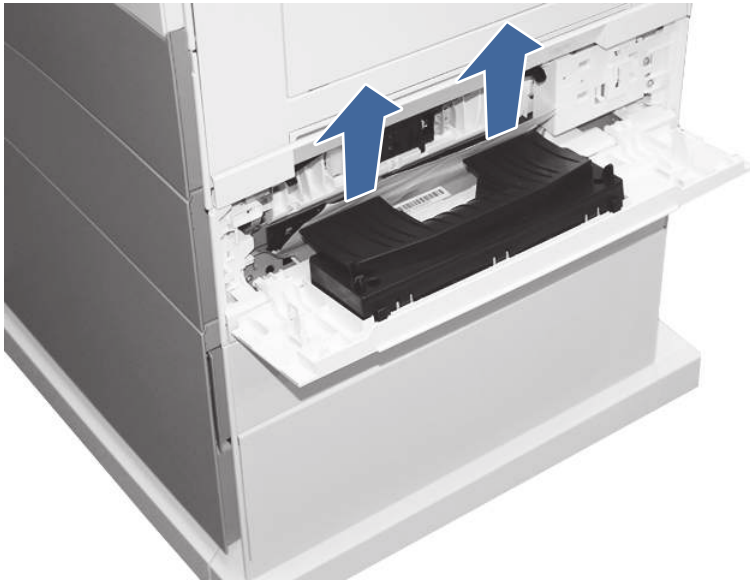

3. 오른쪽 도어를 엽니다.



4. 걸린 용지를 조심스럽게 제거합니다.

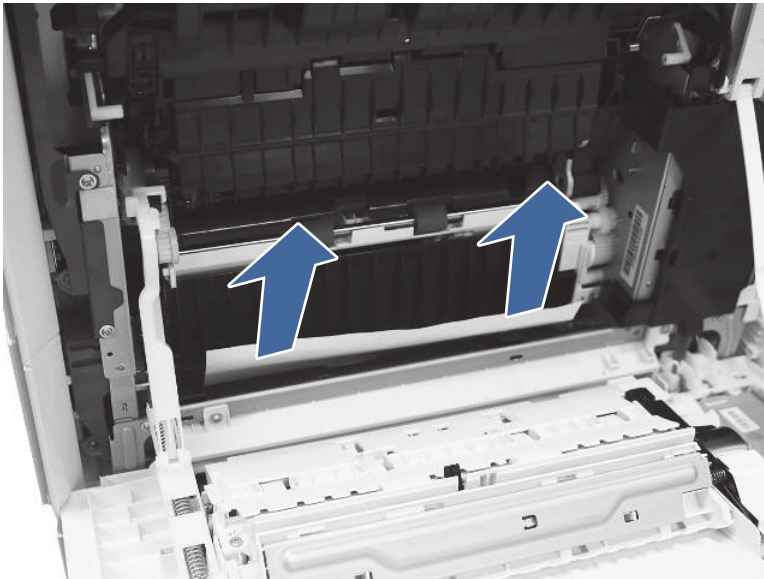

5. 용지함 3을 엽니다.



6. 용지함에서 용지를 제거하고 모든 접히거나 말린 손상된 용지를 버립니다.

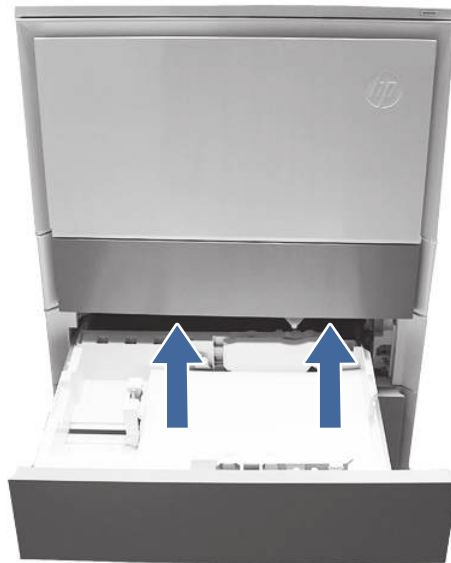

- 용지함 너비 및 길이 조정대가 설치되는 용지에 맞는 올바른 용지 크기로 설정되어 있는지 확인하고 용지가 용지함 채우기 표시 위 또는 탭(후면 가이드 삼각형 3개 아래의 선) 위로 넘지 않도록 하십시오.

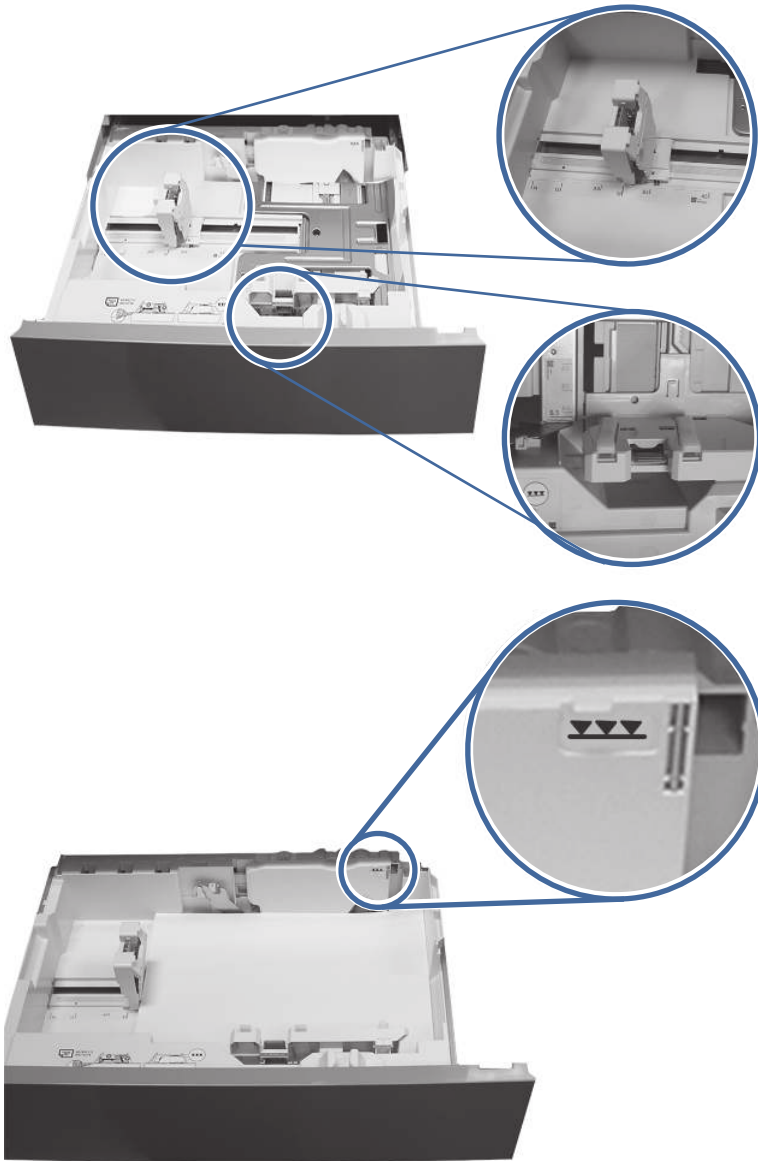

- 사용하는 용지의 종류와 품질이 프린터의 HP 사양을 충족하는지 확인합니다.
- 오류가 지속되면, 용지함 3의 픽업 롤러, 공급 롤러 및 분리 롤러를 청소합니다.

- a. 용지함 3의 오른쪽 도어를 열어 롤러에 액세스합니다.

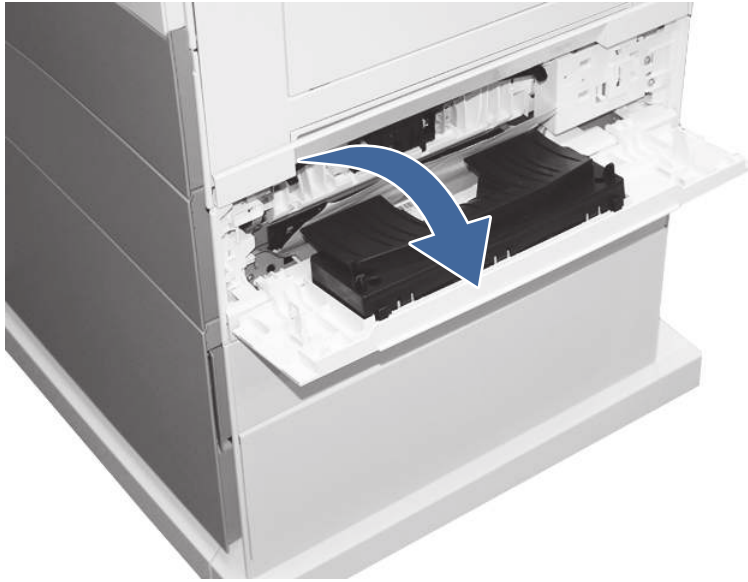

- b. 용지함 3의 분리 롤러를 찾아 분리합니다.

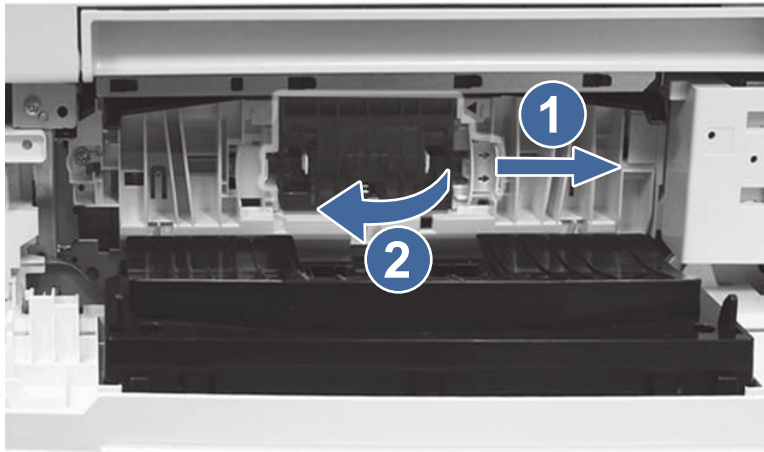

설명선 1- 슬라이드 파란색 잠금 레버

설명선 2- 롤러 어셈블리 분리

- c. 용지함 3의 픽업 롤러 및 공급 롤러를 분리합니다.

롤러 어셈블리를 분리하려면 그림과 같이 어셈블리 옆쪽을 조심스럽게 당겨 꺼내십시오.

 **참고:** 롤러를 만지기 전에 손이 깨끗한지 확인하십시오. 손의 유분이나 이물질이 있으면 용지를 들어 올리는데 문제가 발생할 수 있습니다.

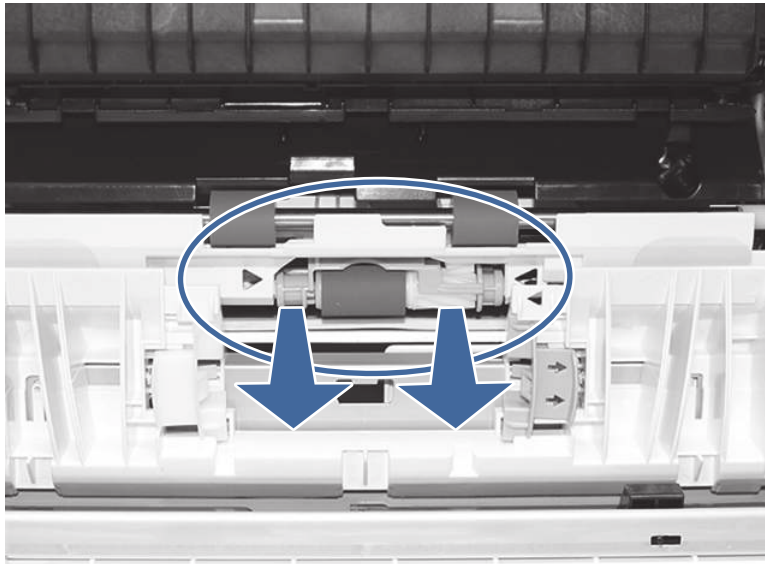

- d. 보풀 없는 젖은 천으로 롤러를 청소합니다.

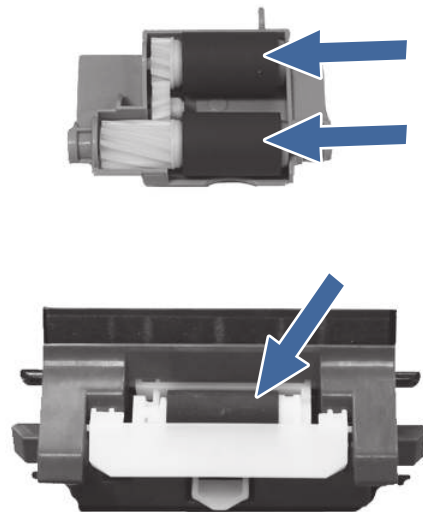

- e. 롤러 어셈블리를 다시 설치하고 오른쪽 도어를 닫습니다.
 - f. 용지함 3에서 인쇄 작업을 실행합니다.
10. 오류가 지속되면 HP 공인 서비스 또는 지원 공급업체에 문의하거나 www.hp.com/go/contactHP의 고객 지원 센터로 문의하십시오.

13.A4 용지함 4의 용지 걸림 오류

다음 절차에 따라 550매 용지함 4와 관련된 모든 걸림 가능 위치에서 걸려 있는 용지를 확인합니다. 용지 걸림이 발생하면 제어판에 걸림 문제 해결을 지원하는 애니메이션이 나타납니다.

고객을 위한 권장 조치

용지 걸림이 발생하면 걸림 문제 해결을 지원하는 메시지와 애니메이션이 제어판에 표시됩니다.

- 13.A4.A4 용지함 4에 용지 걸림
- 13.A4.D4 용지함 4에 용지 걸림

 [용지함 4의 용지 걸림 해결 방법에 관한 동영상 보기](#)

1. 오른쪽 도어를 엽니다.



2. 걸린 용지를 조심스럽게 제거합니다.

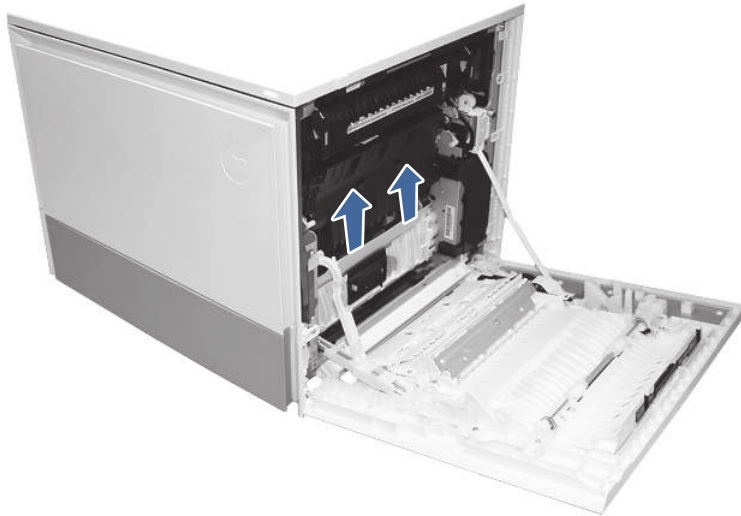

3. 용지함 4의 오른쪽 액세스 도어를 엽니다.



4. 걸린 용지를 조심스럽게 제거합니다.



5. 용지함 3의 액세스 도어를 열고 걸린 용지를 조심스럽게 모두 제거합니다.

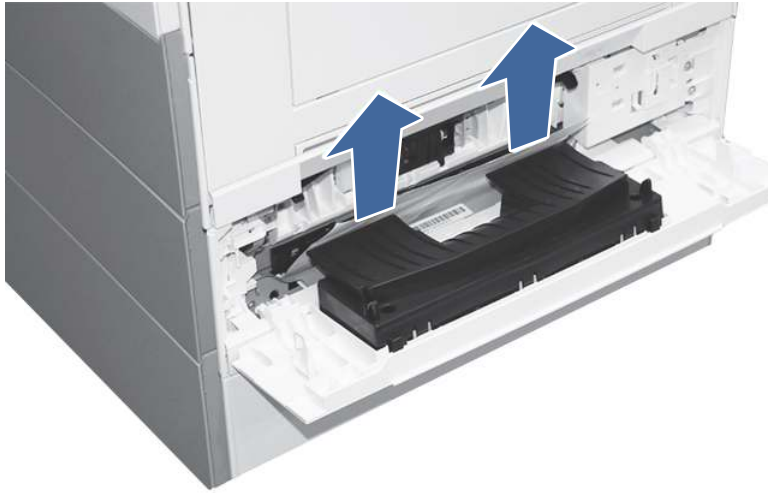

6. 오른쪽 도어를 닫으면 제어판 메시지가 삭제됩니다.
7. 용지함 4를 엽니다.

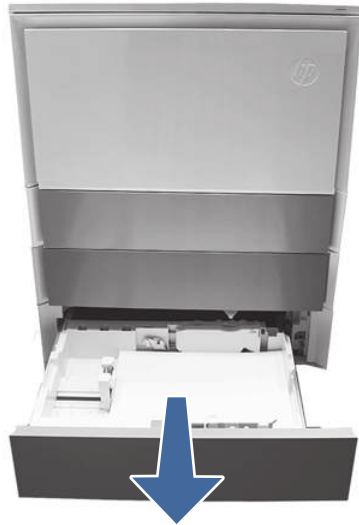

8. 용지함에서 용지를 제거하고 모든 접히거나 말린 손상된 용지를 버립니다.

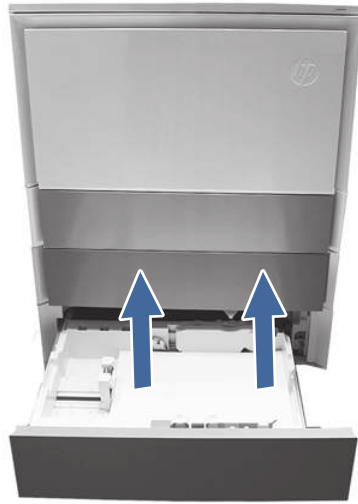

9. 용지함 너비 및 길이 조정대가 설치되는 용지에 맞는 올바른 용지 크기로 설정되어 있는지 확인하고 용지가 용지함 채우기 표시 위 또는 탭(후면 가이드 삼각형 3개 아래의 선) 위로 넘지 않도록 하십시오.

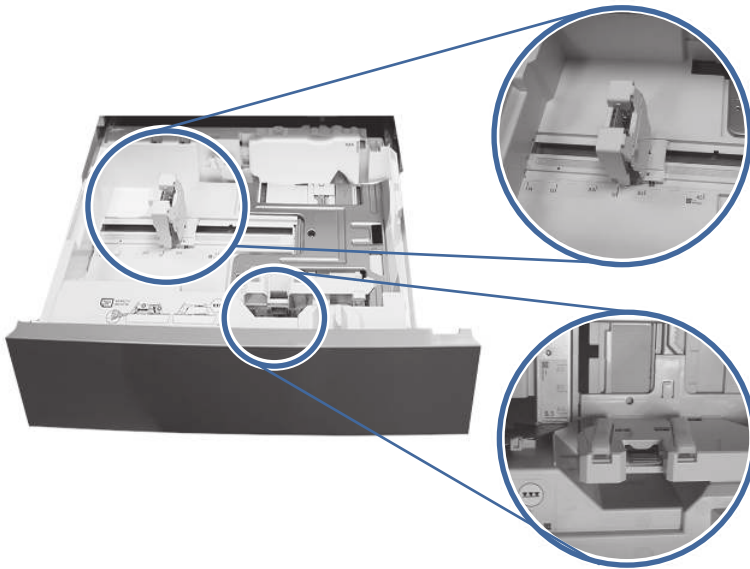

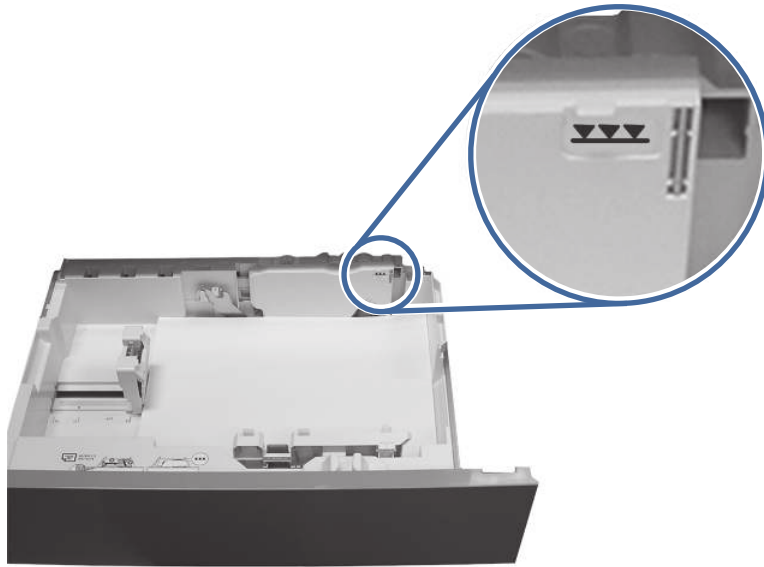

10. 사용하는 용지의 종류와 품질이 프린터의 HP 사양을 충족하는지 확인합니다.
11. 오류가 지속되면, 용지함 4의 픽업 롤러, 공급 롤러 및 분리 롤러를 청소합니다.
 - a. 용지함 4의 도어를 열어 롤러에 액세스합니다.



- b. 용지함 4의 분리 롤러를 찾아 분리합니다.

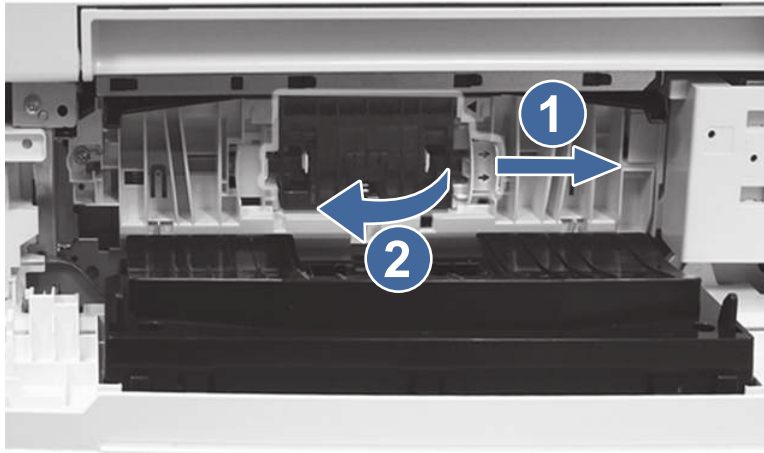

설명선 1- 슬라이드 파란색 잠금 레버

설명선 2- 롤러 어셈블리 분리

- c. 용지함 4의 픽업 롤러 및 공급 롤러를 분리합니다.

롤러 어셈블리를 분리하려면 그림과 같이 롤러 옆면을 조심스럽게 당깁니다.

 **참고:** 롤러를 만지기 전에 손이 깨끗한지 확인하십시오. 손의 유분이나 이물질이 있으면 용지를 들어 올리는데 문제가 발생할 수 있습니다.

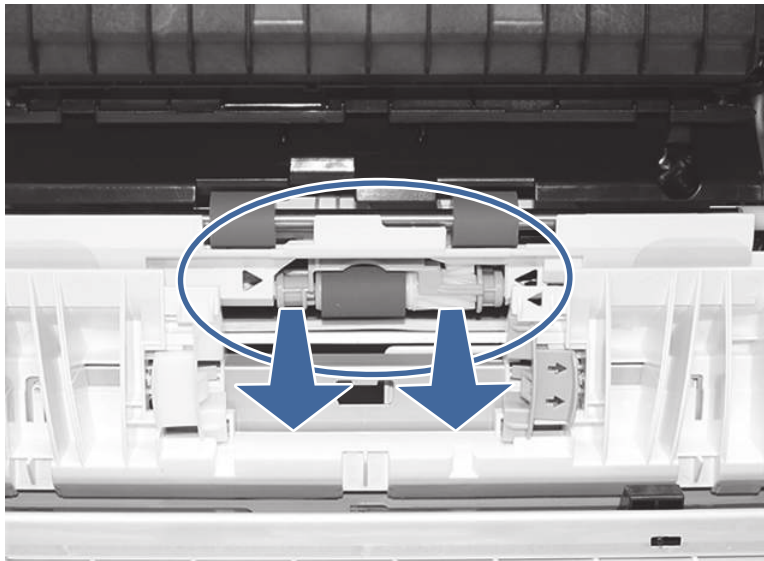

- d. 보풀 없는 젖은 천으로 롤러를 청소합니다.

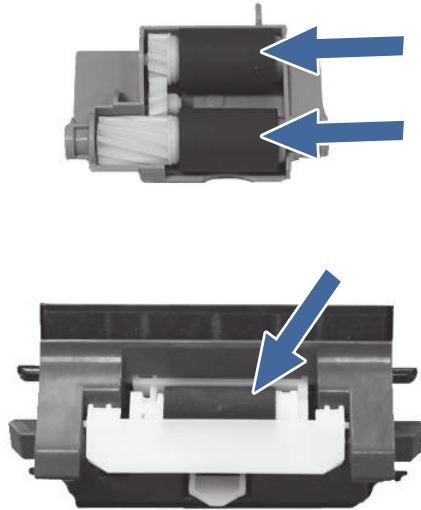

- e. 롤러 어셈블리를 다시 설치하고 오른쪽 도어를 닫습니다.
f. 용지함 4에서 인쇄 작업을 실행합니다.

12. 오류가 지속되면 HP 공인 서비스 또는 지원 공급업체에 문의하거나 www.hp.com/go/contactHP의 고객 지원 센터로 문의하십시오.

13.A5 용지함 5의 용지 걸림 오류

다음 절차에 따라 550매 용지함 5와 관련된 모든 걸림 가능 위치에서 걸려 있는 용지를 확인합니다. 용지 걸림이 발생하면 제어판에 걸림 문제 해결을 지원하는 애니메이션이 나타납니다.

고객을 위한 권장 조치

용지 걸림이 발생하면 걸림 문제 해결을 지원하는 메시지와 애니메이션이 제어판에 표시됩니다.

- 13.A5.A5 용지함 5에 용지 걸림
- 13.A5.D5 용지함 5에 용지 걸림

1. 오른쪽 도어를 엽니다.



2. 걸린 용지를 조심스럽게 제거합니다.

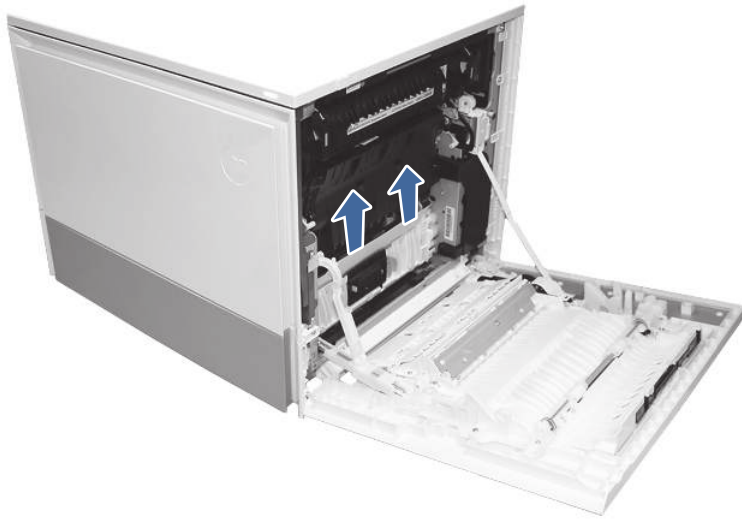

3. 용지함 5의 오른쪽 액세스 도어를 엽니다.



4. 걸린 용지를 조심스럽게 제거합니다.



5. 용지함 4의 액세스 도어를 열고 걸린 용지를 조심스럽게 모두 제거합니다.



6. 오른쪽 도어를 닫으면 제어판 메시지가 삭제됩니다.
7. 용지함 5를 엽니다.



8. 용지함에서 용지를 제거하고 모든 접히거나 말린 손상된 용지를 버립니다.



9. 용지함 너비 및 길이 조정대가 설치되는 용지에 맞는 올바른 용지 크기로 설정되어 있는지 확인하고 용지가 용지함 채우기 표시 위 또는 탭(후면 가이드 삼각형 3개 아래의 선) 위로 넘지 않도록 하십시오.

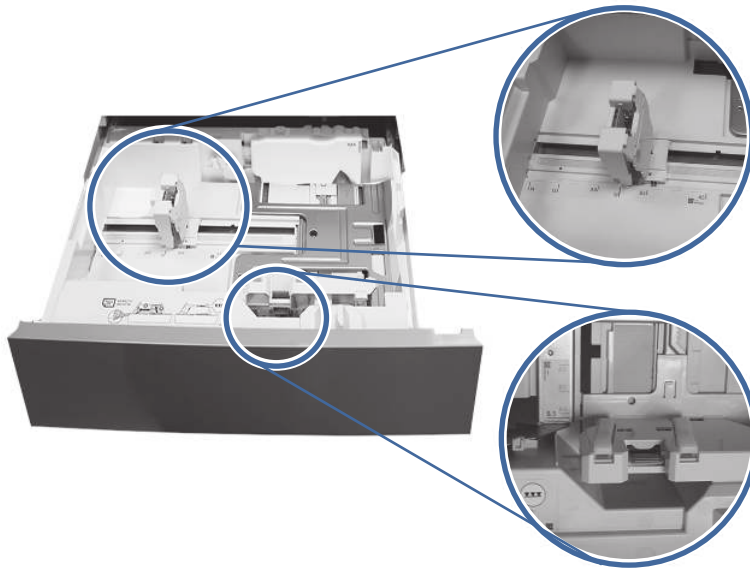



10. 사용하는 용지의 종류와 품질이 프린터의 HP 사양을 충족하는지 확인합니다.
11. 오류가 지속되면, 용지함 5의 픽업 롤러, 공급 롤러 및 분리 롤러를 청소합니다.
 - a. 용지함 5의 도어를 열어 롤러에 액세스합니다.



- b. 용지함 5의 분리 롤러를 찾아 분리합니다.

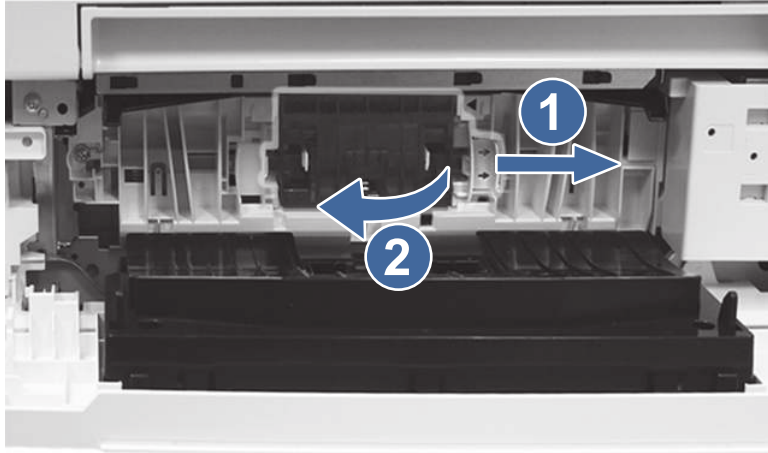

설명선 1- 슬라이드 파란색 잠금 레버

설명선 2- 롤러 어셈블리 분리

- c. 용지함 5의 픽업 롤러 및 공급 롤러를 분리합니다.

롤러 어셈블리를 분리하려면 그림과 같이 롤러 옆면을 조심스럽게 당깁니다.

 **참고:** 롤러를 만지기 전에 손이 깨끗한지 확인하십시오. 손의 유분이나 이물질이 있으면 용지를 들어 올리는데 문제가 발생할 수 있습니다.

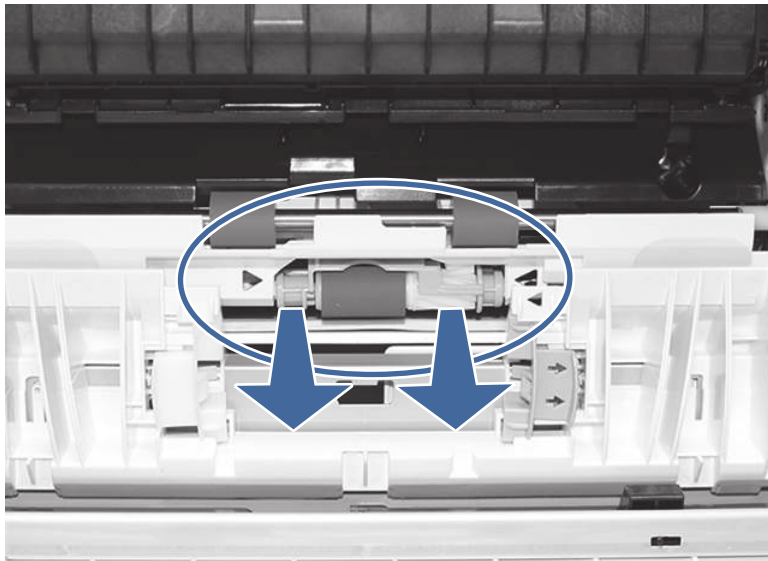

- d. 보풀 없는 젖은 천으로 롤러를 청소합니다.

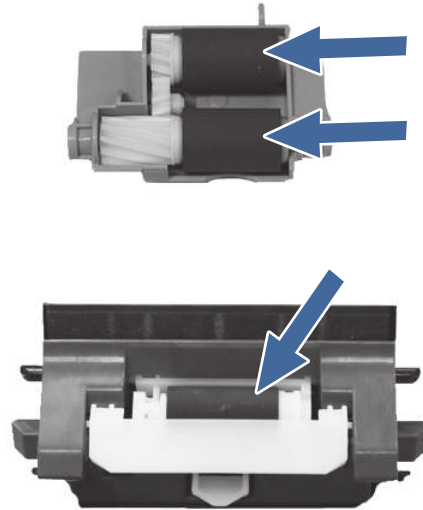

- e. 롤러 어셈블리를 다시 설치하고 오른쪽 도어를 닫습니다.
f. 용지함 5에서 인쇄 작업을 실행합니다.

12. 오류가 지속되면 HP 공인 서비스 또는 지원 공급업체에 문의하거나 www.hp.com/go/contactHP의 고객 지원 센터로 문의하십시오.

13.B2 오른쪽 도어의 용지 걸림 오류

다음 절차에 따라 후면 도어 및 퓨저 영역에서 용지 걸림을 해결합니다. 용지 걸림이 발생하면 제어판에 걸림 문제 해결을 지원하는 애니메이션이 나타납니다.

고객을 위한 권장 조치



용지 걸림이 발생하면 걸림 문제 해결을 지원하는 메시지와 애니메이션이 제어판에 표시됩니다.

- 13.B2.Az 오른쪽 도어에 용지 걸림
- 13.B2.Dz 오른쪽 도어에 지연 용지 걸림
- 13.B2.5z 전달 경로에 부적절한 용지로 인한 걸림
- 13.B2.FF 오른쪽 도어에 용지 조각 걸림

z = 용지함. 양면 작업 시 용지함 1-5 또는 "D"를 사용할 수 있습니다

또는

z = 퓨저 모드 0-9 또는 A-F일 수 있습니다.

 **주의:**  프린터 사용 중에는 퓨저가 뜨거울 수 있습니다. 퓨저가 식을 때까지 기다린 후에 처리하십시오.

1. 오른쪽 도어를 엽니다.

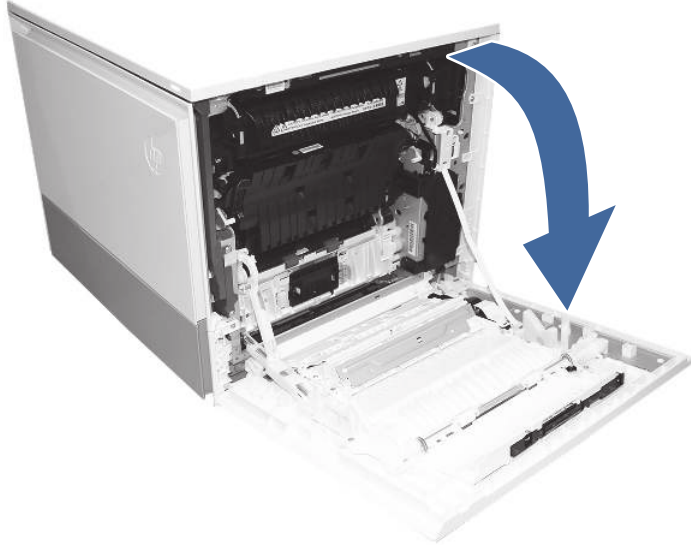

2. 걸린 용지를 조심스럽게 제거합니다.

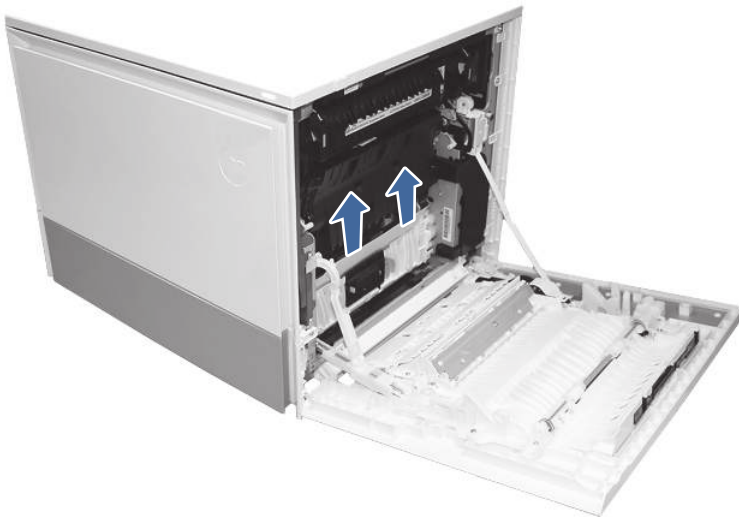

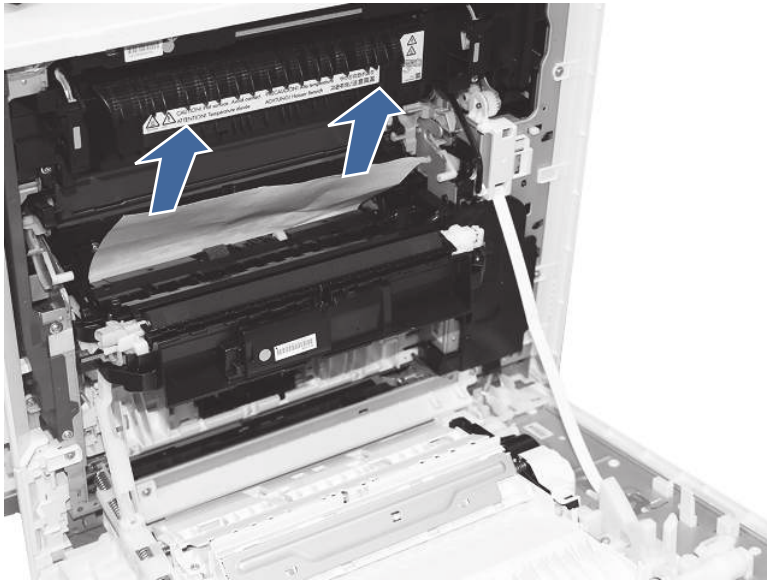

3. 듀플렉서 용지 경로에서 걸린 용지를 조심스럽게 제거합니다.

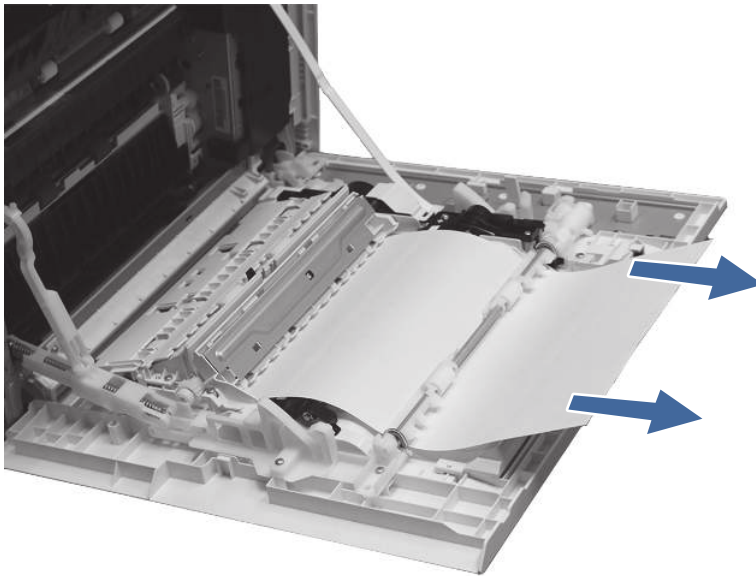

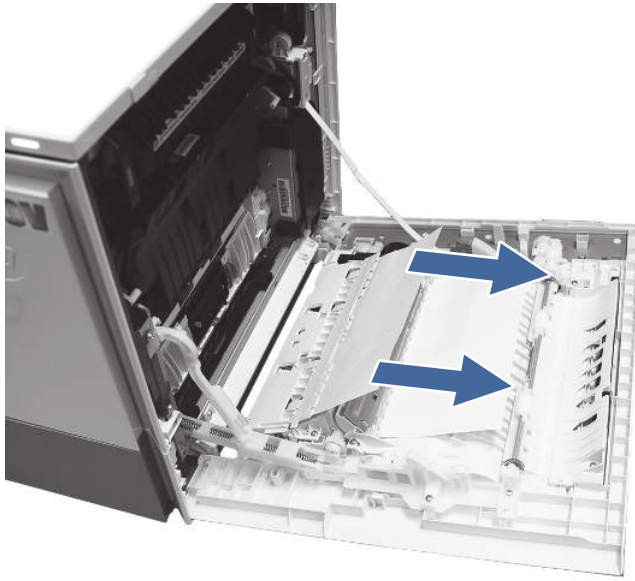

중요: 사용하는 용지가 프린터 듀플렉서 요구 사항에 비해 너무 짧지 않은지 확인하십시오.

4. 오른쪽 도어를 닫습니다.
5. 사용하는 용지의 종류와 품질이 프린터의 HP 사양을 충족하는지 확인합니다.
6. 용지 트레이 가이드가 적재된 용지에 맞는 크기로 설정되어 있도록 합니다.
7. 오류가 지속되면 HP 공인 서비스 또는 지원 공급업체에 문의하거나 www.hp.com/go/contactHP의 고객 지원 센터로 문의하십시오.

13.B4 오른쪽 도어의 용지 걸림 오류

다음 절차에 따라 후면 도어 및 퓨저 영역에서 용지 걸림을 해결합니다. 용지 걸림이 발생하면, 제어판에 용지 걸림 문제 해결을 지원하는 애니메이션이 나타납니다.

고객을 위한 권장 조치

용지 걸림이 발생하면 걸림 문제 해결을 지원하는 메시지와 애니메이션이 제어판에 표시됩니다.

- 13.B4.Cz 오른쪽 도어의 용지 걸림
- 13.B4.FF 오른쪽 도어에 용지 조각 걸림

z = 용지함. 양면 인쇄 작업 시 용지함 1-5 또는 "D"를 사용할 수 있습니다.

 [오른쪽 도어 및 퓨저 영역의 용지 걸림을 해결하는 방법에 대한 동영상 보기](#)

주의:  프린터 사용 중에는 퓨저가 뜨거울 수 있습니다. 퓨저가 식을 때까지 기다린 후에 처리합니다.

1. 오른쪽 도어를 엽니다.

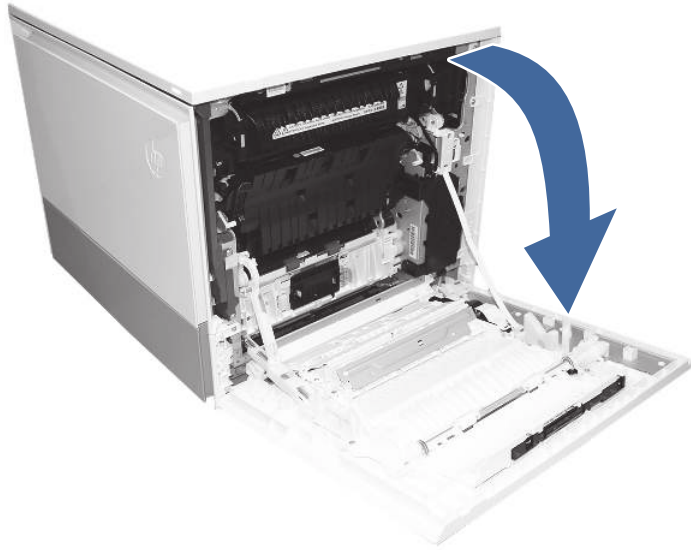

2. 걸린 용지를 조심스럽게 제거합니다.

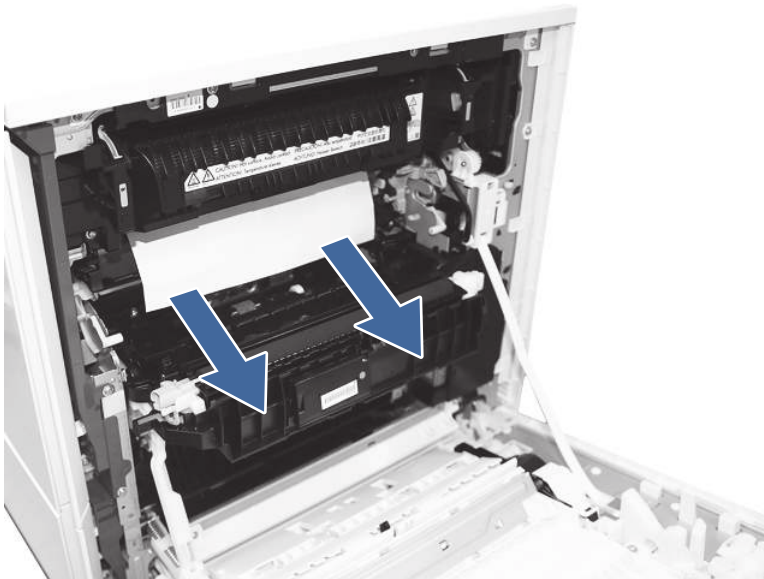

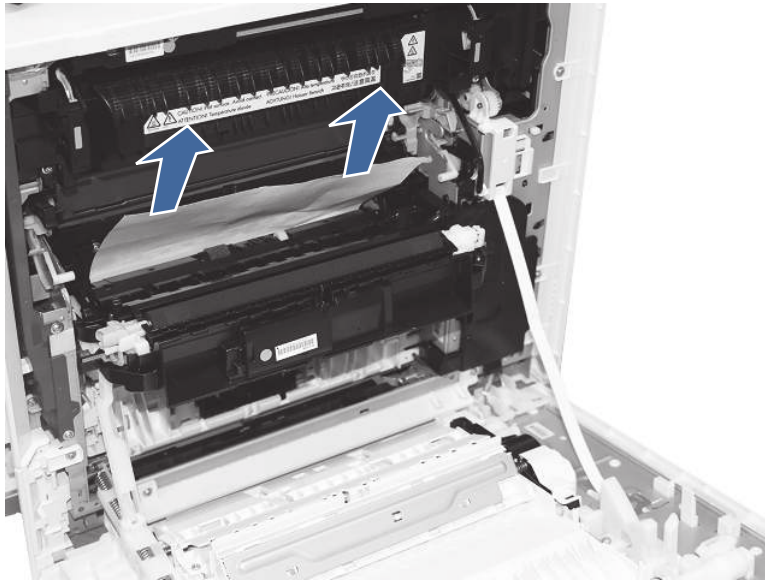

3. 오른쪽 도어를 닫습니다.
4. 사용하는 용지의 종류와 품질이 프린터의 HP 사양을 충족하는지 확인합니다.
5. 용지 트레이 가이드가 적재된 용지에 맞는 크기로 설정되어 있도록 합니다.
6. 오류가 지속되면 HP 공인 서비스 또는 지원 공급업체에 문의하거나 www.hp.com/go/contactHP의 고객 지원 센터로 문의하십시오.

13.B9 퓨저의 용지 걸림 오류

다음 절차에 따라 후면 도어 및 퓨저 영역에서 용지 걸림을 해결합니다. 용지 걸림이 발생하면, 제어판에 용지 걸림 문제 해결을 지원하는 애니메이션이 나타납니다.

고객을 위한 권장 조치

용지 걸림이 발생하면 걸림 문제 해결을 지원하는 메시지와 애니메이션이 제어판에 표시됩니다.

- 13.B9.yz 오른쪽 도어의 용지 걸림

y = 걸림 유형(A 또는 D)

z = 용지함. 양면 인쇄 작업 시 0-5 또는 "D"를 사용할 수 있습니다.

또는

z = 퓨저 모드 0-9 또는 A-F일 수 있습니다.

- 13.B9.Cz 오른쪽 도어에 용지 걸림(퓨저 랩 용지 걸림)

z = 퓨저 모드 0-9 또는 A-F일 수 있습니다.

- 13.B9.FF 오른쪽 도어에 용지 조각 걸림

 [오른쪽 도어 및 퓨저 영역의 용지 걸림을 해결하는 방법에 대한 동영상 보기](#)

 **참고:** 프린터 사용 중에는 퓨저가 뜨겁습니다. 퓨저가 식을 때까지 기다린 후에 용지 걸림을 해결합니다.

1. 오른쪽 도어를 엽니다.

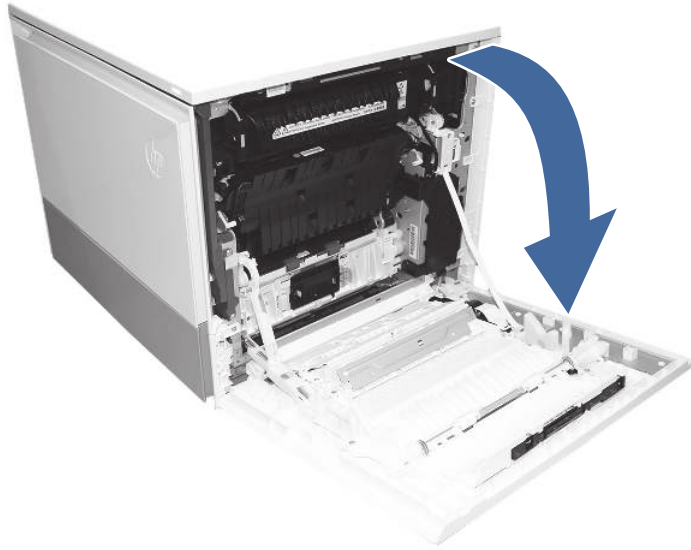

2. 퓨저 입력에서 걸린 용지를 천천히 제거합니다.

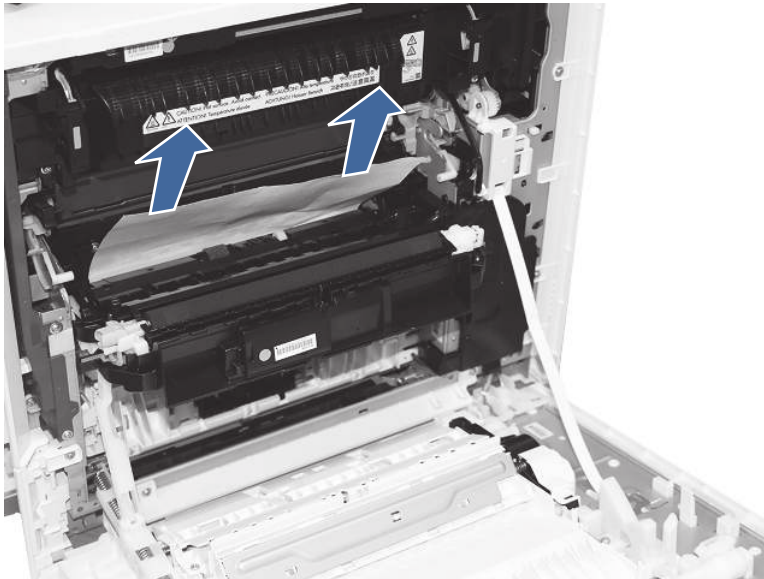

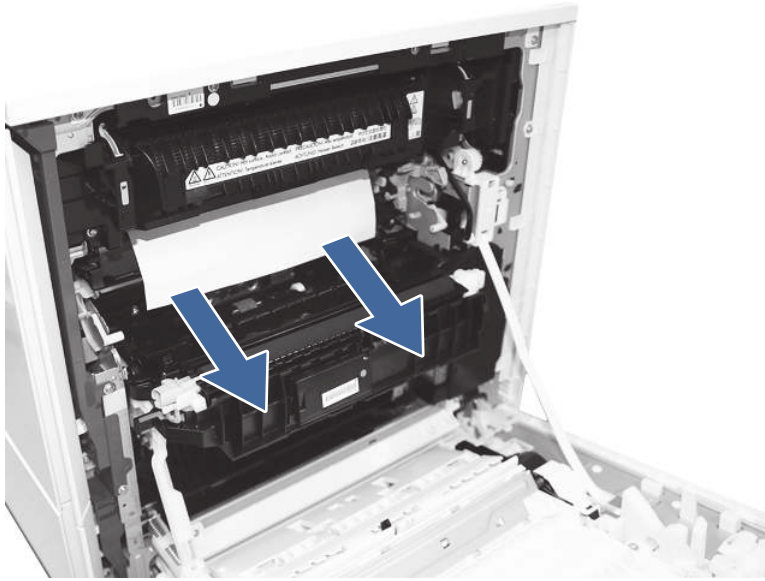

3. 퓨저를 제거한 후 걸린 용지를 제거합니다.

- a. 핸들에 있는 해제 레버를 꼭 잡고(원모양 설명선) 퓨저를 분리합니다.

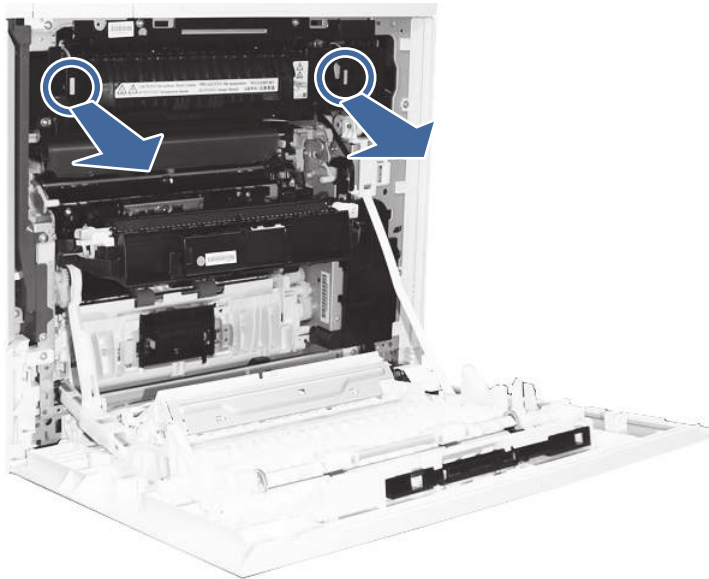

- b. 퓨저 배출구에 걸린 용지를 제거합니다.

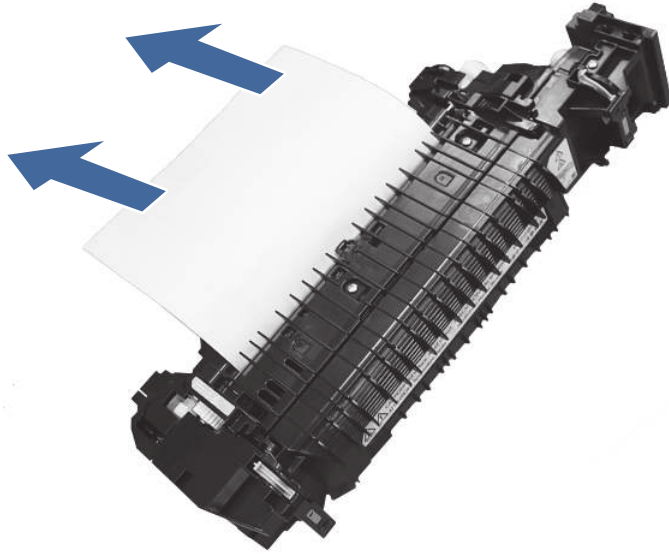

- c. 퓨저 액세스를 열고 z 접기 용지 걸림을 확인하십시오.

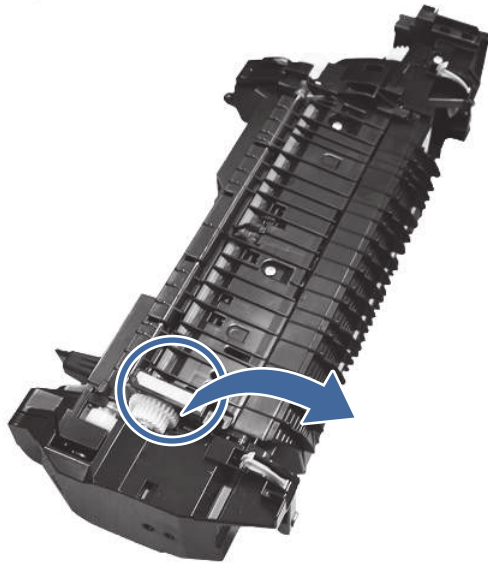

- d. 퓨저에 걸린 용지를 제거합니다.

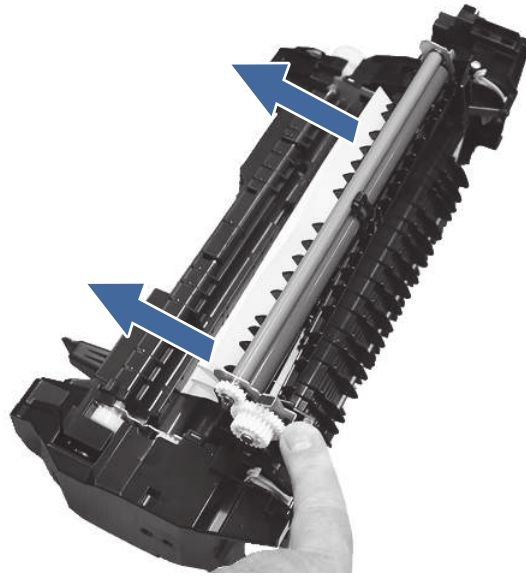

- e. 퓨저를 다시 설치하고 오른쪽 도어를 닫습니다.
4. 오류가 지속되면, 사용하는 용지의 종류와 품질이 프린터의 HP 사양을 충족하는지 확인합니다.
 5. 오류가 지속되면 HP 공인 서비스 또는 지원 공급업체에 문의하거나 www.hp.com/go/contactHP의 고객 지원 센터로 문의하십시오.

13.E1 출력 용지함의 용지 걸림 오류

다음 절차에 따라 출력 용지함의 모든 걸림 가능 위치에서 걸려 있는 용지를 확인합니다. 용지 걸림이 발생하면 제어판에 걸림 문제 해결을 지원하는 애니메이션이 나타납니다.

고객을 위한 권장 조치

용지 걸림이 발생하면 걸림 문제 해결을 지원하는 메시지와 애니메이션이 제어판에 표시됩니다.

- 13.E1.Dz 출력 용지함의 용지 걸림
- 13.E1.FF 출력 용지함에 용지 조각 걸림

z = 인쇄가 진행되는 용지 종류 0-9 또는 A-F일 수 있습니다.

 [출력 용지함의 용지 걸림 해결 방법에 대한 동영상 보기](#)

1. 출력 용지함에 걸린 용지가 보이면 가장자리 앞쪽을 잡아 빼냅니다.



2. 사용하는 용지의 종류와 품질이 프린터의 HP 사양을 충족하는지 확인합니다.
3. 오류가 지속되면 HP 공인 서비스 또는 지원 공급업체에 문의하거나 www.hp.com/go/contactHP의 고객 지원 센터로 문의하십시오.

A 수리 및 지원

HP 제한 보증

HP 제품	제한된 보증 기간*
HP Color LaserJet Enterprise MFP X58045, HP Color LaserJet Enterprise MFP X58045dn, HP Color LaserJet Enterprise Flow MFP X58045z, HP Color LaserJet Enterprise Flow MFP X58045zs	1년간 익일 출장 보증 서비스

 **참고:** *보증 및 지원 옵션은 제품, 국가 및 현지의 법적 요구사항에 따라 다릅니다. HP 수상 경력이 있는 서비스와 해당 지역에서 지원되는 옵션에 대해 자세히 알아보려면 support.hp.com으로 이동합니다.

HP는 이 HP 제한 보증이 a) HP Inc., 해당 자회사, 계열사, 공인 리셀러, 공인 대리점 또는 국가 대리점에서 판매 또는 임대하는 HP 브랜드 제품에만 적용되며 b) 이 HP 제한 보증으로 HP 하드웨어와 부속품 구입일로부터 위에 지정한 기간 동안 그 재료나 제조 과정에 결함이 없음을 사용자(최종 사용자 고객)에게 보증합니다. 보증 기간 동안 결함 발생을 통지할 경우 HP의 재량에 따라 결함이 입증된 제품을 수리 또는 교환 받을 수 있습니다. 교환품은 신제품 또는 성능 면에서 그에 준하는 제품이 될 수 있습니다.

HP는 제품을 구입한 날부터 위에 명시한 기간에 HP 소프트웨어를 올바르게 설치하고 사용했음에도 재료나 제조상의 결함으로 인해 프로그래밍 명령을 실행하지 못하는 일이 없다는 것을 보증합니다. 보증 기간 중에 이러한 결함을 HP에 통지하면 결함으로 인해 프로그램 명령이 실행되지 않는 소프트웨어를 교환할 수 있습니다.

HP는 제품이 작동 중에 중단되지 않는다고나 오류가 발생하지 않는다는 보증은 하지 않습니다. HP가 보증 범위에 적용되는 결함 있는 제품을 수리하거나 교체할 수 없으면 고객은 제품을 반납하고 구입 금액을 환불 받을 수 있습니다.

HP 제품은 성능 면에서 신제품과 동등한 기능의 재생 부품을 포함할 수 있으며 부수적 용도로 쓰일 수 있습니다.

(a) 부적절하거나 부정확한 유지보수 또는 수정, (b) HP에서 지원하지 않거나 제공하지 않는 소프트웨어, 인터페이스, 부품 또는 소모품, (c) 인증되지 않은 수정이나 오용, (d) 명시된 제품의 환경 사양에서 벗어난 작동, (e) 부적절한 작동 환경이나 유지 보수로 인하여 발생한 결함에 대해서는 HP의 보증이 적용되지 않습니다.

현지 법률이 허용하는 범위 내에서, 위의 보증은 배타적이며, 서면이나 구두상으로 명시적 또는 묵시적인 어떠한 다른 보증도 하지 않으며, HP는 특히 상품성에 대한 묵시적 보증이나 조건, 품질의 만족성 및 특정 용도에 대한 적합성을 부인합니다. 일부 국가/지역, 구/군, 시/도에서는 묵시적 보증 기간에 대한 제한을 허용하지 않으므로 위에 명시한 제한이나 제외 사항이 적용되지 않을 수 있습니다. 이 보증은 특정한 법적 권한을 부여하며 권한은 국가/지역, 구/군, 시/도마다 다를 수 있습니다.

HP의 제한 보증은 HP가 이 제품을 판매하고 이 제품에 대한 지원 서비스를 제공하는 국가/지역에서 유효합니다. 받을 수 있는 보증 서비스 수준은 현지 표준에 따라 다를 수 있습니다. 법률 또는 규정 상의 이유로 기능이 실행되지 않는 국가/지역에서 작동하기 위해 제품의 형태, 적합성 또는 기능을 변경하지 않습니다.

현지법이 허용하는 범위 내에서 이 보증서에 포함된 해결 방법은 귀하에게 고유하고 배타적인 해결 방법입니다. 위에 명시된 경우를 제외하고, HP나 HP 협력업체는 계약이나 불법 행위 또는 기타 원인으로 인해 발생한 직접적 손해, 특수한 손해, 우발적 손해, 결과적 손해(이익이나 데이터의 손실 포함) 또는 기타 손해에 대해서 어떠한

한 책임도 지지 않습니다. 일부 국가/지역 또는 시/도에서는 부수적 및 결과적 피해에 대한 예외나 제한을 허용하지 않으므로 위에 명시한 제한이나 제외 사항이 적용되지 않을 수 있습니다.

법적으로 허용된 범위 이외에는, 이 보증서에 명시된 보증 조건은 제품 판매와 관련된 강행 법규상의 권리를 배제하거나 제한하거나 수정하지 않습니다.

영국, 아일랜드 및 몰타

The HP Limited Warranty is a commercial guarantee voluntarily provided by HP. The name and address of the HP entity responsible for the performance of the HP Limited Warranty in your country/region is as follows:

UK: HP Inc UK Limited, Earley West, 300 Thames Valley Park Drive, Reading, RG6 1PT, United Kingdom

Ireland: HP Technology Ireland Limited, Liffey Valley Office Campus, 1st FLOOR, BLOCK B Quarryvale, Co. Dublin D22 X0Y3 Ireland

Malta: HP Europe B.V., Amsterdam, Meyrin Branch, Route du Nant-d'Avril 150, 1217 Meyrin, Switzerland

United Kingdom: The HP Limited Warranty benefits apply in addition to any legal rights to a guarantee from seller of nonconformity of goods with the contract of sale. These rights expire six years from delivery of goods for products purchased in England or Wales and five years from delivery of goods for products purchased in Scotland. However various factors may impact your eligibility to receive these rights. For further information, please consult the following link: Consumer Legal Guarantee (<http://www.hp.com/go/eu-legal>) or you may visit the European Consumer Centers website (<https://commission.europa.eu/live-work-travel-eu/consumer-rights-and-complaints/resolve-your-consumer-complaint/european-consumer-centres-network-ecc-net>). Consumers have the right to choose whether to claim service under the HP Limited Warranty or against the seller under the legal guarantee.

Ireland: The HP Limited Warranty benefits apply in addition to any statutory rights from seller in relation to nonconformity of goods with the contract of sale. However various factors may impact your eligibility to receive these rights. Consumer statutory rights are not limited or affected in any manner by HP Care Pack. For further information, please consult the following link: Consumer Legal Guarantee (www.hp.com/go/eu-legal) or you may visit the European Consumer Centers website (<https://commission.europa.eu/live-work-travel-eu/consumer-rights-and-complaints/resolve-your-consumer-complaint/european-consumer-centres-network-ecc-net>). Consumers have the right to choose whether to claim service under the HP Limited Warranty or against the seller under the legal guarantee.

Malta: The HP Limited Warranty benefits apply in addition to any legal rights to a two-year guarantee from seller of nonconformity of goods with the contract of sale; however various factors may impact your eligibility to receive these rights. Consumer statutory rights are not limited or affected in any manner by the HP Limited Warranty. For further information, please consult the following link: Consumer Legal Guarantee (www.hp.com/go/eu-legal) or you may visit the European Consumer Centers website (<https://commission.europa.eu/live-work-travel-eu/consumer-rights-and-complaints/resolve-your-consumer-complaint/european-consumer-centres-network-ecc-net>). Consumers have the right to choose whether to claim service under the HP Limited Warranty or against the seller under two-year legal guarantee.

오스트리아, 벨기에, 독일, 룩셈부르크, 스위스

Die beschränkte HP Herstellergarantie ist eine von HP auf freiwilliger Basis angebotene kommerzielle Garantie. Der Name und die Adresse der HP Gesellschaft, die in Ihrem Land für die Gewährung der beschränkten HP Herstellergarantie verantwortlich ist, sind wie folgt:

Schweiz: Die beschränkte HP Herstellergarantie ist eine von HP auf freiwilliger Basis angebotene kommerzielle Garantie. Der Name und die Adresse der HP Entität, die in Ihrem Land für die Gewährung der beschränkten HP Herstellergarantie verantwortlich ist, sind wie folgt:

Deutschland: HP Deutschland GmbH, Schickardstr. 32, D-71034 Böblingen

Österreich: HP Austria GmbH., Technologiestrasse 5, A-1120 Wien

Luxemburg: HP Luxembourg S.C.A., 75, Parc d'Activités Capellen, L-8308 Capellen

Belgien: HP Belgium BV, Hermeslaan 1, Building B, B-1831 Diegem, Unternehmensnummer 0597.618.285

Schweiz: HP Schweiz GmbH, Glatt Tower, Neue Winterthurerstrasse 99, 8304 Wallisellen

Deutschland: Die Rechte aus der beschränkten HP Herstellergarantie gelten zusätzlich zu den gesetzlichen Ansprüchen wegen Sachmängeln auf eine zweijährige Gewährleistung ab dem Lieferdatum. Ob Sie Anspruch auf diese Rechte haben, hängt von zahlreichen Faktoren ab. Die Rechte des Kunden sind in keiner Weise durch die beschränkte HP Herstellergarantie eingeschränkt bzw. betroffen. Weitere Hinweise finden Sie auf der folgenden Website: Gewährleistungsansprüche für Verbraucher (<http://www.hp.com/go/eu-legal>) oder Sie können die Website des Europäischen Verbraucherzentrums (<https://commission.europa.eu/live-work-travel-eu/consumer-rights-and-complaints/resolve-your-consumer-complaint/european-consumer-centres-network-ecc-net>) besuchen. Verbraucher haben das Recht zu wählen, ob sie eine Leistung von HP gemäß der beschränkten HP Herstellergarantie in Anspruch nehmen oder ob sie sich gemäß der gesetzlichen zweijährigen Haftung für Sachmängel (Gewährleistung) sich an den jeweiligen Verkäufer wenden.

Österreich, Luxemburg und Belgien: Die Rechte aus der beschränkten HP Herstellergarantie gelten zusätzlich zu den gesetzlichen Ansprüchen wegen Sachmängeln auf eine zweijährige Gewährleistung ab dem Lieferdatum. Ob Sie Anspruch auf diese Rechte haben, hängt von zahlreichen Faktoren ab. Die Rechte des Kunden sind in keiner Weise durch die beschränkte HP Herstellergarantie eingeschränkt bzw. betroffen. Weitere Hinweise finden Sie auf der folgenden Website: Gewährleistungsansprüche für Verbraucher (<http://www.hp.com/go/eu-legal>) oder Sie können die Website des Europäischen Verbraucherzentrums (<https://commission.europa.eu/live-work-travel-eu/consumer-rights-and-complaints/resolve-your-consumer-complaint/european-consumer-centres-network-ecc-net>) besuchen. Verbraucher haben das Recht zu wählen, ob sie eine Leistung von HP gemäß der beschränkten HP Herstellergarantie in Anspruch nehmen oder ob sie sich gemäß der gesetzlichen zweijährigen Haftung für Sachmängel (Gewährleistung) sich an den jeweiligen Verkäufer wenden.

Schweiz: Die beschränkte HP Herstellergarantie Vorteile gelten zusätzlich zu den rechtlichen Gewährleistungsansprüchen bei fehlerhaften Produkten aus dem Kaufvertrag. Ob Sie Anspruch auf diese Rechte haben, hängt von zahlreichen Faktoren ab. Die Rechte des Kunden sind in keiner Weise durch die beschränkte HP Herstellergarantie eingeschränkt bzw. betroffen.

Verbraucher haben das Recht zu wählen, ob sie die beschränkte HP Herstellergarantie beanspruchen wollen oder sich mit den Gewährleistungsansprüchen an den Verkäufer richten wollen

벨기에, 프랑스, 룩셈부르크, 스위스

La garantie limitée HP est une garantie commerciale fournie volontairement par HP. Voici les coordonnées de l'entité HP responsable de l'exécution de la garantie limitée HP dans votre pays:

France: HP France SAS, société par actions simplifiée identifiée sous le numéro 448 694 133 RCS Nanterre, Meudon Campus Bât. 1, 14 rue de la Verrerie 92190 Meudon, tel. 09 69 32 04 35 (produits des gammes grand public et gaming) ou 01 70 48 53 19 (produits de la gamme professionnelle). Autres options de contact : WhatsApp et Messenger.

G.D. Luxembourg: HP Luxembourg S.C.A., 75, Parc d'Activités Capellen, L-8308 Capellen

Belgique: HP Belgium BV, Hermeslaan 1, Building B, B-1831 Diegem, numéro d'entreprise 0597.618.285

Suisse: HP Suisse Sàrl, Glatt Tower, Neue Winterthurerstrasse 99, 8304 Wallisellen

France: La Garantie Limitée HP s'applique sans préjudice du droit pour le consommateur de bénéficier de la garantie légale de conformité dans les conditions prévues aux articles L. 217-1 à L. 217-32 du code de la consommation et de celle relative aux vices cachés dans les conditions prévues aux articles 1641 à 1649 du code civil. Le consommateur peut ainsi choisir d'exercer ses droits au titre de la Garantie Limitée HP ou, auprès du vendeur, au titre des garanties légales dont les modalités de mises en œuvre sont rappelées ci-dessous.

Le consommateur dispose d'un délai de deux ans à compter de la délivrance du bien pour obtenir la mise en œuvre de la garantie légale de conformité en cas d'apparition d'un défaut de conformité. Durant ce délai, le consommateur n'est tenu d'établir que l'existence du défaut de conformité et non la date d'apparition de celui-ci.

Lorsque le contrat de vente du bien prévoit la fourniture d'un contenu numérique ou d'un service numérique de manière continue pendant une durée supérieure à deux ans, la garantie légale est applicable à ce contenu numérique ou ce service numérique tout au long de la période de fourniture prévue. Durant ce délai, le consommateur n'est tenu d'établir que l'existence du défaut de conformité affectant le contenu numérique ou le service numérique et non la date d'apparition de celui-ci.

La garantie légale de conformité emporte obligation pour le professionnel, le cas échéant, de fournir toutes les mises à jour nécessaires au maintien de la conformité du bien.

La garantie légale de conformité donne au consommateur droit à la réparation ou au remplacement du bien dans un délai de trente jours suivant sa demande, sans frais et sans inconvénient majeur pour lui.

Si le bien est réparé dans le cadre de la garantie légale de conformité, le consommateur bénéficie d'une extension de six mois de la garantie initiale. Si le consommateur demande la réparation du bien, mais que le vendeur impose le remplacement, la garantie légale de conformité est renouvelée pour une période de deux ans à compter de la date de remplacement du bien.

Le consommateur peut obtenir une réduction du prix d'achat en conservant le bien ou mettre fin au contrat en se faisant rembourser intégralement contre restitution du bien, si:

1° Le professionnel refuse de réparer ou de remplacer le bien;

2° La réparation ou le remplacement du bien intervient après un délai de trente jours;

3° La réparation ou le remplacement du bien occasionne un inconvénient majeur pour le consommateur, notamment lorsque le consommateur supporte définitivement les frais de reprise ou d'enlèvement du bien non conforme, ou s'il supporte les frais d'installation du bien réparé ou de remplacement;

4° La non-conformité du bien persiste en dépit de la tentative de mise en conformité du vendeur restée infructueuse.

Le consommateur a également droit à une réduction du prix du bien ou à la résolution du contrat lorsque le défaut de conformité est si grave qu'il justifie que la réduction du prix ou la résolution du contrat soit immédiate. Le consommateur n'est alors pas tenu de demander la réparation ou le remplacement du bien au préalable.

Le consommateur n'a pas droit à la résolution de la vente si le défaut de conformité est mineur.

Toute période d'immobilisation du bien en vue de sa réparation ou de son remplacement suspend la garantie qui restait à courir jusqu'à la délivrance du bien remis en état.

Les droits mentionnés ci-dessus résultent de l'application des articles L. 217-1 à L. 217-32 du code de la consommation.

Le vendeur qui fait obstacle de mauvaise foi à la mise en œuvre de la garantie légale de conformité encourt une amende civile d'un montant maximal de 300 000 euros, qui peut être portée jusqu'à 10 % du chiffre d'affaires moyen annuel (article L. 241-5 du code de la consommation).

Le consommateur bénéficie également de la garantie légale des vices cachés en application des articles 1641 à 1649 du code civil, pendant une durée de deux ans à compter de la découverte du défaut. Cette garantie donne droit à une réduction de prix si le bien est conservé ou à un remboursement intégral contre restitution du bien.

Pour de plus amples informations, veuillez consulter le lien suivant: Garanties légales accordées au consommateur (<http://www.hp.com/go/eu-legal>) ou vous pouvez également consulter le site Web des Centres européens des consommateurs (<https://commission.europa.eu/live-work-travel-eu/consumer-rights-and-complaints/resolve-your-consumer-complaint/european-consumer-centres-network-ecc-net>).

G.D. Luxembourg et Belgique: Les avantages de la garantie limitée HP s'appliquent en complément des droits dont vous disposez au titre de la garantie de non-conformité des biens avec le contrat de vente. Cependant, de nombreux facteurs peuvent avoir un impact sur le bénéfice de ces droits. Vos droits en tant que consommateur au titre de ces garanties ne sont en aucune façon limités ou affectés par la garantie limitée HP. Pour de plus amples informations, veuillez consulter le lien suivant: Garanties légales accordées au consommateur (<http://www.hp.com/go/eu-legal>) ou vous pouvez également consulter le site Web des Centres européens des consommateurs (<https://commission.europa.eu/live-work-travel-eu/consumer-rights-and-complaints/resolve-your-consumer-complaint/european-consumer-centres-network-ecc-net>). Les consommateurs ont le droit de choisir de réclamer un service sous la garantie limitée HP ou auprès du vendeur au cours d'une garantie légale de deux ans.

Suisse: Les avantages de la garantie limitée HP s'appliquent en complément des droits dont vous disposez au titre de la garantie de non-conformité des biens avec le contrat de vente. Cependant, de nombreux facteurs peuvent avoir un impact sur le bénéfice de ces droits. Vos droits en tant que consommateur au titre de ces garanties ne sont en aucune façon limités ou affectés par la garantie limitée HP. Pour de plus amples informations, veuillez consulter le lien suivant: Garanties légales accordées au consommateur (<http://www.hp.com/go/eu-legal>) ou vous pouvez également consulter le site Web des Centres européens des consommateurs (<https://commission.europa.eu/live-work-travel-eu/consumer-rights-and-complaints/resolve-your-consumer-complaint/european-consumer-centres-network-ecc-net>). Les consommateurs ont le droit de choisir de réclamer un service sous la garantie limitée HP ou auprès du vendeur au cours d'une garantie légale.

이탈리아

La Garanzia limitata HP è una garanzia commerciale fornita volontariamente da HP. Di seguito sono indicati nome e indirizzo della società HP responsabile della fornitura dei servizi coperti dalla Garanzia limitata HP nel vostro Paese:

Italia: HP Italy S.r.l., Via G. Di Vittorio 9, 20063 Cernusco S/Naviglio

I vantaggi della Garanzia limitata HP vengono concessi ai consumatori in aggiunta ai diritti derivanti dalla garanzia di due anni fornita dal venditore in caso di non conformità dei beni rispetto al contratto di vendita. Tuttavia, diversi fattori possono avere un impatto sulla possibilità di beneficiare di tali diritti. I diritti spettanti ai consumatori in forza della garanzia legale non sono in alcun modo limitati, né modificati dalla Garanzia limitata HP. Per ulteriori informazioni, si prega di consultare il seguente link: Garanzia legale per i clienti (<http://www.hp.com/go/eu-legal>), oppure visitare il sito Web dei Centri europei per i consumatori (<https://commission.europa.eu/live-work-travel-eu/consumer-rights-and-complaints/resolve-your-consumer-complaint/european-consumer-centres-network-ecc-net>). I consumatori hanno il diritto di scegliere se richiedere un servizio usufruendo della Garanzia limitata HP oppure rivolgendosi al venditore per far valere la garanzia legale di due anni.

스페인

Su Garantía limitada de HP es una garantía comercial voluntariamente proporcionada por HP. El nombre y dirección de las entidades HP que proporcionan la Garantía limitada de HP (garantía comercial adicional del fabricante) en su país es:

España: HP Printing and Computing Solutions S.L. Calle Jose Echegaray 18 Las Rozas, 28232 Madrid

Los beneficios de la Garantía limitada de HP son adicionales a la garantía legal de 2 años a la que los consumidores tienen derecho a recibir del vendedor en virtud del contrato de compraventa; sin embargo, varios factores pueden afectar su derecho a recibir los beneficios bajo dicha garantía legal. A este respecto, la Garantía limitada de HP no limita o afecta en modo alguno los derechos legales del consumidor (<http://www.hp.com/go/eu-legal>). Para más información, consulte el siguiente enlace: Garantía legal del consumidor o puede visitar el sitio web de los Centros europeos de los consumidores (<https://commission.europa.eu/live-work-travel-eu/consumer-rights-and-complaints/resolve-your-consumer-complaint/european-consumer-centres-network-ecc-net>). Los clientes tienen derecho a elegir si reclaman un servicio acogiéndose a la Garantía limitada de HP o al vendedor de conformidad con la garantía legal de dos años.

덴마크

Den begrænsede HP-garanti er en garanti, der ydes frivilligt af HP. Navn og adresse på det HP-selskab, der er ansvarligt for HP's begrænsede garanti i dit land, er som følger:

Danmark: HP Inc Danmark ApS, Engholm Parkvej 8, 3450, Allerød

Den begrænsede HP-garanti gælder i tillæg til eventuelle juridiske rettigheder, for en toårig garanti fra sælgeren af varer, der ikke er i overensstemmelse med salgsaftalen, men forskellige faktorer kan dog påvirke din ret til at opnå disse rettigheder. Forbrugerens lovbestemte rettigheder begrænses eller påvirkes ikke på nogen måde af den begrænsede HP-garanti. Se nedenstående link for at få yderligere oplysninger: Forbrugerens juridiske garanti (<http://www.hp.com/go/eu-legal>) eller du kan besøge De Europæiske Forbrugercentres websted (<https://commission.europa.eu/live-work-travel-eu/consumer-rights-and-complaints/resolve-your-consumer-complaint/european-consumer-centres-network-ecc-net>). Forbrugere har ret til at vælge, om de vil gøre krav på service i henhold til HP's begrænsede garanti eller hos sælger i henhold til en toårig juridisk garanti.

노르웨이

HPs garanti er en begrenset og kommersiell garanti som HP selv har valgt å tilby. Følgende lokale selskap inntår for garantien:

Norge: HP Norge AS, Rolfbuktveien 4b, 1364 Fornebu

HPs garanti kommer i tillegg til det mangelsansvar HP har i henhold til norsk forbrukerkjøpslovgivning, hvor reklamasjonsperioden kan være to eller fem år, avhengig av hvor lenge salgsgjenstanden var ment å vare. Ulike faktorer kan imidlertid ha betydning for om du kvalifiserer til å kreve avhjelp iht slikt mangelsansvar. Forbrukerens lovmessige rettigheter begrenses ikke av HPs garanti. Hvis du vil ha mer informasjon, kan du klikke på følgende kobling: Juridisk garanti for forbruker (<http://www.hp.com/go/eu-legal>) eller du kan besøke nettstedet til de europeiske forbrukersentrene (<https://commission.europa.eu/live-work-travel-eu/consumer-rights-and-complaints/resolve-your-consumer-complaint/european-consumer-centres-network-ecc-net>). Forbrukere har retten til å velge å kreve service under HPs garanti eller iht selgerens lovpålagte mangelsansvar.

스웨덴

HP:s begränsade garanti är en kommersiell garanti som tillhandahålls frivilligt av HP. Namn och adress till det HP-företag som ansvarar för HP:s begränsade garanti i ditt land är som följer:

Sverige: HP PPS Sverige AB, SE-169 73 Stockholm

Fördelarna som ingår i HP:s begränsade garanti gäller utöver de lagstadgade rättigheterna till tre års garanti från säljaren angående varans bristande överensstämmelse gentemot köpeavtalet, men olika faktorer kan påverka din rätt att utnyttja dessa rättigheter. Konsumentens lagstadgade rättigheter varken begränsas eller påverkas på något sätt av HP:s begränsade garanti. Mer information får du om

du följer denna länk: Lagstadgad garanti för konsumenter (<http://www.hp.com/go/eu-legal>) eller så kan du gå till European Consumer Centers webbplats (<https://commission.europa.eu/live-work-travel-eu/consumer-rights-and-complaints/resolve-your-consumer-complaint/european-consumer-centres-network-ecc-net>). Konsumenter har rätt att välja om de vill ställa krav enligt HP:s begränsade garanti eller på säljaren enligt den lagstadgade treåriga garantin.

포르투갈

A Garantia Limitada HP é uma garantia comercial fornecida voluntariamente pela HP. O nome e a morada da entidade HP responsável pela prestação da Garantia Limitada HP no seu país são os seguintes:

Portugal: HPCP – Computing and Printing Portugal, Unipessoal, Lda., Edifício D. Sancho I, Quinta da Fonte, Porto Salvo, Lisboa, Oeiras, 2740 244

As vantagens da Garantia Limitada HP aplicam-se cumulativamente com quaisquer direitos decorrentes da legislação aplicável à garantia de dois anos do vendedor, relativa a defeitos do produto e constante do contrato de venda. Existem, contudo, vários fatores que poderão afetar a sua elegibilidade para beneficiar de tais direitos. Os direitos legalmente atribuídos aos consumidores não são limitados ou afetados de forma alguma pela Garantia Limitada HP. Para mais informações, consulte a ligação seguinte: Garantia legal do consumidor (<http://www.hp.com/go/eu-legal>) ou visite o Web site da Rede dos Centros Europeus do Consumidor (<https://commission.europa.eu/live-work-travel-eu/consumer-rights-and-complaints/resolve-your-consumer-complaint/european-consumer-centres-network-ecc-net>). Os consumidores têm o direito de escolher se pretendem reclamar assistência ao abrigo da Garantia Limitada HP ou contra o vendedor ao abrigo de uma garantia jurídica de dois anos.

그리스 및 키프로스

Η Περιορισμένη εγγύηση HP είναι μια εμπορική εγγύηση η οποία παρέχεται εθελοντικά από την HP. Η επωνυμία και η διεύθυνση του νομικού προσώπου HP που παρέχει την Περιορισμένη εγγύηση HP στη χώρα σας είναι η εξής:

Ελλάδα /Κύπρος: HP Printing and Personal Systems Hellas EPE, Tzavella 1-3, 15232 Chalandri, Attiki

Ελλάδα /Κύπρος: HP Συστήματα Εκτύπωσης και Προσωπικών Υπολογιστών Ελλάς Εταιρεία Περιορισμένης Ευθύνης, Tzavella 1-3, 15232 Chalandri, Attiki

Τα προνόμια της Περιορισμένης εγγύησης HP ισχύουν επιπλέον των νόμιμων δικαιωμάτων για διετή εγγύηση έναντι του Πωλητή για τη μη συμμόρφωση των προϊόντων με τις συνομολογημένες συμβατικά ιδιότητες, ωστόσο η άσκηση των δικαιωμάτων σας αυτών μπορεί να εξαρτάται από διάφορους παράγοντες. Τα νόμιμα δικαιώματα των καταναλωτών δεν περιορίζονται ούτε επηρεάζονται καθ' οιονδήποτε τρόπο από την Περιορισμένη εγγύηση HP. Για περισσότερες πληροφορίες, συμβουλευτείτε την ακόλουθη τοποθεσία web: Νόμιμη εγγύηση καταναλωτή (<http://www.hp.com/go/eu-legal>) ή μπορείτε να επισκεφτείτε την τοποθεσία web των Ευρωπαϊκών Κέντρων Καταναλωτή (<https://commission.europa.eu/live-work-travel-eu/consumer-rights-and-complaints/resolve-your-consumer-complaint/european-consumer-centres-network-ecc-net>). Οι καταναλωτές έχουν το δικαίωμα να επιλέξουν αν θα αξιώσουν την υπηρεσία στα πλαίσια της Περιορισμένης εγγύησης HP ή από τον πωλητή στα πλαίσια της νόμιμης εγγύησης δύο ετών.

헝가리

A HP korlátozott jótállás egy olyan kereskedelmi jótállás, amelyet a HP a saját elhatározásából biztosít. Az egyes országokban a HP mint gyártó által vállalt korlátozott jótállást biztosító vállalatok neve és címe a jótállási jegyen vagy a termékhez csatolt egyéb dokumentumban található, vagy ennek hiányában erről az eladó ad tájékoztatást.

Budapest, Hungary, (BUD): HP Inc Magyarország Kft. 1117 Budapest, Újbuda Allee Corner Október huszonharmadika u. 8-10.

A HP korlátozott jótállásban biztosított jogok azokon a jogokon felül illetik meg Önt, amelyek a termékeknek az adásvételi szerződés szerinti minőségére vonatkozó kétéves, jogszabályban foglalt eladói szavatosságból, továbbá ha az Ön által vásárolt termékre alkalmazandó, a jogszabályban foglalt kötelező eladói jótállásból erednek, azonban számos körülmény hatással lehet arra, hogy ezek a jogok Önt megilletik-e. További információért kérjük, keresse fel a következő webhelyet: Jogi Tájékoztató Fogyasztóknak (<http://www.hp.com/go/eu-legal>) vagy látogassa meg az Európai Fogyasztói Központok webhelyét (<https://commission.europa.eu/live-work-travel-eu/consumer-rights-and-complaints/resolve-your-consumer-complaint/european-consumer-centres-network-ecc-net>). A fogyasztóknak jogában áll, hogy megválasszák, hogy a jótállással kapcsolatos igényüket a HP korlátozott jótállás alapján vagy a kétéves, jogszabályban foglalt eladói szavatosság, illetve, ha alkalmazandó, a jogszabályban foglalt kötelező eladói jótállás alapján érvényesítik.

체코 공화국

Omezená záruka HP je obchodní zárukou dobrovolně poskytovanou společností HP. Názvy a adresy společností skupiny HP, které odpovídají za plnění omezené záruky HP ve vaší zemi, jsou následující:

Česká republika: HP Inc Czech Republic s. r. o., Za Brumlovkou 5/1559, 140 00 Praha 4

Výhody, poskytované omezenou zárukou HP, se uplatňují jako doplněk k jakýmkoli právním nárokům na dvouletou záruku poskytnutou prodejcem v případě nesouladu zboží s kupní smlouvou. Váš nárok na uznání těchto práv však může záviset na mnohých faktorech. Omezená záruka HP žádným způsobem neomezuje ani neovlivňuje zákonná práva zákazníka. Další informace získáte kliknutím na následující odkaz: Zákonná záruka spotřebitele (<http://www.hp.com/go/eu-legal>) případně můžete navštívit webové stránky Evropského spotřebitelského centra (<https://commission.europa.eu/live-work-travel-eu/consumer-rights-and-complaints/resolve-your-consumer-complaint/european-consumer-centres-network-ecc-net>). Spotřebitelé mají právo se rozhodnout, zda chtějí službu reklamovat v rámci omezené záruky HP nebo v rámci zákonem stanovené dvouleté záruky u prodejce.

슬로바키아

Obmedzená záruka HP je obchodná záruka, ktorú spoločnosť HP poskytuje dobrovoľne. Meno a adresa subjektu HP, ktorý zabezpečuje plnenie vyplývajúce z Obmedzenej záruky HP vo vašej krajine:

Slovenská republika: HP Inc Slovakia, s.r.o., Galvaniho 7, 821 04 Bratislava

Výhody Obmedzenej záruky HP sa uplatnia vedľa prípadných zákazníkových zákonných nárokov voči predávajúcemu z vád, ktoré spočívajú v nesúlade vlastností tovaru s jeho popisom podľa predmetnej zmluvy. Možnosť uplatnenia takých prípadných nárokov však môže závisieť od rôznych faktorov. Služby Obmedzenej záruky HP žiadnym spôsobom neobmedzujú ani neovplyvňujú zákonné práva zákazníka, ktorý je spotrebiteľom. Ďalšie informácie nájdete na nasledujúcom prepojení: Zákonná záruka spotrebiteľa (<http://www.hp.com/go/eu-legal>), prípadne môžete navštíviť webovú lokalitu európskych zákazníckych stredísk (<https://commission.europa.eu/live-work-travel-eu/consumer-rights-and-complaints/resolve-your-consumer-complaint/european-consumer-centres-network-ecc-net>). Spotrebiteľia majú právo zvoliť si, či chcú uplatniť servis v rámci Obmedzenej záruky HP alebo počas zákonnej dvojiročnej záručnej lehoty u predajcu.

폴란드

Ograniczona gwarancja HP to komercyjna gwarancja udzielona dobrowolnie przez HP. Nazwa i adres podmiotu HP odpowiedzialnego za realizację Ograniczonej gwarancji HP w Polsce:

Polska: HP Inc Polska sp. z o.o., ul. Szturmowa 2a, 02-678 Warszawa, wpisana do rejestru przedsiębiorców prowadzonego przez Sąd Rejonowy dla m.st. Warszawy w Warszawie, XIII Wydział Gospodarczy Krajowego Rejestru Sądowego, pod numerem KRS 0000546115, NIP 5213690563, REGON 360916326, BDO 000006211, kapitał zakładowy 480.500 PLN.

Świadczenia wynikające z Ograniczonej gwarancji HP stanowią dodatek do praw przysługujących nabywcy w związku z dwuletnią odpowiedzialnością sprzedawcy z tytułu niezgodności towaru z umową (rękojmia). Niemniej, na możliwość korzystania z tych praw mają wpływ różne czynniki. Ograniczona gwarancja HP w żaden sposób nie ogranicza praw konsumenta ani na nie nie wpływa. Więcej informacji można znaleźć pod następującym łączem: Gwarancja prawna konsumenta (<http://www.hp.com/go/eu-legal>), można także odwiedzić stronę internetową Europejskiego Centrum Konsumentckiego (<https://commission.europa.eu/live-work-travel-eu/consumer-rights-and-complaints/resolve-your-consumer-complaint/european-consumer-centres-network-ecc-net>). Konsumentom mają prawo wyboru co do możliwości skorzystania albo z usług gwarancyjnych przysługujących w ramach Ograniczonej gwarancji HP albo z uprawnień wynikających z dwuletniej rękojmi w stosunku do sprzedawcy.

불가리아

Ограничената гаранция на HP представлява търговска гаранция, доброволно предоставяна от HP. Името и адресът на дружеството на HP за вашата страна, отговорно за предоставянето на гаранционната поддръжка в рамките на Ограничената гаранция на HP, са както следва:

HP Inc Bulgaria EOOD (Ейч Пи Инк България ЕООД), HP Inc България ЕООД, Бизнес Парк София, 1766 София, сграда 10, България

Предимствата на Ограничената гаранция на HP се прилагат в допълнение към всички законови права за двугодишна гаранция от продавача при несъответствие на стоката с договора за продажба. Въпреки това, различни фактори могат да окажат влияние върху условията за получаване на тези права. Законовите права на потребителите не са ограничени или засегнати по никакъв начин от Ограничената гаранция на HP. За допълнителна информация, моля вижте Правната гаранция на потребителя (<http://www.hp.com/go/eu-legal>) или посетете уебсайта на Европейския потребителски център (<https://commission.europa.eu/live-work-travel-eu/consumer-rights-and-complaints/resolve-your-consumer-complaint/european-consumer-centres-network-ecc-net>). Потребителите имат правото да избират дали да претендират за извършване на услуга в рамките на Ограничената гаранция на HP или да потърсят такава от търговеца в рамките на двугодишната правна гаранция.

루마니아

Garanția limitată HP este o garanție comercială furnizată în mod voluntar de către HP. Numele și adresa entității HP răspunzătoare de punerea în aplicare a Garanției limitate HP în țara dumneavoastră sunt următoarele:

România: HP Inc Romania SRL, 5 Fabrica de Glucoza Str., Building F, Ground Floor and Floor 8, 2nd District, București

Beneficiile Garanției limitate HP se aplică suplimentar față de orice drepturi privind garanția de doi ani oferită de vânzător pentru neconformitatea bunurilor cu contractul de vânzare; cu toate acestea, diverși factori pot avea impact asupra eligibilității dvs. de a beneficia de aceste drepturi. Drepturile legale ale consumatorului nu sunt limitate sau afectate în vreun fel de Garanția limitată HP. Pentru informații suplimentare consultați următorul link: garanția acordată consumatorului prin lege (<http://www.hp.com/go/eu-legal>) sau puteți accesa site-ul Centrul European al Consumatorilor (<https://commission.europa.eu/live-work-travel-eu/consumer-rights-and-complaints/resolve-your-consumer-complaint/european-consumer-centres-network-ecc-net>). Consumatorii au dreptul să aleagă dacă să pretindă despăgubiri în cadrul Garanției limitate HP sau de la vânzător, în cadrul garanției legale de doi ani.

벨기에 및 네덜란드

De Beperkte Fabrieksgarantie van HP is een commerciële garantie vrijwillig verstrekt door HP. De naam en het adres van de HP-entiteit die verantwoordelijk is voor het uitvoeren van de Beperkte Fabrieksgarantie van HP in uw land is als volgt:

Nederland: HP Nederland B.V., Startbaan 16, 1187 XR Amstelveen

België: HP Belgium BV, Hermeslaan 1, Building B, B-1831 Diegem, ondernemingsnummer 0597.618.285

De voordelen van de Beperkte Fabrieksgarantie van HP vormen een aanvulling op de wettelijke garantie voor consumenten gedurende twee jaren na de levering te verlenen door de verkoper bij een gebrek aan conformiteit van de goederen met de relevante koopovereenkomst. Niettemin kunnen diverse factoren een impact hebben op de eventuele aanspraak van de consument op deze wettelijke rechten. De wettelijke rechten van de consument worden op geen enkele wijze beperkt of beïnvloed door de Beperkte Fabrieksgarantie van HP. Raadpleeg voor meer informatie de volgende webpagina: Wettelijke garantie voor consumenten (<http://www.hp.com/go/eu-legal>) of u kan de website van het Europees Consumenten Centrum bezoeken (<https://commission.europa.eu/live-work-travel-eu/consumer-rights-and-complaints/resolve-your-consumer-complaint/european-consumer-centres-network-ecc-net>). Consumenten hebben het recht om te kiezen tussen enerzijds de Beperkte Fabrieksgarantie van HP of anderzijds het aanspreken van de verkoper ter uitoefening van de wettelijke garantie.

핀란드

HP:n rajoitettu takuu on HP:n vapaaehtoisesti antama kaupallinen takuu. HP:n myöntämästä takuusta maassanne vastaavan HP:n edustajan yhteystiedot ovat:

Suomi: HP Finland Oy, Piispankalliontie, FIN - 02200 Espoo

HP:n takuun edut ovat voimassa mahdollisten kuluttajansuojalakiin perustuvien oikeuksien lisäksi sen varalta, että tuote ei vastaa myyntisopimusta. Saat lisätietoja seuraavasta linkistä: Kuluttajansuoja (<http://www.hp.com/go/eu-legal>) tai voit käydä Euroopan kuluttajakeskuksen sivustolla (<https://commission.europa.eu/live-work-travel-eu/consumer-rights-and-complaints/resolve-your-consumer-complaint/european-consumer-centres-network-ecc-net>). Kuluttajilla on oikeus vaatia virheen korjauksia HP:n takuun ja kuluttajansuojan perusteella HP:ltä tai myyjältä.

슬로베니아

Omejena garancija HP je prostovoljna trgovska garancija, ki jo zagotavlja podjetje HP. Ime in naslov poslovnih enot HP, ki je odgovorna za omejeno garancijo HP v vaši državi, sta naslednja:

Slovenija: HP Europe B.V. Meyrin Branch, Route du Nant-d'Avril 150, 1217 Meyrin, Switzerland

Ugodnosti omejene garancije HP veljajo poleg zakonskih pravic, ki ob sklenitvi kupoprodajne pogodbe izhajajo iz dveletne garancije prodajalca v primeru neskladnosti blaga, vendar lahko na izpolnjevanje pogojev za uveljavitev pravic vplivajo različni dejavniki. Omejena garancija HP nikakor ne omejuje strankinih z zakonom predpisanih pravic in ne vpliva nanje. Za dodatne informacije glejte naslednjo povezavo: Strankino pravno jamstvo (<http://www.hp.com/go/eu-legal>); ali pa obiščite spletno mesto evropskih središč za potrošnike (<https://commission.europa.eu/live-work-travel-eu/consumer-rights-and-complaints/resolve-your-consumer-complaint/european-consumer-centres-network-ecc-net>). Potrošniki imajo pravico izbrati, ali bodo uveljavljali pravice do storitev v skladu z omejeno garancijo HP ali proti prodajalcu v skladu z dvoletno zakonsko garancijo.

크로아티아

HP ograničeno jamstvo komercijalno je dobrovoljno jamstvo koje pruža HP. Ime i adresa HP subjekta odgovornog za HP ograničeno jamstvo u vašoj državi:

Hrvatska: HP Computing and Printing d.o.o. za računalne i srodne aktivnosti, Radnička cesta 41, 10000 Zagreb

Pogodnosti HP ograničenog jamstva vrijede zajedno uz sva zakonska prava na dvogodišnje jamstvo kod bilo kojeg prodavača s obzirom na nepodudaranje robe s ugovorom o kupnji. Međutim, razni faktori mogu utjecati na vašu mogućnost ostvarivanja tih prava. HP ograničeno jamstvo ni na koji način ne utječe niti ne ograničava zakonska prava potrošača. Dodatne informacije potražite na ovoj adresi: Zakonsko jamstvo za potrošače (<http://www.hp.com/go/eu-legal>) ili možete posjetiti web-mjesto Europskih potrošačkih centara (<https://commission.europa.eu/live-work-travel-eu/consumer-rights-and-complaints/resolve-your-consumer-complaint/european-consumer-centres-network-ecc-net>). Potrošači imaju pravo odabrati žele li ostvariti svoja potraživanja u sklopu HP ograničenog jamstva ili pravnog jamstva prodavača u trajanju ispod dvije godine.

라트비아

HP ierobežotā garantija ir komercgarantija, kuru brīvrātīgi nodrošina HP. HP uzņēmums, kas sniedz HP ierobežotās garantijas servisa nodrošinājumu jūsu valstī:

Latvija: HP Finland Oy, PO Box 515, 02201 Espoo, Finland

HP ierobežotās garantijas priekšrocības tiek piedāvātas papildus jebkurām likumīgajām tiesībām uz pārdevēja un/vai ražotāju nodrošinātu divu gadu garantiju gadījumā, ja preces neatbilst pirkuma līgumam, tomēr šo tiesību saņemšanu var ietekmēt vairāki faktori. HP ierobežotā garantija nekādā veidā neierobežo un neietekmē patērētāju likumīgās tiesības. Lai iegūtu plašāku informāciju, izmantojiet šo saiti: Patērētāju likumīgā garantija (<http://www.hp.com/go/eu-legal>) vai arī Eiropas Patērētāju tiesību aizsardzības centra tīmekļa vietni (<https://commission.europa.eu/live-work-travel-eu/consumer-rights-and-complaints/resolve-your-consumer-complaint/european-consumer-centres-network-ecc-net>). Patērētājiem ir tiesības izvēlēties, vai pieprasīt servisa nodrošinājumu saskaņā ar HP ierobežoto garantiju, vai arī pārdevēja sniegto divu gadu garantiju.

리투아니아

HP ribotoji garantija yra HP savanoriškai teikiama komercinė garantija. Toliau pateikiami HP bendrovių, teikiančių HP garantiją (gamintojo garantiją) jūsų šalyje, pavadinimai ir adresai:

Lietuva: HP Finland Oy, PO Box 515, 02201 Espoo, Finland

HP ribotoji garantija papildomai taikoma kartu su bet kokiomis kitomis įstatymais nustatytais teisėmis į pardavėjo suteikiamą dviejų metų laikotarpio garantiją dėl prekių atitikties pardavimo sutarčiai, tačiau tai, ar jums ši teisė bus suteikiama, gali priklausyti nuo įvairių aplinkybių. HP ribotoji garantija niekaip neapriboja ir neįtakoja įstatymais nustatytų vartotojo teisių. Daugiau informacijos rasite paspaudę šią nuorodą: Teisinė vartotojo garantija (<http://www.hp.com/go/eu-legal>) arba apsilankę Europos vartotojų centro internetinėje svetainėje (<https://commission.europa.eu/live-work-travel-eu/consumer-rights-and-complaints/resolve-your-consumer-complaint/european-consumer-centres-network-ecc-net>). Vartotojai turi teisę prašyti atlikti techninį aptarnavimą pagal HP ribotąją garantiją arba pardavėjo teikiamą dviejų metų įstatymais nustatytą garantiją.

에스토니아

HP piiratud garantii on HP poolt vabatahtlikult pakutav kaubanduslik garantii. HP piiratud garantii eest vastutab HP üksus aadressil:

Eesti: HP Finland Oy, PO Box 515, 02201 Espoo, Finland

HP piiratud garantii rakendub lisaks seaduses ettenähtud müüjapoolsele kaheaastasele garantiile, juhul kui toode ei vasta müügilepingu tingimustele. Siiski võib esineda asjaolusid, mille puhul teie jaoks need õigused ei pruugi kehtida. HP piiratud garantii ei piira ega mõjuta mingil moel tarbija seadusjärgseid õigusi. Lisateavet leiate järgmiselt lingilt: tarbija õiguslik garantii (<http://www.hp.com/go/eu-legal>) või võite külastada Euroopa tarbijakeskuste veebisaiti (<https://commission.europa.eu/live-work-travel-eu/consumer-rights-and-complaints/resolve-your-consumer-complaint/european-consumer-centres-network-ecc-net>). Tarbijal on õigus valida, kas ta soovib kasutada HP piiratud garantiid või seadusega ette nähtud müüjapoolset kaheaastast garantiid.

HP LaserJet 프린터, HP Laser 프린터 및 Samsung 브랜드 레이저 프린터에 사용하기 위한 HP 프린트 카트리지, 이미지 드럼 및 이미지 장치에 대한 제한 보증서

이 제품은 사용/유통 권한이 있는 국가/지역에서 HP Commercial/제한 보증의 적용을 받습니다. 자세한 보증 내용은 다음을 참조하십시오. hp.com/toner/info.

긴 수명의 소모품 및 유지 관리 키트 제한 보증서

본 HP 제품은 a) 제어판에 프린터의 수명이 얼마 남지 않았음을 가리키는 알림이 표시되거나 b) 보증 기간의 종료일 중 시간적으로 앞서는 시점까지 재료 및 제조상의 결함이 없음을 보증합니다. 예방적 차원의 유지보수 키트 교체 또는 LLC 제품의 경우 마지막 구매로부터 90일의 부품 전용 제한 보증이 적용됩니다.

이 보증은 (a) 어떤 방법으로든 재충전된 제품이나 재생산품 또는 변경을 가한 제품, (b) 제품의 오용, 부적절한 보관 또는 제품의 환경 사양에 어긋나는 작동 때문에 발생하는 문제 또는 (c) 일반적인 사용에 의한 마모에는 적용되지 않습니다.

보증 서비스를 받으려면 제품을 구입한 장소(문제의 설명서와 함께)로 제품을 보내거나 HP 고객센터에 도움을 요청합니다. HP는 제품 결함을 확인하고 자체 판단에 따라 교체해 드리거나 구입 가격을 환불해 드립니다.

법이 허용하는 범위 내에서, 상기 보증은 독점적이며, 서면이나 구두, 명시적 또는 묵시적인 다른 보증이나 조건은 없습니다. HP는 특히 상품성, 품질 만족도, 특정 목적에 대한 적합성에 대한 묵시적 보증 또는 조건을 부인합니다.

현지법이 허용하는 한, 상기 사항을 제외하고는 어떠한 경우에도 HP나 HP 협력업체는 계약이나 불법 행위를 비롯한 기타 어떠한 원인으로 인해 발생한 데이터 상실, 직접적, 특수, 부수적, 결과적(이익이나 데이터의 손실 포함) 피해를 포함한 기타 피해에 대해 아무런 책임이 없습니다.

법적으로 허용된 범위 이외에는, 보증서에 명시된 보증 조건은 제품 판매와 관련된 강행 법규상의 권리를 배제하거나 제한하거나 수정하지 않습니다.

동적 보안 지원 프린터

이 프린터는 새 HP 칩 또는 재사용 HP 칩을 장착한 카트리지로만 작동하도록 의도되었습니다. 재사용 HP 칩을 사용하면 재사용 카트리지, 재제조 카트리지 및 리필 카트리지를 사용할 수 있습니다.

프린터는 동적 보안 조치를 사용하여 타사 칩을 사용하는 카트리지를 차단합니다. 인터넷을 통해 제공되는 주기적인 업데이트는 동적 보안 조치의 효과를 유지하며 이전에 작동했던 카트리지를 차단합니다.

업데이트를 통해 프린터의 기능을 개선, 향상 또는 확장하고, 보안 위협을 방지하고, 다른 용도로 지원하지만, 이러한 업데이트는 현재 작동되는 카트리지를 포함하여 타사 칩을 사용하는 카트리지를 차단할 수 있습니다. Instant Ink와 같은 특정 HP 프로그램에 등록하거나 자동 온라인 펌웨어 업데이트가 필요한 기타 서비스를 사용하지 않는 경우 대부분의 HP 프린터는 업데이트를 자동 또는 업데이트 여부를 선택할 수 있는 알림 메시지와 함께 수신하도록 구성할 수 있습니다. 동적 보안 및 온라인 펌웨어 업데이트를 구성하는 방법에 대한 자세한 정보는 www.hp.com/learn/ds를 방문하십시오.

HP 비정품 소모품 관련 정책

HP는 새 제품이나 재활용 제품 여부에 상관없이 HP 제품이 아닌 토너 카트리지를 사용하는 것을 추천하지 않습니다.

 **참고:** HP 프린터 제품의 경우 HP 비정품 토너 카트리거나 재보충 토너 카트리지를 사용해도 고객 보증 또는 HP 고객 지원 계약에 영향을 미치지 않습니다. 그러나 HP 비정품 또는 재보충 토너 카트리지를 사용하여 인한 제품의 고장 또는 손상의 경우, HP는 해당 고장 또는 손상을 수리하는 데 필요한 시간과 자재에 대해 표준 요금을 청구합니다.

HP 위조 방지 웹 사이트

HP 카트리지 설치 시 카트리지가 정품이 아니라는 메시지가 제어판에 표시되면 www.hp.com/go/anticounterfeit로 이동합니다. HP는 해당 카트리지의 정품인지 확인할 수 있도록 지원하며, 문제를 해결하는 절차를 안내해 드립니다.

다음 사항에 해당하는 경우 구입한 카트리지는 정품 HP 카트리지 아 아닐 수도 있습니다.

- 소모품 상태 페이지에 HP 정품이 아닌 소모품이 설치된 것으로 표시됩니다.
- 토너 카트리지의 문제 발생 빈도가 높습니다.
- 카트리지 모양이 일반적인 모습과 다릅니다(예: HP 포장 아님).

토너 카트리지에 저장된 데이터

이 제품에 사용되는 HP 토너 카트리지에는 제품의 작업을 보조하는 메모리 칩이 포함되어 있습니다.

또한 이 메모리 칩은 다음과 같이 제품 사용에 관한 제한된 정보를 수집합니다. 토너 카트리지의 처음 설치된 날짜, 토너 카트리지를 마지막으로 사용한 날짜, 토너 카트리지를 사용하여 인쇄한 페이지 수, 페이지 범위, 사용한 인쇄 모드, 발생할 수 있는 모든 인쇄 오류 및 제품 모델. HP는 이 정보를 사용하여 고객의 인쇄 용도에 맞는 제품을 설계할 수 있습니다.

토너 카트리지 메모리 칩으로부터 수집된 데이터에는 토너 카트리지의 고객이나 사용자 또는 해당 제품을 식별하기 위해 사용할 수 있는 정보는 포함되지 않습니다.

HP는 무료 반환 및 재활용 프로그램(HP Planet Partners: www.hp.com/recycle)으로 반환된 토너 카트리지에서 메모리 칩을 수집합니다. 그런 후 수집한 메모리 칩을 판독하고 연구하여 향후 HP 제품 개선에 활용합니다. 이 토너 카트리지 재활용에 참여하는 HP 파트너도 이 데이터에 액세스할 수 있습니다.

토너 카트리지를 소유하는 모든 타사는 메모리 칩의 익명 정보에 액세스할 수 있습니다.

최종 사용자 라이선스 계약

이 소프트웨어 제품을 사용하기 전에 주의 깊게 읽어 주십시오. 이 최종 사용자 라이선스 계약("EULA")은 인쇄 장치와 함께 사용할 수 있도록 HP가 설치했거나 사용할 수 있게 만든 한 번 로그인 응용 프로그램("소프트웨어")에 적용되는 (a) 귀하(개인 또는 단일 법인)와 (b) HP Inc.("HP") 사이의 법적 계약입니다.

HP 제품과 함께 이 EULA에 대한 부록 또는 수정본이 제공됩니다.

소프트웨어에 대한 권한은 귀하가 본 사용권 계약서의 모든 내용에 동의한다는 조건에 한해 제공됩니다. 소프트웨어를 설치, 복사, 다운로드 또는 사용함과 동시에 사용자는 이 EULA의 이용 약관에 동의하게 됩니다. 이 라이선스 약관에 동의하지 않으면 즉시 소프트웨어 사용을 중지하고 장치에서 제품을 제거하는 것이 유일한 해결 방법입니다.

이 EULA는 글로벌 계약이며 모든 특정 국가/지역, 구/군, 시/도에는 적용되지 않습니다. 해당 국가/지역, 구/군, 시/도의 관련 소비자 입법의 의미 내에서 소비자의 자격으로 소프트웨어를 획득하는 경우에는 이 EULA에 상충하는 조항이 있더라도 이 EULA의 어떤 조항도 소비자 입법에 따라 가질 수 있는 비배제적 제정법상의 권리 또는 구제 수단에 영향을 주지 않으며, 이 EULA에는 그러한 권리와 구제 수단이 적용됩니다. 소비자 권리에 대한 자세한 내용은 17절을 참조합니다.

- 1. 라이선스 부여.** 이 EULA의 모든 이용 약관을 준수할 경우, HP는 다음의 권한을 부여합니다. 귀하가 법인이나 조직을 대표하는 경우에는 이 1절에 나와 있는 동일한 약관이 각각의 법인이나 조직의 장치에 있는 소프트웨어의 사용, 복사 및 저장에도 적용됩니다.
 - a. 사용. 소프트웨어에 액세스하여 사용하려는 목적으로 장치에서 소프트웨어 복사본 하나를 사용할 수 있습니다. 여러 장치에서 사용하기 위해 소프트웨어의 구성 요소를 분리할 수 없습니다. 소프트웨어를 배포하거나 소프트웨어를 수정할 수 없으며 소프트웨어의 라이선스 또는 관리 기능을 비활성화할 수 없습니다. 소프트웨어를 사용하기 위해 소프트웨어를 사용자 장치의 임시 메모리(RAM)에 로드할 수 있습니다.
 - b. 저장 장치. 소프트웨어를 장치의 로컬 메모리 또는 저장 장치에 복사할 수 있습니다.
 - c. 복사. 보관 또는 백업용으로 소프트웨어를 복사할 수 있으며, 각 복사본은 원본 소프트웨어의 소유권 고지를 포함하고 백업용으로만 사용해야 합니다.
 - d. 권한 보유. 이 EULA에서 명시적으로 부여하지 않은 모든 권한은 HP와 HP 공급업체에 있습니다.
 - e. 프리웨어. 이 EULA의 이용 약관에도 불구하고, 비독점적 HP 소프트웨어 또는 공용 라이선스에 따라 타사에서 제공하는 소프트웨어("프리웨어")를 구성하는 소프트웨어의 모든 부분은 소프트웨어 라이선스 계약이나 프리웨어를 다운로드, 설치 또는 사용하는 시점에 이러한 프리웨어와 함께 제공되는 기타 문서의 약관에 따라 사용이 허가됩니다. 프리웨어의 사용에는 전적으로 해당 라이선스의 이용 약관이 적용됩니다.
- 2. 업그레이드.** 업그레이드로 식별된 소프트웨어를 사용하려면 먼저 HP가 업그레이드에 적합하다고 식별한 원본 소프트웨어에 대한 사용권이 있어야 합니다. 업그레이드 후에는 해당 업그레이드 자격에 대한 근거가 된 원본 소프트웨어 제품을 사용할 수 없습니다.
- 3. 추가 소프트웨어.** HP가 업데이트 또는 보충 자료와 함께 다른 이용 약관을 제공하지 않은 경우에는 이 EULA가 HP에서 제공되는 원본 소프트웨어에 대한 업데이트나 부록에 적용됩니다. 해당 약관이 상충하는 경우, 다른 약관이 우선합니다.
- 4. 양도.**

- a. 타사 소프트웨어의 최초 사용자는 한 번만 소프트웨어를 다른 사용자에게 양도할 수 있습니다. 양도할 경우 모든 구성품과 미디어, 사용 설명서, 이 EULA 및 인증서까지(해당하는 경우) 모두 양도해야 합니다. 양도는 위탁처럼 간접적인 양도가 되어서는 안 됩니다. 양도하기에 앞서 제품을 양도받는 최종 사용자는 이 EULA의 내용에 동의해야 합니다. 소프트웨어를 양도하면 귀하의 사용권은 자동 해지됩니다.
 - b. 제한. 상업적인 공동소유나 부서 사용을 위해 소프트웨어를 임대, 리스 또는 대여하거나 사용해서는 안 됩니다. 이 EULA에 명시된 경우를 제외하고는 라이선스나 소프트웨어를 재라이선스하거나 양도할 수 없습니다.
5. **소유권.** 소프트웨어와 사용자 설명서의 모든 지적 재산권은 HP 또는 HP 공급업체가 소유하며, 다른 준거법과 국제 조약 조항은 물론이고 미국 저작권, 기업 비밀 및 상표법을 포함하되 그에 한정하지 않고 법에 따라 보호됩니다. 소프트웨어에서 제품 표시, 저작권 표시 또는 독점 제한 표시를 임의로 삭제할 수 없습니다.
6. **역엔지니어링 제한사항.** 이러한 제한에도 불구하고 준거법에 따라 권리가 부여되어 있거나 또는 이 EULA에 명시적으로 규정되어 있어 있지 않은 경우, 소프트웨어를 역엔지니어링, 디컴파일 또는 분해할 수 있는 권리가 부여된 경우를 제외하고, 소프트웨어를 역엔지니어링, 디컴파일 또는 분해할 수 없습니다.
7. **약관.** 이 EULA는 해지 또는 거절되지 않는 한 효력이 유지됩니다. 이 EULA는 또한 이 EULA의 다른 부분에 기술된 이용 약관에 따라 또는 이 EULA의 이용 약관을 준수하지 못하는 경우에 해지됩니다.
8. **계정 설정.**
- a. 소프트웨어를 사용하려면 HP ID에 계정을 등록하고 설정해야 합니다. HP ID 계정, 이 소프트웨어와 연결된 모든 응용 프로그램 및 장치에 대한 액세스와 사용에 필요한 모든 장비, 서비스 및 소프트웨어를 구하고 유지하며 해당하는 비용을 지불하는 것은 귀하의 책임입니다.
 - b. 소프트웨어를 통해 수집한 사용자 이름과 암호의 기밀성을 유지하는 것은 귀하가 단독으로 모든 책임을 집니다. HP ID 계정 무단 사용이나 이 소프트웨어 또는 소프트웨어가 설치된 장치와 관련된 보안에 대한 침해가 발생하면 즉시 이를 HP에 알려야 합니다.
9. **데이터 수집에 대해 통지** HP에서는 귀하가 HP IP와 이 소프트웨어를 통해 연결된 다양한 응용 프로그램에 액세스하기 위해 사용한 사용자 이름, 암호, 장치 IP 주소 및/또는 기타 인증 정보를 수집할 수 있습니다. HP에서는 사용자 기본 설정에 따라 소프트웨어 성능을 최적화하고, 지원 및 유지 보수를 제공하고, 보안 및 소프트웨어 무결성을 보장하기 위해 이 데이터를 사용할 수 있습니다. 데이터 수집에 대한 자세한 내용은 [HP 개인정보 보호정책](#)의 "수집하는 데이터(What Data We Collect)" 및 "데이터 사용법(How We Use Data)" 절을 참조하십시오.
10. **보증 부인.** 준거법이 허용하는 최대의 범위 내에서, HP와 그 공급업체는 소프트웨어를 "있는 그대로" 모든 결함과 함께 제공하며, 이에 다음에 대한 보증을 포함하되 그에 한정하지 않고 명시적, 묵시적 또는 법령상의 다른 모든 보증, 의무 및 조건을 부인합니다. (i) 제목 및 비침해, (ii) 상품성, (iii) 특정 목적에 대한 적합성, (iv) 해당 소프트웨어가 HP가 아닌 기업의 소모품 또는 부속품과 함께 작동, (v) 모두 소프트웨어와 관련된 바이러스의 결여. 일부 국가/관할 구역에서는 묵시적 보증 기간에 대한 묵시적 보증 또는 책임 한계의 예외를 허용하지 않으므로 위의 보증 부인이 제약이 전혀 적용되지 않을 수도 있습니다.
11. **책임의 제한.** 현지 법에 따라 사용자로 인해 손해가 초래된 어떤 상황에서도 이 EULA의 조항에 따른 HP 및 그 공급업체의 전체 책임과 위에 명시된 모든 사항에 따른 유일한 구제 수단은 소프트웨어 가격으로 지불한 실제 금액과 미화 5.00달러 중에서 더 큰 쪽으로 제한됩니다. 준거법이 허용하는 범위 내에서, HP 또는 그 공급업체는 어떤 상황에서도 (HP 또는 그 공급업체가 그러한 손해의 가능성에 대해 통지를 받은 경우 및 구제 수단이 기본적인 목적을 실패한 경우에도 소프트웨어의 사용 또는 사용 불가에서 비롯하거나 그와 관련하여 또는 이 EULA의 조항과 관련하여 발생하는 이익 손실, 기밀 또는 기타 정보의 손실, 영업 중단, 신체 상해, 연결 개인정보 보호 손실을 포함하되 그에 한정하지 않고) 모든 특수, 부수적, 간접적 또는 결과적 손해에 대한 책임을 지지 않습니다. 일부 국가/관할 구역에서는 부수적이거나 파생적인 손해의 배제나 제한을 허용하지 않는 경우도 있으므로 위 제한이나 배제 조항이 적용되지 않을 수도 있습니다.

12. **미국 정부 고객.** 상업용 컴퓨터 소프트웨어, 컴퓨터 소프트웨어 설명서 및 상업용 항목에 대한 기술 데이터는 FAR 12.211 및 12.212에 따라 HP 상업용 라이선스 계약에 따라 미국 정부에 사용권이 등록되어 있습니다.
13. **수출법 준수.** 미국 및 기타 국가의 모든 법 및 규정("수출법")을 준수하여 소프트웨어가 (1) 직접 또는 간접적으로 수출법을 위반하여 수출되거나 (2) 핵, 화학, 생물학 무기 확산 금지를 포함하되 그에 한정하지 않고 수출법이 금지한 목적에 사용되지 않도록 해야 합니다.
14. **계약 능력 및 권한.** 사용자가 거주지 국가에서 있는지 합법적인 성인이며 그 고용자가 이 계약을 체결할 수 있는 권한을 정해 위임했음(해당하는 경우)을 진술합니다.
15. **관련 법률.** 이 EULA에는 미국 캘리포니아주 법이 적용됩니다.
16. **완전 합의.** 소프트웨어에 대해 별도의 사용권 계약을 체결하지 않는 한, (HP 제품에 포함된 이 EULA에 대한 모든 부록 또는 수정 사항을 포함해) 이 EULA는 소프트웨어와 관련된 HP의 완전 합의이며, 이 EULA에서 다루는 소프트웨어 또는 다른 제목에 관한 이전 또는 현재의 모든 구두 또는 서면 통신, 제안 및 진술을 대체합니다. 지원 서비스에 대한 모든 HP 정책 또는 프로그램의 약관이 이 EULA의 약관과 충돌하는 경우, 이 EULA의 약관이 먼저 적용됩니다.
17. **소비자 권리** 일부 국가/지역, 구/군, 시/도의 고객은 법적으로 배제 또는 제한될 수 있는 HP의 책임과 관련하여 소비자 입법에 따른 특정 제정법상의 권리 및 구제 수단의 혜택이 있을 수 있습니다. 해당 국가/지역, 구/군, 시/도의 관련 소비자 입법의 의미 내에서 소비자의 자격으로 소프트웨어를 획득하는 경우, 이 EULA에 상충되는 조항이 있더라도 (보증의 부인, 책임의 제한 및 배제를 포함해) 이 EULA의 조항은 준거법에 근거하여 읽어야 하며, 준거법에서 허용하는 최대의 범위 내에서만 적용됩니다.

오스트레일리아 소비자: 오스트레일리아의 경쟁 및 소비자법(Australian Competition and Consumer Act) 2010 (Cth)에 따라 '호주소비자법(Australian Consumer Law)'의 의미 내에서 소비자로서 소프트웨어를 획득하는 경우, 이 EULA의 다른 조항에도 불구하고

- a. 소프트웨어는 상품의 품질이 만족스럽고 서비스가 상당한 주의 및 기술과 함께 공급된다는 보증을 포함해 이 호주소비자법에 따라 실행할 수 없는 보증과 함께 제공 됩니다. 사용자는 주요 결함을 이유로 교체 또는 환불할 수 있으며, 합리적으로 예측할 수 있는 분실이나 손상에 대한 보상을 받을 수 있습니다. 또한 소프트웨어의 품질이 만족스럽지 않고 결함이 주요 결함에 해당하지 않는 경우 해당 소프트웨어를 수리하거나 교체할 수 있습니다.
- b. 이 EULA의 어떤 사항도 권리나 구제 수단 또는 오스트레일리아 소비자법에서 의미하거나 명시적으로 부과하고 법적으로 배제하거나 제한할 수 없는 보증이나 다른 조건을 배제, 제한 또는 수정하지 않습니다.
- c. 이 EULA에서 명시적 보증을 통해 제공되는 혜택은 오스트레일리아 소비자법에 따라 제공되는 다른 권리 및 구제 수단에 추가된 것입니다. 오스트레일리아 소비자법에 따른 권리가 명시적 보증서에 포함된 제한 사항과 일치하지 않는 경우 그에 우선합니다.

소프트웨어는 사용자가 생성한 데이터를 그대로 유지할 수 있습니다. HP는 HP가 사용자 소프트웨어를 수리하는 경우 그로 인해 데이터를 잃을 수 있다는 점을 통지합니다. 그러한 데이터 손실에 대해서는 허용하는 최대의 범위 내에서 이 EULA에 포함된 HP의 책임 및 배제가 적용됩니다.

이 계약 또는 위의 구제 수단 중 어느 하나에 따른 보증을 받을 자격이 있다고 생각하는 경우에는 HP에 문의합니다.

표 A-1

HP PPS Australia Pty Ltd

Building F, 1 Homebush Bay
Drive

지원 요청 또는 보증 청구를 시작하려면, 13 10 47(호주 내) 또는 +61 2 8278 1039(국제 전화 통화)에 전화를 하거나 www.hp.com.au를 방문하여 "지원(Support)" 탭을 선택하여 최신 고객 서비스 옵션을 구하십시오.

오스트레일리아 소비자법의 의미 내에서 소비자인 경우 및 소프트웨어 또는 통상적으로 직접, 국내에서 또는 가정용 사용이나 소비를 위해 획득할 수 있는 종류가 아닌 소프트웨어의 보증 및 지원 서비스를 구매하는 경우, 이 EULA에 다른 조항이 있더라도 HP는 다음과 같이 소비자 보증을 준수하지 못한 책임을 제한합니다.

- a. 소프트웨어에 대한 보증 또는 지원 서비스의 제공: 다음 사항이 하나 이상 해당: 서비스 다시 제공 또는 서비스를 다시 제공하는 데 발생한 비용의 지불
- b. 소프트웨어의 제공: 다음 사항이 하나 이상 해당: 소프트웨어의 교체 또는 동등한 소프트웨어의 공급, 소프트웨어의 복구, 소프트웨어를 교체하거나 동등한 소프트웨어를 구매하는 비용의 지불 또는 소프트웨어를 복구하는 비용의 지불
- c. 그렇지 않은 경우, 법적으로 최대한 허용되는 범위 내에서.

뉴질랜드 소비자: 뉴질랜드의 경우에는 소프트웨어가 1993년 소비자 보장법에 따라 제외할 수 없는 보장과 함께 제공됩니다. 뉴질랜드의 경우에는 소비자 거래가 비즈니스 목적이 아닌 개인, 국내 또는 가정용 사용 또는 소비를 위해 상품을 구매하는 사람이 포함된 거래를 의미합니다. 비즈니스 목적이 아닌 개인, 국내 또는 가정용 사용 또는 소비를 위해 상품을 구매하는 뉴질랜드 소비자("뉴질랜드 소비자")는 결함을 이유로 수리, 교체 또는 환불을 받을 수 있으며, 기타 합리적으로 예측할 수 있는 분실이나 손상에 대한 보상을 받을 수 있습니다. (위에서 정의한) 뉴질랜드 소비자는 뉴질랜드 소비자법을 위반 사례가 있는 경우 제품을 구매한 장소로 반품하는 비용을 회수할 수 있습니다. 또한 뉴질랜드 소비자가 상품을 HP에 반품하는 데 상당한 비용이 소요되는 경우, HP는 해당 상품을 자체 비용으로 수거합니다. 제품 또는 서비스를 비즈니스 목적으로 공급하는 경우, 사용자는 1993년 소비자 보장법이 적용되지 않는다는 점과 거래의 성격과 가치를 고려하여 공정하고 합리적이라는 점에 동의합니다.

© Copyright 2019 HP Development Company, L.P.

이 문서에 포함된 내용은 사전 예고 없이 변경될 수 있습니다. 이 문서에서 언급된 모든 다른 제품은 관련 회사의 상표일 수 있습니다. 준거법이 허용하는 범위 내에서, HP 제품과 서비스에 대한 보증은 해당 제품 및 서비스와 함께 제공되는 명백한 보증서만을 근거로 합니다. 이 문서의 어느 사항도 추가 보증을 제공하는 것으로 해석할 수 없습니다. 관련 법률이 허용하는 범위 내에서 HP는 이 문서에 포함된 기술 또는 편집상의 오류 또는 누락에 대해 책임을 지지 않습니다.

버전: 2019년 4월

고객 자가 수리 보증 서비스

수리 시간을 최소화하고 결함 부품 교체 시 유연성을 증진하기 위해 HP 제품에는 고객 셀프 수리(CSR) 부품이 다수 포함되어 있습니다. HP의 진단에 따라 CSR 부품으로 수리가 가능하다고 판별된 경우 교체 부품을 고객에게 직접 배송합니다. CSR 부품은 다음 두 범주로 나눌 수 있습니다. 1) 고객이 스스로 수리해야 하는 부품. HP에 이러한 부품의 교체를 요청하면 해당 서비스에 대한 출장비와 인건비가 청구됩니다. 2) 선택적으로 고객이 스스로 수리할 수 있는 부품. 이러한 부품 역시 고객 셀프 수리용으로 설계된 것이나 고객이 HP에 교체를 요청하면 제품의 보증 서비스 종류에 따라 추가 비용 없이 교체가 가능합니다.

해당 부품이 있고 지리적으로 가능한 위치인 경우 CSR 부품은 익영업일까지 배송됩니다. 지리적으로 가능한 경우 추가 비용을 지불하면 당일 또는 4시간 배송이 가능합니다. 지원이 필요한 경우 HP 기술 지원 센터에 문의하면 기술자가 전화 상담을 통해 지원합니다. HP는 교체 CSR 부품과 함께 제공되는 자료에 결함 부품의 HP 반송 여부를 명시합니다. HP로 반송해야 할 경우 일정 기간 내에 결함 부품을 HP로 보내야 합니다. 일반적으로 이 기간은 5 영업일입니다. 결함 부품은 제공된 배송 자료에 있는 관련 문서와 함께 반송해야 합니다. 결함 부품을 반송하지 않으면 HP에서 해당 부품에 대한 비용을 청구할 수 있습니다. 고객 셀프 수리의 경우 HP에서 배송 및 부품 반품 비용 전액을 부담하며 배송업체 결정권을 갖습니다.

고객 지원

해당 국가/지역에 대한 전화 지원 받기	해당 국가/지역 전화 번호는 제품의 상자에 있는 전단지 또는 www.hp.com/support/ 에서 확인할 수 있습니다.
제품명, 일련 번호, 구입 일자 등을 알아두고 제대로 설명할 수 있도록 문제를 파악하십시오.	
24시간 인터넷 지원 서비스 이용 및 소프트웨어 유틸리티, 드라이버 다운로드	HP Color LaserJet Enterprise 복합기 X58045 지원 , X58045dn 지원 , X58045z 지원 , X58045zs 지원
기타 HP 서비스 또는 유지보수 계약 요청	www.hp.com/go/carepack
제품 등록	www.register.hp.com

B 환경 친화적 제품 관리 프로그램

환경 보호

HP는 최상의 제품을 제공함과 동시에 환경을 보호하고자 노력하고 있습니다. 이 제품은 환경에 대한 영향을 최소화할 수 있도록 설계되었습니다.

배터리 정보

본 제품에 포함된 리튬은 다음과 같습니다.

- 폴리 카본모노플로라이드 리튬(BR 타입) 또는
- 망간 이산화물 리튬(CR 유형)

배터리는 수명이 다한 후 특수 처리가 필요할 수 있습니다.

 **참고:** CR 유형에 대한 참고 사항: 과염소산 물질 - 특별 처리 요함. <http://dtsc.ca.gov/hazardouswaste/perchlorate>를 참조 하십시오.

무게: ~ 3g

Location(위치): 마더보드 상

사용자 제거 가능: 아니요



廢電池請回收

재활용 관련 내용은 <http://www.hp.com/hprecycle>을 참조하거나 현지 담당자 또는 다음 주소를 통해 Electronics Industries 제휴사에 문의하십시오. <http://www.eiae.org>

브라질 배터리 고지(분리할 수 없는 배터리가 있는 프린터의 경우)

바테리아 데테 에퀴파멘토 n 상 포이 프로젝타 파라 세리다 펠로 클라이언트.

화학 물질

HP는 REACH(Regulation EC No 1907/2006 of the European Parliament and the Council)와 같은 법적 요구에 응해야 할 필요에 따라 고객에게 제품에 들어있는 화학 물질에 관한 정보를 제공합니다. 이 제품에 대한 화학 물질 정보 보고서는 다음에서 확인할 수 있습니다. www.hp.com/go/reach.

전자 하드웨어 재활용

HP는 고객이 중고 전자 하드웨어를 재활용하도록 권장합니다. 재활용 프로그램에 대한 자세한 내용은 www.hp.com/hprecycle에서 확인할 수 있습니다.

EPEAT

EPEAT는 제품이 환경에 미치는 영향을 평가하는 데 사용되는 전자 제품 환경 평가 도구입니다.

HP 제품은 EPEAT 기준에 부합되도록 설계됩니다. [HP EPEAT 등록 제품에 대한 정보를 보려면 여기를 클릭하십시오.](#)

EPEAT에 대한 자세한 내용은 EPEAT.net을 방문하십시오.

재질 제한 사항

이 HP 제품에는 적정량의 수은이 사용되었습니다.

물질안전보건자료(MSDS)

토너 등 화학물질을 포함하는 소모품에 대한 MSDS(물질안전보건자료)는 HP 웹사이트 <http://www.hp.com/go/ecodata>

오존 발생

이 제품의 공기 중 오존 배출은 표준화된 프로토콜*에 따라 측정되며 이러한 배출 데이터가 사무실 작업 공간**의 예측된 고사용 시나리오에 적용되는 경우 HP는 인쇄하는 동안 적절한 양의 오존이 생성되지 않았으며 오존 수준이 현재 실내 공기 기준 또는 지침의 범위 내에 있다고 판단할 수 있습니다.

* 인쇄 기능이 있는 사무용 기기의 환경관련 라벨 수상과 관련하여 하드카피 기기로부터 배출량을 측정하는 테스트 방법: RAL-UZ 219 - BAM 2021년 1월

** HP 인쇄 기기로 30.6 평방미터의 실내에서 일일 2시간 인쇄할 경우 환기수가 시간당 0.68 공기 변화를 보일 때의 오존 농도에 근거함

용지

이 제품에는 *HP LaserJet 프린터 제품군 인쇄 용지 설명서*에 기술된 지침을 충족하는 경우 재생지 및 경량지 (EcoFFICIENT™)를 사용할 수 있습니다. 이 제품에는 EN12281:2002를 준수하는 재생지 및 경량지 (EcoFFICIENT™)를 사용할 수 있습니다.

용지 사용

본 제품의 수동 또는 자동 양면 인쇄 기능과 모아찍기(N-up) 인쇄 기능(한 페이지에 여러 페이지 인쇄)을 사용하면 용지 사용량을 줄일 수 있으므로 자원 절약 효과를 거둘 수 있습니다.

플라스틱

25g이 넘는 플라스틱 부품은 제품 수명이 다했을 때 재활용할 수 있도록 플라스틱을 식별할 수 있는 능력을 강화하는 국제 표준에 따라 마크를 표시합니다.

전력 소비량

천연 자원을 절약하고 비용을 절감할 수 있는 준비 모드, 절전 모드 또는 최대 절전 모드에서는 제품의 성능 저하 없이 전력 소비를 현저히 줄일 수 있습니다. ENERGY STAR® 로고가 있는 HP 인쇄 및 이미징 장비는 미국 환경보호청(EPA)에서 정한 이미징 장비의 ENERGY STAR 규격에 부합합니다. ENERGY STAR 규격에 부합하는 이미징 제품에는 다음과 같은 마크가 있습니다.



ENERGY STAR 규격에 부합하는 이미징 제품 모델에 대한 추가 정보는 다음 링크에서 확인할 수 있습니다.

www.hp.com/go/energystar

HP LaserJet 인쇄 소모품

정품 HP 소모품은 환경을 염두에 두고 설계됩니다. HP 제품을 사용하면 인쇄 시 자원과 용지를 절약하는 것이 용이합니다. 또한 재활용이 쉽고 무료입니다.¹

HP Planet Partners로 반환되는 모든 HP 카트리지에는 단계별 재활용 프로세스를 거쳐 재료가 분리되고 정제되어 새로운 정품 HP 카트리지 및 소모품의 원재료로 사용됩니다. HP Planet Partners를 통해 반환되는 어떠한 HP 카트리지도 쓰레기 매립지로 보내지지 않으며, HP는 정품 HP 카트리지를 절대로 재보충하거나 재판매하지 않습니다.

HP Planet Partners 반환 및 재활용 프로그램에 참여하려면, www.hp.com/hprecycle에서 확인할 수 있습니다. HP 인쇄 소모품 반환 방법에 대한 정보를 보려면, 국가/지역을 선택합니다. 모든 HP LaserJet 인쇄 카트리지 패키지 신제품에는 다국어로 작성된 프로그램 정보와 지침서가 함께 제공됩니다.

¹ 프로그램 가용성은 경우에 따라 다릅니다. 자세한 내용은 www.hp.com/hprecycle에서 확인할 수 있습니다.

토너 소모량

EconoMode를 사용하면 토너 사용량을 줄일 수 있으므로 토너 카트리지를 오래 쓸 수 있습니다. HP는 EconoMode만 사용하는 것을 권장하지 않습니다. 항상 EconoMode를 사용하면 토너 카트리지 기계 부품의 수명이 다했을 때 토너가 남아 있을 수 있습니다. 더 이상 카트리지를 사용할 수 없을 정도로 인쇄 품질이 저하되면 카트리지를 교체하십시오.

추가 정보

이들 환경 관련 항목에 대한 정보를 얻으려면:

- 이 제품을 비롯한 기타 관련 HP 제품에 대한 제품 환경 프로파일 시트

- HP의 환경 보호 정신
- HP의 환경 관리 시스템
- HP의 수명이 다한 제품 반환 및 재활용 프로그램
- 물질 안전 보건 자료

www.hp.com/go/environment를 방문하십시오.

또한 www.hp.com/hprecycle을 참조하십시오.

브라질 하드웨어 재활용 정보



**Não descarte o
produto eletrônico
em lixo comum**

Este produto eletrônico e seus componentes não devem ser descartados no lixo comum, pois embora estejam em conformidade com padrões mundiais de restrição a substâncias nocivas, podem conter, ainda que em quantidades mínimas, substâncias impactantes ao meio ambiente. Ao final da vida útil deste produto, o usuário deverá entregá-lo à HP. A não observância dessa orientação sujeitará o infrator às sanções previstas em lei.

Após o uso, as pilhas e/ou baterias dos produtos HP deverão ser entregues ao estabelecimento comercial ou rede de assistência técnica autorizada pela HP.

Para maiores informações, inclusive sobre os pontos de recebimento, acesse:

www.hp.com.br/reciclar

물질 표(중국)

电器电子产品中有害物质的名称及含有信息表

The Table of names and content information of hazardous substances in electrical and electronic products

根据中国《电器电子产品有害物质限制使用管理办法》

As required by China's Management Methods for Restricted Use of Hazardous Substances in Electrical and Electronic Products



产品中有害物质的名称及含有的信息表 Table of names and content information of hazardous substances in the products										
部件名称 Part name	有害物质 Hazardous substances									
	铅 (Pb)	汞 (Hg)	镉 (Cd)	六价铬 (Cr(VI))	多溴联苯 (PBBs)	多溴二苯醚 (PBDEs)	邻苯二甲酸 二正丁酯 (DBP)	邻苯二甲 酸二异丁 酯 (DIBP)	邻苯二甲 酸丁苄酯 (BBP)	邻苯二甲 酸二(2- 乙基)己 酯 (DEHP)
打印引擎	×	○	○	○	○	○	○	○	○	○
复印机组件	×	○	○	○	○	○	○	○	○	○
控制面板	×	○	○	○	○	○	○	○	○	○
塑料外壳	○	○	○	○	○	○	○	○	○	○
格式化板组 件	×	○	○	○	○	○	○	○	○	○
碳粉盒	×	○	○	○	○	○	○	○	○	○

注 1：○：表示该有害物质在该部件所有均质材料中的含量均不超出电器电子产品有害物质限制使用国家标准要求。
Note 1: ○: denotes that the content of said hazardous substance in all of the homogeneous materials in the said part does not exceed the limits given in the national standard regarding restricted use of hazardous substances in electrical and electronic products.

×：表示该有害物质至少在该部件的某一均质材料中的含量超出电器电子产品有害物质限制使用国家标准要求。
×: denotes that the content of said hazardous substance in at least one of the homogeneous materials in the said part exceeds the limits given in the national standard regarding restricted use of hazardous substances in electrical and electronic products.

注 2：以上未列出的部件,表明其有害物质含量均不超出电器电子产品有害物质限制使用国家标准要求。
Note 2: Parts not listed above indicate that the content of hazardous substances contained therein does not exceed the limits given in the national standard regarding restricted use of hazardous substances in electrical and electronic products.

CHR-LJ-PK-MFP-03

SEPA 에코라벨 사용자 정보(중국)

中国环境标志产品认证

噪声大于 63.0 dB(A)的产品不宜放置于办公室，应在独立的隔间使用。

如需使用本产品或打印大量文件，请在通风良好的房间使用。

如需要本产品于零能耗时，按下电源按钮，可进入电源座。

□可以使用再生□，以□少□源耗□。

프린터, 팩스 및 복사기에 대한 중국 에너지 라벨의 이행 규정

依据“□印机、打印机和□□机能源效率□□□施□□”，本打印机具有中□能效□□。根据“□印机、打印机和□□机能效限定□及能效等□”（“GB21521”）□定□□算得出□□□上所示的能效等□和 TEC（典型能耗）□。

1. 能效等□

能效等□分□三□等□，等□1□能效最高。根据□品□型和打印速度□准□定能效限定□。

2. 能效信息

2.1 LaserJet 打印机和高性能□墨打印机

- 典型能耗

典型能耗是正常□行 GB21521 □□方法中指定的□□后的耗□量。此□据表示□每周千瓦□ (kWh)。

□□上所示的能效□字按涵盖根据“□印机、打印机和□□机能源效率□□□施□□”□□的登□□置中所有配置的代表性配置□定而得。因此，本特定□品型□的□□能耗可能□□□上所示的□据不同。

有□□格的□□信息，□□□ GB21521 □准的□前版本。

사용자의 전자 기기 폐기물 처리(유럽, 영국 및 인도)

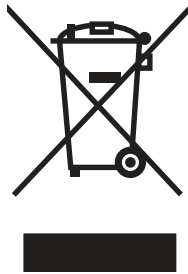

이 기호는 다른 가정용 쓰레기와 함께 제품을 폐기하지 않아야 함을 의미합니다. 대신 전자 기기 폐기물은 전자/전기 장비를 재활용할 수 있도록 지정된 수거물 센터에 전달하여 건강과 환경을 보호해야 합니다. 자세한 내용을 알아보려면 가정용 폐기물 처리 서비스 센터에 문의하거나 <http://www.hp.com/hprecycle>로 이동하십시오.

EU 미세 플라스틱



EU 집행위원회 규정 1275/2008(EU)에 따른 제품 전원 데이터

유선 네트워크 포트가 모두 연결되어 있고 무선 네트워크 포트가 모두 활성화된 경우 네트워크 대기 중인 제품의 전력 소모를 포함하여 제품 전력에 대한 정보는 www.hp.com/hpinfo/globalcitizenship/environment/

<productdata/itecodesktop-pc.html>에서 IT 에코표시(IT ECO Declaration)의 섹션 P14 '추가 정보'를 참조하십시오.

인도 배터리 폐기물 관리(BWM) 규칙

EPR 등록 번호: 141163

위험 물질 사용 제한 규정(인도)

This product, as well as its related consumables and spares, complies with the reduction in hazardous substances provisions of the "India E-waste Rule 2016." It does not contain lead, mercury, hexavalent chromium, polybrominated biphenyls or polybrominated diphenyl ethers in concentrations exceeding 0.1 weight % and 0.01 weight % for cadmium, except where allowed pursuant to the exemptions set in Schedule 2 of the Rule.

물질표(중국)

台灣 限用物質含有情況標示聲明書

Taiwan Declaration of the Presence Condition of the Restricted Substances Marking

單元 Unit	限用物質及其化學符號 Restricted substances and its chemical symbols					
	鉛Lead (Pb)	汞Mercury (Hg)	鎘Cadmium (Cd)	六價鉻 Hexavalent chromium (Cr ⁺⁶)	多溴聯苯 Polybrominated biphenyls (PBB)	多溴二苯醚 Polybrominated diphenyl ethers (PBDE)
列印引擎 Print engine	—	○	○	○	○	○
外殼和紙匣 External Casing and Trays	○	○	○	○	○	○
電源供應器 Power Supply	—	○	○	○	○	○
電線 Cables	○	○	○	○	○	○
印刷電路板 Print printed circuit board	—	○	○	○	○	○
控制面板 Control panel	—	○	○	○	○	○
碳粉匣 Cartridge	○	○	○	○	○	○
掃描器組件 Scanner assembly	—	○	○	○	○	○

備考1. “超出0.1 wt %” 及 “超出0.01 wt %” 係指限用物質之百分比含量超出百分比含量基準值。
 Note 1 : “Exceeding 0.1 wt %” and “exceeding 0.01 wt %” indicate that the percentage content of the restricted substance exceeds the reference percentage value of presence condition.

備考2. “○” 係指該項限用物質之百分比含量未超出百分比含量基準值。
 Note 2 : “○” indicates that the percentage content of the restricted substance does not exceed the percentage of reference value of presence.

備考3. “—” 係指該項限用物質為排除項目。
 Note 3 : The “—” indicates that the restricted substance corresponds to the exemption.

WEEE(터키)

Türkiye Cumhuriyeti: AEEE Yönetmeliğine Uygundur

C 규정 정보

규정 조항

규정 모델 식별 번호

규정 식별을 위해 제품에 규정 모델 번호가 할당되어 있습니다. 이 규정 모델 번호를 마케팅 이름 또는 제품 번호와 혼동해서는 안 됩니다.

표 C-1 규정 모델 식별 번호

제품 모델 번호	규정 모델 번호
HP Color LaserJet Enterprise MFP X58045	BOISB-2001-02
HP Color LaserJet Enterprise MFP X58045dn	
HP Color LaserJet Enterprise MFP X58045z	
HP Color LaserJet Enterprise MFP X58045zs	

유럽 연합 & 영국 규정 알림

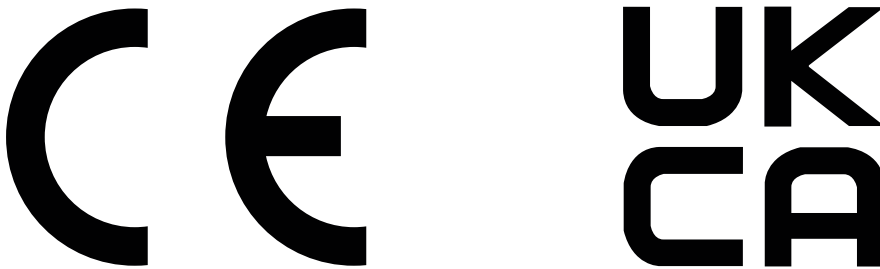

CE마크 및 UKCA마크를 부착한 제품은 적용되는 경우에 따라 다음 EU 지침 및/또는 동등한 UK 행정 입법 중 하나 이상을 준수합니다. 저전압 지침 2014/35/EU, EMC 지침 2014/30/EU, Eco Design Directive 2009/125/EC, RED 2014/53/EU, RoHS 지침 2011/65/EU, 배터리 규정 2023/1542.

이러한 지침의 준수 여부는 해당 유럽 Harmonized 표준을 사용하여 평가됩니다. 전체 유럽 및 영국 준수 선언 문은 다음 웹 사이트에서 확인할 수 있습니다. www.hp.com/go/certificates(제품 모델 이름 또는 RMN(규정 모델 번호)을 사용하여 검색).

규정 문제에 대한 연락처는 다음과 같습니다. 전자 메일 reg@hp.com

규정 문제에 대한 EU 연락처는 다음과 같습니다.

HP REG 23010, 08028, 스페인 바르셀로나

규정 문제에 대한 UK 연락처는 다음과 같습니다.

HP Inc UK Ltd, Regulatory Enquiries, Earley West, 300 Thames Valley Park Drive, Reading, RG6 1PT

본 제품은 EN 55032 및 동등한 UK/BS EN 표준을 충족하여 아래와 같은 조항이 적용됩니다. "경고 - 본 기기는 A급 제품입니다. 실내에서 사용하면 무선 간섭 전파가 발생할 수 있으며 이러한 경우 적절한 조치가 필요할 수 있습니다."

EU 소비자 레이저 제품

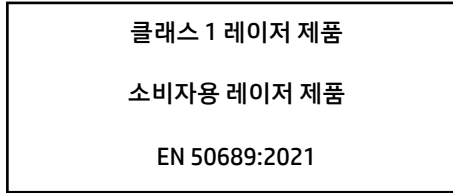

FCC 규정

FCC 규격 제15항에 의거하여 이 장비를 테스트한 결과 A급 디지털 장치에 대한 제품 기준에 부합한 것으로 판정되었습니다. 이것은 상업적 환경에서 장비를 작동할 경우 유해 간섭을 적절히 차단하기 위해 고안된 제한입니다. 이 장비는 무선 주파수 에너지를 생성, 사용, 방출할 수 있으며, 지침에 따라 설치 및 사용하지 않을 경우 무선 통신에 유해한 간섭을 일으킬 수 있습니다. 이 장비를 주거 지역에서 작동시키면 유해 간섭을 일으킬 가능성이 있으며, 그 경우 사용자가 비용을 부담하여 간섭을 제거해야 합니다.

 **참고:** HP에서 명시적으로 승인하지 않은 스캐너 변경 또는 수정 행위의 경우, 이 장비에 대한 사용자의 작동 권한을 무효로 처리합니다.

차폐형 인터페이스 케이블의 사용 시에는 FCC 규정 15항의 Class A 제한을 준수해야 합니다.

호주/뉴질랜드

 **경고!** 이 제품은 클래스 A입니다. 이 장치는 실내 환경에서 무선 간섭을 일으킬 수 있으며, 그 경우 사용자는 적절한 조치를 취해야 합니다."라는 문구를 기재해야 합니다.

캐나다 - 캐나다 ICES 산업 준수 보고서

CAN ICES (A)/NMB (A)

VCCI 규격(일본)

VCCI 32-1 規定適合の場合

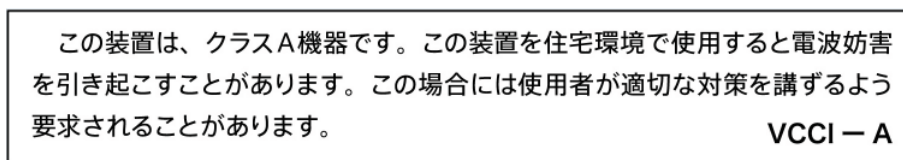

전원 코드 지침

콘센트의 전압이 제품 전압에 맞는지 확인합니다. 전압은 제품 레이블에 나와 있습니다. 제품은 100~127Vac 또는 220~240Vac 및 50/60Hz를 사용합니다.

제품의 전원 코드를 접지된 AC 콘센트에 연결합니다.

⚠ **주의:** 제품의 손상을 방지하려면 제품과 함께 제공된 전원 코드만 사용하십시오.

📖 **참고:** 기호 "~"는 번갈아 있는 전류를 나타냅니다.

전원 코드 규격(일본)

製品には、同梱された電源コードをお使い下さい。
同梱された電源コードは、他の製品では使用出来ません。

EMC 규격(중국)

警告：在居住环境中，运行此设备可能会造成无线电干扰。

EMC 규격(한국)

이 기기는 업무용 환경에서 사용할 목적으로 적합성평가를 받은 기기로서 가정용 환경에서 사용하는 경우 전파간섭의 우려가 있습니다.

EMC 규격(타이완)

為避免電磁干擾，本產品不應安裝或使用於住宅環境。

레이저 안전

미국 식품의약국의 의료기기방사선보건센터(CDRH)에서는 1976년 8월 1일 이후 제조된 레이저 제품에 대한 규정을 시행했습니다. 미국에서 판매되는 모든 제품은 반드시 규정을 준수해야 합니다. 장치는 1968년 보건 및 안전을 위한 방사능 통제법(Radiation Control for Health and Safety Act)에 따라 미국 보건복지부(DHHS) 방사선 성능 표준(Radiation Performance Standard) 하에 "클래스 1" 레이저 제품으로 인증됩니다. 장치 내부에서 방출되는 방사선은 보호 하우징 및 외부 덮개 내에 완전히 수납되며, 따라서 레이저 빔은 정상적인 사용자 작동 단계가 진행되는 동안 빠져나가지 않습니다.

⚠ **경고!** 이 사용 설명서에서 지정된 것 이외의 제어 장치를 사용하거나 조정 작업을 하거나 절차를 수행하면 위험한 방사선에 노출될 위험이 있습니다.

기타 미국/캐나다 규정 관련 사항은 다음 주소로 문의하십시오.

HP Inc.

1501 Page Mill Rd, Palo Alto, CA 94304, USA

이메일 연락처: reg@hp.com 또는 전화 연락처: +1 (650) 857-1501

핀란드 레이저 선언문

Luokan 1 laserlaite

HP Color LaserJet Enterprise MFP X58045, HP Color LaserJet Enterprise MFP X58045dn, HP Color LaserJet Enterprise Flow MFP X58045z, HP Color LaserJet Enterprise Flow MFP X58045zs, laserkirjoitin on käyttäjän kannalta turvallinen luokan 1 laserlaite. Normaaliassa käytössä kirjoittimen suojakotelointi

estää lasersäteen pääsyn laitteen ulkopuolelle. Laitteen turvallisuusluokka on määritetty standardin EN 60825-1:2014 +A11:2021 mukaisesti.

VAROITUS!

Laitteen käyttäminen muulla kuin käyttöohjeessa mainitulla tavalla saattaa altistaa käyttäjän turvallisuusluokan 1 ylittävälle näkymättömälle lasersäteilylle.

WARNING!

Om apparaten används på annat sätt än i bruksanvisning specificerats, kan användaren utsättas för osynlig laserstrålning, som överskrider gränsen för laserklass 1.

HUOLTO

HP Color LaserJet Enterprise MFP X58045, HP Color LaserJet Enterprise MFP X58045dn, HP Color LaserJet Enterprise Flow MFP X58045z, HP Color LaserJet Enterprise Flow MFP X58045zs - kirjoittimen sisällä ei ole käyttäjän huollettavissa olevia kohteita. Laitteen saa avata ja huoltaa ainoastaan sen huoltamiseen koulutettu henkilö. Tällaiseksi huoltotoimenpiteeksi ei katsota väriainekasetin vaihtamista, paperiradan puhdistusta tai muita käyttäjän käsikirjassa lueteltuja, käyttäjän tehtäväksi tarkoitettuja ylläpitotoimia, jotka voidaan suorittaa ilman erikoistyökaluja.

VARO!

Mikäli kirjoittimen suojakotelo avataan, olet alttiina näkymättömälle lasersäteilylle laitteen ollessa toiminnassa. Älä katso säteeseen.

WARNING!

Om laserprinterns skyddshölje öppnas då apparaten är i funktion, utsättas användaren för osynlig laserstrålning. Betrakta ej strålen.

Tiedot laitteessa käytettävän laserdiodin säteilyominaisuuksista: Aallonpituus 775-800 nm Teho 5 m W Luokan 3B laser.

북유럽 성명서(덴마크, 핀란드, 노르웨이, 스웨덴)

덴마크:

Apparatets stikprop skal tilsættes en stikkontakt med jord, som giver forbindelse til stikproppens jord.

핀란드:

Laite on liitettävä suojakoskettimilla varustettuun pistorasiaan.

노르웨이:

Apparatet må tilkoples jordet stikkontakt.

스웨덴:

Apparaten skall anslutas till jordat uttag.

GS 규격(독일)

Das Gerät ist nicht für die Benutzung im unmittelbaren Gesichtsfeld am Bildschirmarbeitsplatz vorgesehen. Um störende Reflexionen am Bildschirmarbeitsplatz zu vermeiden, darf dieses Produkt nicht im unmittelbaren Gesichtsfeld platziert werden.

Das Gerät ist kein Bildschirmarbeitsplatz gemäß BildscharbV. Bei ungünstigen Lichtverhältnissen (z. B. direkte Sonneneinstrahlung) kann es zu Reflexionen auf dem Display und damit zu Einschränkungen der Lesbarkeit der dargestellten Zeichen kommen.

Die Bildarstellung dieses Gerätes ist nicht für verlängerte Bildschirmtätigkeiten geeignet.

Eurasian 적합성 선언(아르메니아, 벨라루스, 카자흐스탄)



Өндіруші және өндіру мерзімі

HP Inc. Мекенжайы: 1501 Page Mill Road, Palo Alto, California 94304, U.S.

Өнімнің жасалу мерзімін табу үшін өнімнің қызмет көрсету жапсырмасындағы 10 таңбадан тұратын сериялық нөмірін қараңыз.

4-ші, 5-ші және 6-шы сандар өнімнің жасалған жылы мен аптасын көрсетеді. 4-ші сан жылын көрсетеді, мысалы «3» саны «2013» дегенді білдіреді.

5-ші және 6-шы сандары берілген жылдың қай аптасында жасалғанын көрсетеді, мысалы, «12» саны «12-ші» апта дегенді білдіреді.

Жергілікті өкілдіктері:

Ресей: 000 "ЭйчПи Инк",

Ресей Федерациясы, 125171, Мәскеу, Ленинград шоссесі, 16А блок 3,

Телефон/факс: +7 495 797 35 00 / +7 499 92132 50

Қазақстан: "ЭйчПи Глобал Трэйдинг Би.Ви." компаниясының Қазақстандағы филиалы, Қазақстан Республикасы, 050040, Алматы к., Бостандық ауданы, Әл-Фараби даңғылы, 77/7,

Телефон/факс: +7 727 355 35 52



Производитель и дата производства

HP Inc. Адрес: 1501 Page Mill Road, Palo Alto, California 94304, U.S.

Дата производства зашифрована в 10-значном серийном номере, расположенном на наклейке со служебной информацией изделия.

4-я, 5-я и 6-я цифры обозначают год и неделю производства. 4-я цифра обозначает год, например, «3» обозначает, что изделие произведено в «2013» году.

5-я и 6-я цифры обозначают номер недели в году производства, например, «12» обозначает «12-ю» неделю.

Местные представители:

Россия: 000 "ЭйчПи Инк",

Российская Федерация, 125171, г. Москва, Ленинградское шоссе, 16А, стр.3,

Телефон/факс: +7 495 797 35 00 / +7 499 92132 50

Казахстан: Филиал компании "ЭйчПи Глобал Трэйдинг Би.Ви.", Республика Казахстан, 050040, г.

Алматы, Бостандыкский район, проспект Аль-Фараби, 77/7, Телефон/факс: + 7 727 355 35 52

대만 BSMI USB 포트(장치 본체) 규정

台灣 BSMI USB 埠 (Walk-up) 聲明

□品前端, 上方或側邊之 USB 埠 (walk-up 埠), 僅支持隨身□.

제품 안전 선언문

용지함을 한 번에 2개 이상 확장해서는 안 됩니다.

용지함을 계단으로 사용해서는 안 됩니다.

제품을 재배치/이동하는 동안에는 모든 용지함을 닫아야 합니다.

닫을 때 용지함에서 손을 뺍니다.

프린터에 키보드가 탑재된 경우 사용하지 않을 시 키보드 수납함을 닫으십시오.

배터리 선언문

코인/버튼 셀 배터리 안전 선언문

다음 문구는 코인/버튼 셀 배터리가 포함된 제품에만 적용됩니다.

- ⚠ **경고!** 이 제품에는 코인/버튼 셀 배터리가 포함되어 있습니다. 코인/버튼 셀 배터리를 삼킬 경우, 단 2 시간 만에 심각한 내부 화상을 입고 사망에 이를 수 있습니다.
- ⚠ **경고!** 새 배터리와 중고 배터리 모두를 어린이 손에 닿지 않는 곳에 보관합니다.
- ⚠ **경고!** 배터리함이 제대로 닫히지 않을 경우, 제품 사용을 중지하고 어린이 손에 닿지 않는 곳에 보관합니다.
- ⚠ **경고!** 배터리를 삼켰거나 신체 내부에 넣은 것으로 생각될 경우, 즉시 치료를 받습니다.

통신 (팩스) 정보

팩스 코드 규격

제품에는 팩스/전화 코드가 동봉되거나 동봉되지 않을 수 있습니다. 26호 AWG나 대형 통신선 코드만을 제공하여도 화재 위험을 줄일 수 있습니다.

통신 운영을 위한 EU 규정

이 프린터는 해당 EU 지침 및 UK 행정 입법을 충족하고 그에 따라 CE & UKCA 마크를 전달합니다. 자세한 내용은 제조업체에서 발행한 EU & UK 준수 선언문을 참조하십시오.

아날로그 PSTN(Public Switched Telecommunication Networks)에 연결되는 기능이 포함된 프린터의 경우:

각기 다른 유럽 국제 PSTN의 차이점으로 인해 이 제품은 모든 단말부에서의 무조건적인 성공적 작동을 보장하지 않습니다. 네트워크 호환성은 PSTN의 연결을 준비하는 고객이 선택한 설정에 따라 다릅니다. 사용자 설명서의 지침을 따르십시오. 네트워크 호환성에 문제가 있는 경우 해당 국가/지역의 장비 공급업체 또는 HP Inc. 헬프 데스크로 문의하시기 바랍니다. PSTN 단말부에 대한 연결은 지역 PSTN 사업자가 설정한 추가 요구 사항의 대상입니다.

Declaração para a ANATEL do Brasil

Para maiores informações consulte o site da ANATEL - www.anatel.gov.br

뉴질랜드 통신 규격

The grant of a Telepermit for any item of terminal equipment indicates only that Telecom has accepted that the item complies with minimum conditions for connection to its network. It indicates no endorsement of the product by Telecom, nor does it provide any sort of warranty. Above all, it provides no assurance that any item will work correctly in all respects with another item of Telepermitted equipment of a different make or model, nor does it imply that any product is compatible with all of Telecom's network services.

This equipment may not provide for the effective hand-over of a call to another device connected to the same line.

This equipment shall not be set up to make automatic calls to the Telecom "111" Emergency Service.

This product has not been tested to ensure compatibility with the FaxAbility distinctive ring service for New Zealand.

통신 제품에 대한 추가 FCC(연방 통신 위원회) 규정(미국)

This equipment complies with Part 68 of the FCC rules and the requirements adopted by the ACTA. On the back of this equipment is a label that contains, among other information, a product identifier in the format US:AAAEQ##TXXXX. If requested, this number must be provided to the telephone company.

The REN is used to determine the quantity of devices, which may be connected to the telephone line. Excessive RENs on the telephone line may result in the devices not ringing in response to an incoming call. In most, but not all, areas, the sum of the RENs should not exceed five (5.0). To be certain of the number of devices that may be connected to the line, as determined by the total RENs, contact the telephone company to determine the maximum REN for the calling area.

This equipment uses the following USOC jacks: RJ11C.

FCC-compliant telephone cord, jack and modular plug should be used with this equipment. This equipment is designed to be connected to the telephone network or premises wiring using a compatible modular jack, which is Part 68 compliant. This equipment cannot be used on telephone company-provided coin service. Connection to Party Line Service is subject to state tariffs.

If this equipment causes harm to the telephone network, the telephone company will notify you in advance that temporary discontinuance of service may be required. If advance notice is not practical, the telephone company will notify the customer as soon as possible. Also, you will be advised of your right to file a complaint with the FCC if you believe it is necessary.

The telephone company may make changes in its facilities, equipment, operations, or procedures that could affect the operation of the equipment. If this happens, the telephone company will provide advance notice in order for you to make the necessary modifications in order to maintain uninterrupted service.

If trouble is experienced with this equipment, please see the numbers in this manual for repair and (or) warranty information. If the trouble is causing harm to the telephone network, the telephone company may request you remove the equipment from the network until the problem is resolved.

The customer can do the following repairs: Replace any original equipment that came with the device. This includes the toner cartridge, the supports for trays and bins, the power cord, and the telephone cord. It is recommended that the customer install an AC surge arrester in the AC outlet to which this device is connected. This is to avoid damage to the equipment caused by local lightning strikes and other electrical surges.

전화 소비자 보호법(미국)

The Telephone Consumer Protection Act of 1991 makes it unlawful for any person to use a computer or other electronic device, including fax machines, to send any message unless such message clearly contains, in a margin at the top or bottom of each transmitted page or on the first page of the transmission, the date and time it is sent and an identification of the business, other entity, or individual sending the message and the telephone number of the sending machine or such business, or other entity, or individual. (The telephone number provided cannot be a 900 number or any other number for which charges exceed local or long distance transmission charges).

Industry Canada CS-03 요구 사항

Notice: The Industry Canada label identifies certified equipment. This certification means the equipment meets certain telecommunications network protective, operational, and safety requirements as prescribed in the appropriate Terminal Equipment Technical Requirement document(s). The Department does not guarantee the equipment will operate to the user's satisfaction. Before installing this equipment, users should ensure that it is permissible for the equipment to be connected to the facilities of the local telecommunications company. The equipment must also be installed using an acceptable method of connection. The customer should be aware that compliance with the above conditions may not prevent degradation of service in some situations. Repairs to certified equipment should be coordinated by a representative designated by the supplier. Any repairs or alterations made by the user to this equipment, or equipment malfunctions, may give the telecommunications company cause to request the user to disconnect the equipment. Users should ensure for their own protection that the electrical ground connections of the power utility, telephone lines, and internal metallic water pipe system, if present, are connected together. This precaution can be particularly important in rural areas.

⚠ 주의: Users should not attempt to make such connections themselves, but should contact the appropriate electric inspection authority, or electrician, as appropriate. The Ringer Equivalence Number (REN) of this device is shown on the regulatory chassis label.

This product meets the applicable Innovation, Science and Economic Development Canada technical specifications.

The Ringer Equivalence Number (REN) indicates the maximum number of devices allowed to be connected to a telephone interface. The termination of an interface may consist of any combination of devices subject only to the requirement that the sum of the RENs of all the devices not exceed five (5).

The standard connecting arrangement code (telephone jack type) for equipment with direct connections to the telephone network is CA11A.

Remarque: L'étiquette Industrie Canaca identifie un équipement certifié. Cette certification signifie que l'équipement satisfait à certaines exigences en matière de protection, d'exploitation et de sécurité du réseau de télécommunications, conformément au(x) document(s) sur les exigences techniques relatives à l'équipement terminal. Le Ministère ne garantit pas que l'équipement donnera satisfaction à l'utilisateur. Avant d'installer cet équipement, les utilisateurs doivent s'assurer qu'ils sont autorisés à connecter l'équipement aux installations de l'entreprise locale de télécommunications. L'équipement doit également être installé via une méthode de connexion appropriée. Le client doit être conscient que le respect des conditions ci-dessus ne peut pas empêcher la dégradation du service dans certaines situations. Les réparations de l'équipement certifié doivent être coordonnées par un représentant désigné par le fournisseur. Toute réparation ou modification apportée par l'utilisateur à cet équipement ou tout dysfonctionnement de l'équipement peut amener l'entreprise de télécommunications à demander à l'utilisateur de débrancher l'équipement. Pour leur propre protection, les utilisateurs doivent s'assurer que les connexions électriques à la terre du service public d'électricité, des lignes

téléphoniques et, le cas échéant, des conduites d'eau métalliques internes sont raccordées ensemble. Cette précaution peut être particulièrement importante dans les zones rurales.

- ⚠ **주의:** Les utilisateurs ne doivent pas tenter d'effectuer eux-mêmes de tels raccordements, mais doivent prendre contact avec les services d'inspection électrique appropriés ou avec un électricien, selon le cas. Le numéro d'équivalence de sonnerie (REN) de cet appareil est indiqué sur l'étiquette réglementaire du châssis.

Ce produit est conforme aux spécifications techniques applicables d'Innovation, Sciences et Développement économique Canada.

Le numéro d'équivalence de sonnerie (REN) indique le nombre maximum d'appareils pouvant être connectés à une interface téléphonique. La terminaison d'une interface peut consister en n'importe quelle combinaison de dispositifs, à la seule condition que la somme des REN de tous les dispositifs ne dépasse pas cinq (5).

Le code de raccordement standard (type prise téléphonique) pour les appareils directement raccordés au réseau téléphonique est CA11A.

일본 통신 마크

この製品には、認定済みファックス モジュールが含まれています。



認番 (XXX XXXXXXXX) は、HP アナログ ファックス アクセサリにあります。

무선 정보

유럽 규정 고지 사항

유럽 내 무선 기능

802.11b/g/n 또는 Bluetooth 무선 제품의 경우	본 제품은 20dBm(100mW) 이하의 전송 전력을 사용하여 2400~2483.5 MHz 사이의 무선 주파수에서 작동합니다.
802.11a/b/g/n 무선 제품의 경우	 주의: 주파수 대역이 5.15-5.35GHz인 IEEE802.11x 무선 랜이 실내 전용 으로 제한되는 지역은 EU 회원국 전체, EFTA(아이슬란드, 노르웨이, 리히텐슈타인)와 그 외 대부분의 유럽 국가(예: 스위스, 터키, 세르비아)입니다. 이 WLAN 응용프로그램을 실외에서 사용하면 기존 무선 서비스와 간섭 문제가 발생할 수 있습니다. 본 제품은 20dBm(100mW) 이하의 전송 전력을 사용하여 2400MHz~2483.5MHz 및 5170MHz~5710MHz 범위의 무선 주파수에서 작동합니다.

FCC 적합성 선언서-미국

Exposure to radio frequency radiation

- ⚠ **주의:** The radiated output power of this device is far below the FCC radio frequency exposure limits. Nevertheless, the device shall be used in such a manner that the potential for human contact during normal operation is minimized.

In order to avoid the possibility of exceeding the FCC radio frequency exposure limits, human proximity to the antenna shall not be less than 20 cm during normal operation.

This device complies with Part 15 of FCC Rules. Operation is subject to the following two conditions: (1) this device may not cause interference, and (2) this device must accept any interference, including interference that may cause undesired operation of the device.

⚠ **주의:** Based on Section 15.21 of the FCC rules, changes of modifications to the operation of this product without the express approval by HP may invalidate its authorized use.

오스트레일리아

This device incorporates a radio-transmitting (wireless) device. For protection against radio transmission exposure, it is recommended that this device be operated no less than 20 cm from the head, neck, or body.

브라질

Este equipamento não tem direito à proteção contra interferência prejudicial e não pode causar interferência em sistemas devidamente autorizados.

Para maiores informações consulte o site da ANATEL - www.anatel.gov.br

캐나다

For Indoor Use. This digital apparatus does not exceed the Class B limits for radio noise emissions from digital apparatus as set out in the radio interference regulations of the Canadian Department of Communications. The internal wireless radio complies with RSS 210 of Industry Canada.

Pour l'usage d'intérieur. Le présent appareil numérique n'émet pas de bruits radioélectriques dépassant les limites applicables aux appareils numériques de Classe B prescrites dans le règlement sur le brouillage radioélectrique édicté par le Ministère des Communications du Canada. Le composant RF interne est conforme à la norme CNR-210 d'Industrie Canada.

캐나다 산업 표준 5GHz에서 작동하는 제품

⚠ **주의:** When using IEEE 802.11a wireless LAN, this product is restricted to indoor use, due to its operation in the 5.15- to 5.25-GHz frequency range. Industry Canada requires this product to be used indoors for the frequency range of 5.15 GHz to 5.25 GHz to reduce the potential for harmful interference to co-channel mobile satellite systems. High-power radar is allocated as the primary user of the 5.25- to 5.35-GHz and 5.65- to 5.85-GHz bands. These radar stations can cause interference with and/or damage to this device.

Lors de l'utilisation d'un réseau local sans fil IEEE 802.11a, ce produit est réservé à une utilisation en intérieur en raison de sa plage de fréquences, comprise entre 5,15 et 5,25 GHz. Industrie Canada recommande l'utilisation en intérieur de ce produit pour la plage de fréquences comprise entre 5,15 et 5,25 GHz afin de réduire les interférences nuisibles potentielles avec les systèmes de satellite portables utilisant le même canal. Le radar à haute puissance est défini comme étant le principal utilisateur des bandes 5,25 à 5,35 GHz et 5,65 à 5,85 GHz. Ces stations radar peuvent provoquer des interférences sur ce périphérique et/ou l'endommager.

무선 주파수 방사선에 노출(캐나다)

- △ **경고!** Exposure to Radio Frequency Radiation The radiated output power of this device is below the Industry Canada radio frequency exposure limits. Nevertheless, the device should be used in such a manner that the potential for human contact is minimized during normal operation.

To avoid the possibility of exceeding the Industry Canada radio frequency exposure limits, human proximity to the antennas should not be less than 20 cm.

AVERTISSEMENT! Exposition aux émissions de fréquences radio. La puissance de sortie émise par ce périphérique est inférieure aux limites fixées par Industrie Canada en matière d'exposition aux fréquences radio. Néanmoins, les précautions d'utilisation du périphérique doivent être respectées afin de limiter tout risque de contact avec une personne.

유럽 규정 고지 사항

이 제품의 통신 기능은 다음 유럽 국가/지역에서 사용할 수 있습니다.

오스트리아, 벨기에, 불가리아, 크로아티아, 키프로스, 체코 공화국, 덴마크, 에스토니아, 핀란드, 프랑스, 독일, 그리스, 헝가리, 아이슬란드, 아일랜드, 이태리, 라트비아, 리히텐슈타인, 리투아니아, 룩셈부르크, 몰타, 네덜란드, 노르웨이, 폴란드, 포르투갈, 루마니아, 슬로바키아 공화국, 슬로베니아, 스페인, 스웨덴, 스위스 및 영국.

중국 CMIIT 무선 규격

中无射通告

型核准代示在品本的牌上。

일본 사용자용 공지

この機器は技術基準適合証明又は工事設計認証を受けた無線設備を搭載しています。

멕시코 규격

Aviso para los usuarios de México

"La operación de este equipo está sujeta a las siguientes dos condiciones: (1) es posible que este equipo o dispositivo no cause interferencia perjudicial y (2) este equipo o dispositivo debe aceptar cualquier interferencia, incluyendo la que pueda causar su operación no deseada."

Para saber el modelo de la tarjeta inalámbrica utilizada, revise la etiqueta regulatoria de la impresora.

타이완 규격

取得審驗證明之低功率射頻器材，非經核准，公司、商號或使用者均不得擅自變更頻率、加大功率或變更原設計之特性及功能。低功率射頻器材之使用不得影響飛航安全及干擾合法通信；經發現有干擾現象時，應立即停用，改善至無干擾時方得繼續使用。前述合法通信，指依電信管理法規定作業之無線電通信。低功率射頻器材須忍受合法通信或工業、科學及醫療用電波輻射性電機設備之干擾。

타이완 NCC 규격

應避免影響附近雷達系統之操作。

高增益指向性天線只得應用於固定式點對點系統。

태국 무선 규격

เครื่องวิทยุคมนาคมนี้มีระดับ การแผ่คลื่นแม่เหล็กไฟฟ้าสอดคล้องตามมาตรฐานความปลอดภัย ต่อสุขภาพของมนุษย์จาก การใช้เครื่องวิทยุคมนาคมที่คณะกรรมการกิจการโทรคมนาคมแห่งชาติประกาศกำหนด

This radio communication equipment has the electromagnetic field strength in compliance with the Safety Standard for the Use of Radio Communication Equipment on Human Health announced by the National Telecommunications Commission.

중국 단기 장치 규정

Notice to Users in China/中国用户须知

如果适用，使用微功率短距离无线电设备应符合国家无线电管理有关规定。

(一) 本产品符合《微功率短距离无线电发射设备目录和技术要求》的具体条款和使用场景。天线类型为 PCB 天线和/或外置天线，控制、调整及开关等使用方法详见本手册或产品说明书，使用时温度和电压的环境条件详见本手册或产品说明书。

(二) 不得擅自改变使用场景或使用条件、扩大发射频率范围、加大发射功率（包括额外加装射频功率放大器），不得擅自更改发射天线；

(三) 不得对其他合法的无线电台（站）产生有害干扰，也不得提出免受有害干扰保护；

(四) 应当承受辐射射频能量的工业、科学及医疗（ISM）应用设备的干扰或其他合法的无线电台（站）干扰；

(五) 如对其他合法的无线电台（站）产生有害干扰时，应立即停止使用，并采取措施消除干扰后方可继续使用；

(六) 在航空器内和依据法律法规、国家有关规定、标准划设的射电天文台、气象雷达站、卫星地球站（含测控、测距、接收、导航站）等军民用无线电台（站）、机场等的电磁环境保护区域内使用微功率设备，应当遵守电磁环境保护及相关行业主管部门的规定；

(七) 禁止在以机场跑道中心点为圆心、半径 5000 米的区域内使用各类模型遥控器。

색인

기호/숫자

550매 용지함
용지 걸림 128

A

AirPrint 45, 47
Android 장치
인쇄 45, 47

B

Bonjour
식별 111

C

ce 마크 200
Class 1 소비자용 레이저 201

E

Eurasian 적합성 선언 200, 204
eu 마이크로 플라스틱 196
EWS(Embedded Web Server)
기능 111
네트워크 연결 111
암호 지정 123, 124
Explorer, 지원 되는 버전
HP Embedded Web
Server 111
HP Embedded Web
Server(EWS) 111

F

FCC 규정 200, 201

H

Help(도움말) 버튼.
찾기 6
HP Embedded Web Server
HP Web Services 111, 112, 119
IP 네트워크 설정 120
기타 링크 목록 111, 112
네트워크 설정 111, 112, 119
디지털 전송 설정 111, 112, 115
문제 해결 도구 111, 112, 117

보안 설정 111, 112, 118
복사 설정 111, 112, 115
소모품 117
스캔 설정 111, 112, 115
열기 120
인쇄 설정 111, 112, 115
일반 구성 111, 112, 114
정보 페이지 111-113
팩스 설정 111, 112, 116
프린터 이름 예: 121
HP EWS(Embedded Web Server)
기능 111
네트워크 연결 111
HP JetAdvantage 101
HP JetAdvantage 비즈니스 솔루션 101
HP Web Jetadmin 126
HP Web Services
활성화 111, 112, 119
HP 고객 지원 센터 173, 190
HP 내장 웹 서버(EWS)
기능 111
HP 비정품 소모품 173, 185
HP 사기 웹 사이트 173, 185

I

Internet Explorer, 지원 되는 버전
HP Embedded Web
Server 111
HP Embedded Web
Server(EWS) 111
IPsec 123, 125
IPv4 주소 121
IPv6 주소 122
IP 보안 123, 125

J

Jetadmin, HP Web 126

M

Mac 드라이버 설정
작업 저장 42

N

Netscape Navigator, 지원 되는 버전
HP Embedded Web
Server 111
HP Embedded Web
Server(EWS) 111
NFC 연결 및 인쇄 45, 46

T

TCP/IP
TCP/IPIPv4 매개변수 수동 구성 121
TCP/IPIPv6 매개변수 수동 구성 122

U

USB
전송 위치: 99
USB로 스캔 99
USB 저장 위치
인쇄 48
USB 포트
활성화 48, 49

W

Wi-Fi Direct Print 11, 45, 46

ㄱ

간편 액세스 USB 포트
찾기 2
개인 인쇄 42, 43
게이트웨이, 기본값 지정 121, 122
고객 지원
온라인 173, 190
교체
토너 수집 장치 34
토너 카트리지 31
근거리 통신 인쇄 45, 46
기본 게이트웨이, 지정 121, 122
기술 지원
온라인 173, 190
기타 링크 목록
HP Embedded Web
Server 111, 112

L

- 내장 웹 서버
 - IP 네트워크 설정 120
 - 열기 120
 - 프린터 이름 예: 121
- 넣기
 - 용지함 1 용지 16
 - 용지함 2 용지 22
- 네트워크
 - HP Web Jetadmin 126
 - IPv4 주소 121
 - IPv6 주소 122
 - 기본 게이트웨이 121,122
 - 서브넷 마스크 121,122
 - 지원 8
- 네트워크 관리 120
- 네트워크 링크 속도 설정, 변경 122
- 네트워크 설정
 - HP Embedded Web Server 111,112,119
- 네트워크 양면 인쇄 설정, 변경 122
- 네트워크 폴더, 스캔 95

C

- 대만 EMC 규격 202
- 대체 레터헤드 모드 16,27
- 동적 보안 지원 프린터 31,126,184
- 디지털 전송
 - USB 99
 - 문서 전송 90
 - 폴더 95
 - 프린터 메모리 92
- 디지털 전송 설정
 - HP Embedded Web Server 111,112,115

ㄹ

- 라벨, 넣기 29
- 라벨 용지
 - 용지 방향, 넣기 30
 - 인쇄(Windows) 37
 - 인쇄 대상: 29
- 라이선스, 소프트웨어 173,186
- 레이블
 - 용지 방향 29
- 레이저 안전 선언문 200,202
- 로그아웃 버튼
 - 찾기 6
- 로그인 버튼
 - 찾기 6

□

- 메모리
 - 포함됨 8
- 메모리 칩, 토너 카트리지
 - 설명 173,185
- 모바일 인쇄
 - Android 장치 45,47
- 모바일 인쇄, 지원되는 소프트웨어 11
- 무게, 프린터 12
- 무수은 제품 191,192
- 문서 공급기
 - 용지 걸림 128,130
 - 찾기 2
- 문제 해결
 - 개요 128
 - 용지 걸림 128,129
- 문제 해결 도구
 - HP Embedded Web Server 111,112,117
- 물질안전보건자료(MSDS) 192
- 물질 안전 보건 자료(MSDS) 191

ㅂ

- 배터리 고지, 브라질 191
- 배터리 폐기 관리(BWM) 197
- 보안
 - 암호화된 하드 디스크 123,125
- 보안 설정
 - HP Embedded Web Server 111,112,118
- 보증
 - 라이선스 173,186
 - 보증고객 셀프 수리 173,189
 - 제품 173
 - 토너 카트리지 173,184
- 복사
 - 개요 51
- 복사 설정
 - HP Embedded Web Server 111,112,115
- 봉투
 - 용지 방향 16
 - 용지 방향, 넣기 28
- 봉투, 넣기 28
- 분당 페이지 수 8
- 브라우저 요구 사항
 - HP Embedded Web Server 111
 - HP Embedded Web Server(EWS) 111

人

- 사기 웹 사이트 173,185
- 사양
 - 전기 및 음향 14
- 삭제
 - 저장 작업 42,45
- 서브넷 마스크 121,122
- 설정
 - 팩스 104,109
- 소모품
 - HP Embedded Web Server 117
 - 부족 시 사용 128
 - 부족 한계치 설정 128
 - 비HP 173,185
 - 위조품 173,185
 - 재활용 191,193
 - 카트리지 교체 31
 - 토너 수집장치 교체 34
- 소모품 위조 방지 173,185
- 소프트웨어
 - 소프트웨어 사용권 계약 173,186
- 속도, 최적화 125
- 수동 양면 인쇄
 - Mac 40
 - Windows 37
- 수명이 다한 후 폐기 191,192
- 쉽게 액세스할 수 있는 USB 인쇄 48
- 스캐닝
 - 개요 56
- 스캔 설정
 - HP Embedded Web Server 111,112,115
- 스캔 후 USB 드라이브로 전송 99
- 활성화 86
- 스캔 후 네트워크 폴더로 전송 95
- 초기 설정 70
- 스캔 후 이메일로
 - 문서 전송 90
- 스태이플러
 - 찾기 2
- 시스템 요구 사항
 - HP Embedded Web Server 111
 - HP Embedded Web Server(EWS) 111

○

- 안전 선언문 200,202

- 앞면 도어
 - 찾기 2
- 양면 인쇄
 - Mac 40
 - Windows 37
 - 설정(Windows) 37
 - 수동, Windows 37
 - 수동 (Mac) 40
 - 수동(Windows) 37
- 양면 인쇄(양면)
 - Windows 37
 - 설정(Windows) 37
- 양면 인쇄 장치
 - 용지 걸림 128
- 에너지 사용, 최적화 125
- 오른쪽 도어
 - 용지 걸림 162
 - 찾기 2
- 온라인 지원 173, 190
- 용지
 - 용지 걸림 128, 129
 - 용지함 1에 용지 넣기 16
 - 용지함 1 용지 방향 16, 18
 - 용지함 2에 용지 넣기 22
 - 용지함 X 용지 방향 24
- 용지 걸림
 - 550매 용지함 128
 - 문서 공급기 128, 130
 - 양면 인쇄 장치 128
 - 오른쪽 도어 162
 - 용지함 1 128
 - 용지함 2 128, 137
 - 용지함 4 148, 155
 - 원인 129
 - 위치 128
 - 자동 검색 129
 - 출력 용지함 128, 171
 - 퓨저 128, 165, 167
- 용지 방향
 - 라벨 용지 30
 - 봉투 28
- 용지 종류
 - 선택 (Mac) 40
 - 선택(Windows) 37
- 용지함
 - 개요 16
 - 대체 레터헤드 모드 사용 27
 - 용량 8
 - 찾기 2
 - 포함됨 8

- 용지함, 출력
 - 찾기 2
- 용지함 1
 - 봉투 공급 장치에 봉투 넣기 28
 - 용지 걸림 128
 - 용지 방향 16, 18
 - 찾기 2
- 용지함 2
 - 넣기 22
 - 용지 걸림 128, 137
 - 용지 방향 24
 - 찾기 2
- 용지함 3
 - 용지 방향 24
 - 찾기 2
- 용지함 4
 - 용지 걸림 148, 155
 - 찾기 2
- 웹 브라우저 요구 사항
 - HP Embedded Web Server 111
 - HP Embedded Web Server(EWS) 111
- 웹 사이트
 - HP Web Jetadmin, 다운로드 126
 - 고객 지원 173, 190
 - 물질안전보건자료(MSDS) 192
 - 물질 안전 보건 자료(MSDS) 191
 - 부정 보고서 173, 185
- 위조 소모품 173, 185
- 음향 사양 14
- 이메일로 전송
 - 문서 전송 90
- 인쇄
 - USB 저장 부속품에서 인쇄 48
 - 개요 37
 - 저장 작업 42, 44
- 인쇄 매체
 - 용지함 1에 용지 넣기 16
- 인쇄 설정
 - HP Embedded Web Server 111, 112, 115
- 인쇄 작업 저장 42, 43
- 인터페이스 포트
 - 찾기 5
- 일련 번호
 - 찾기 5
- 일반 구성
 - HP Embedded Web Server 111, 112, 114
- 일본 VCCI 규정 200, 201

- 작동 환경 범위
 - 프린터 14
- 작업, 저장
 - Mac 설정 42
 - 삭제 42, 45
 - 생성(Windows) 42
 - 인쇄 42, 44
- 잠금
 - 포맷터 123, 125
- 잠재적 충격 위험 2
- 재질 제한 사항 191, 192
- 재활용 191, 193
 - 전자 하드웨어 191, 192
- 저장, 작업
 - Mac 설정 42
- 저장 작업
 - Windows 7용 42
 - 삭제 42, 45
 - 생성(Mac) 42
 - 생성(Windows) 42
 - 인쇄 42, 44
- 전기 사양 14
- 전력 사용량 125
- 전원
 - 소비량 14
- 전자 하드웨어 재활용 191, 192
- 절전 지연
 - 설정 125
- 정보 페이지
 - HP Embedded Web Server 111-113
- 제어판
 - 기능 위치 확인 6
 - 찾기 2
- 제품 번호
 - 위치 5
- 지원
 - 온라인 173, 190

ㄷ

- 출력 용지함
 - 용지 걸림 제거 128, 171
 - 찾기 2
- 치수, 프린터 12

ㅋ

- 카트리지
 - 교체 31
 - 보증 173, 184
 - 비HP 173, 185

재활용 191,193
켜짐/꺼짐 버튼
찾기 2

E

타이완 EMI 규정 200
터치스크린
기능 위치 확인 6
토너 수집 장치
교체 34
토너 카트리지
교체 31
메모리 칩 173,185
보증 173,184
부족 시 사용 128
부족 한계치 설정 128
비HP 173,185
재활용 191,193
토너 카트리지 참조
통해 연결
네트워크프린터 이름, 변경 121
설정, 변경 120
설정, 보기 120
투명 필름,
인쇄(Windows) 37
특수 용지
인쇄(Windows) 37

F

팩스
개요 103
블록 109
설정 103,104,109
필수 설정 103
팩스 설정
HP Embedded Web
Server 111,112,116
필요 103
폐기, 수명이 다한 후 191,192
폐품 폐기 191,196
포맷터
찾기 5
포함된 배터리 191,192
폴더
전송 위치: 95
폴더로 스캔 95
퓨저
용지 걸림 128,165,167
프린터
개요 1
작동 환경 범위 14

프린터 관리하기
개요 111
프린터 메모리
전송 위치: 92
프린터 메모리, 스캔 92
프린터 메모리로 저장 92
프린터 메모리 스캔 92
프린터 폴더로 스캔 92
핀란드 레이저 안전 선언문 200,
202
필수 설정
팩스 103

H

하드 디스크
암호화됨 123,125
하드웨어 재활용, 브라질 191,194
한국 EMC 규격 200,202
한 장에 여러 페이지
인쇄 (Mac) 40
인쇄(Windows) 37
한 장에 페이지
선택 (Mac) 40
선택(Windows) 37
홈 버튼
찾기 6
환경 관리 프로그램 191